



# FN 509

Series

AUTOLOADING PISTOL, OWNER'S MANUAL  
SELBSTLADEPISTOLE BENUTZERHANDBUCH  
INSTRUCCIONES DE USO DE LA PISTOLA  
MANUEL D'UTILISATION DU PISTOLET SEMI-AUTOMATIQUE  
PISTOLA SEMI-AUTOMATICA, MANUALE DELL'UTENTE  
INSTRUCCIONES DE USO DE LA PISTOLA  
HANDBOK FÖR AUTOMATPISTOL

	English .....	p. 41
	Deutsch .....	P. 72
	Español .....	p. 108
	Français .....	p.143
	Italiano .....	p. 178
	Portugues .....	p. 212
	Svenska .....	p. 246

## ENGLISH

By subscribing via internet, the warranty period is extended one year for free. To benefit from this warranty extension, all you have to do is register at [www.fnguns.eu](http://www.fnguns.eu)

---

## DEUTSCH

Durch Ihren Eintrag über Internet können Sie die Garantieperiode kostenlos um ein Jahr verlängern. Um diese Garantieverlängerung nutzen zu können, genügt es, sich auf der Internetseite [www.fnguns.eu](http://www.fnguns.eu) zu registrieren.

---

## ESPAÑOL

Si se inscribe por Internet, el período de garantía se prolonga de un año gratuitamente. Para beneficiarse de esta extensión de garantía, basta con que se registre en: [www.fnguns.eu](http://www.fnguns.eu)

---

## FRANÇAIS

En vous inscrivant par internet, la période de garantie est prolongée d'un an gratuitement. Pour bénéficier de cette extension de garantie, il vous suffit de vous enregistrer sur [www.fnguns.eu](http://www.fnguns.eu)

---

## ITALIANO

Grazie alla vostra iscrizione via internet, il periodo di garanzia viene prolungato di un anno gratuitamente. Per beneficiare di quest'estensione di garanzia, registratevi su [www.fnguns.eu](http://www.fnguns.eu)

---

## PORTUGUÊS

Ao registar-se online, o período de garantia é prolongado por um ano de forma gratuita. Para beneficiar desta extensão de garantia, basta registar-se em [www.fnguns.eu](http://www.fnguns.eu)

---

## SVENSKA

Garantitiden förlängs gratis med ett år om du registrerar dig via Internet. För att dra nytta av denna förlängning av garantin behöver du bara registrera dig på [www.fnguns.eu](http://www.fnguns.eu)

Fig. 1A

**Right view of the FN 509 pistol**  
(non-manual safety model shown).

**Rechtsansicht der Pistole FN 509**  
(Abb. zeigt Modell ohne manuelle  
Sicherung).

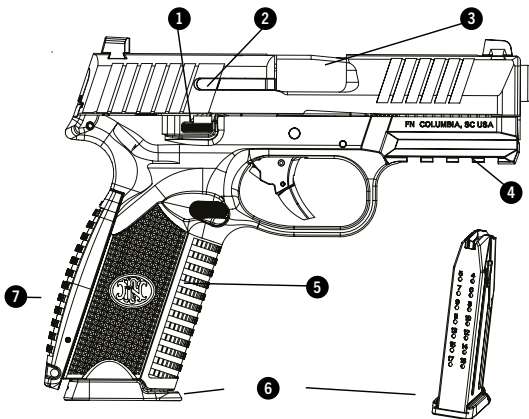
**Vista derecha de la pistola FN 509**  
(se muestra el modelo con seguro  
no manual)

**Vue de droite du pistolet FN 509**  
(modèle de sûreté non manuel  
représenté)

**Vista destra della pistola FN 509**  
(modello rappresentato: sicura  
non manuale)

**Vista direita da pistola FN 509**  
(modelo de segurança não-manual  
mostrado)

**FN 509 höger sida**  
(modell utan manuell säkring)



**EN**

- |                             |                     |
|-----------------------------|---------------------|
| 1. Ambidextrous Slide Stop  | 5. Frame Assembly   |
| 2. Loaded Chamber Indicator | 6. Magazine         |
| 3. Ejection Port            | 7. Curved Backstrap |
| 4. Accessory Rail           |                     |



## DE

1. Schlittenfanghebel
2. Ladestandsanzeiger
3. Auswurffenster
4. Zubehörschiene
5. Griff
6. Magazin
7. Griff Rücken

## ES

1. Tope de la corredera ambidiestro
2. Indicador de recámara cargada
3. Puerto de eyección
4. Raíl para accesorios
5. Montaje del armazón
6. Cargador
7. Placa trasera de empuñadura curvada

## FR

1. Arrêtoir de glissière
2. Indicateur de cartouche en chambre
3. Fenêtre d'éjection
4. Rail pour accessoires
5. Poignée
6. Chargeur
7. Plaque postérieure de poignée

## IT

1. Fermo del carrello
2. Indicatore di cartuccia in camera
3. Finestra d'espulsione
4. Slitta per accessori
5. Impugnatura
6. Caricatore
7. Guancetta per impugnatura

## PT

1. Retém da caixa da culatra
2. Indicador de cartucho na câmara
3. Janela de Ejeção
4. Calha de acessórios
5. Montagem da carcaça
6. Carregador
7. Placa de punho posterior curva

## SE

1. Mekanismens spärr
2. Indikering av patron i patronläget
3. Utkastarlucka
4. Tillbehörsfäste
5. Kolv
6. Magazin
7. Kolvens bakplatta

Fig. 1B

**Left view of the FN 509 pistol**

(manual safety model shown).

**Linksansicht der Pistole FN 509**

(Abb. zeigt Modell mit manueller  
Sicherheit).

**Vista izquierda de la pistola FN**

**509** (se muestra el modelo de  
seguridad manual).

**Vue gauche du pistolet**

(modèle avec sûreté manuelle)

**Vista sinistra della pistola FN 509**

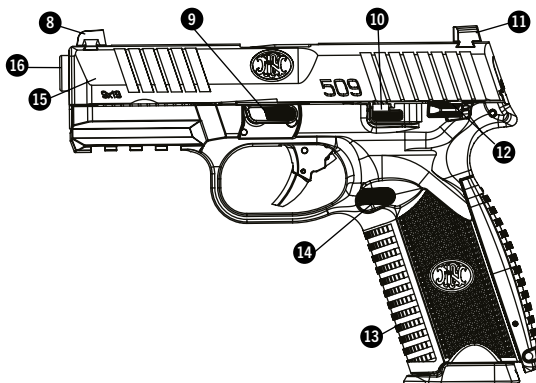
(modello rappresentato: sicura  
manuale).

**Vista esquerda da pistola FN 509**

(modelo de segurança manual  
mostrado).

**FN 509 vänster sida**

(modell med manuell säkring)



**EN**

8. Front Sight

9. Takedown Lever

10. Ambidextrous Slide Stop

11. Rear Sight

12. Optional Ambidextrous

Manual safety Lever

13. Grip

14. Ambidextrous Magazine

Release

15. Slide

16. Muzzle

<b>DE</b>		
8. Korn	12. „Optionale beidseitig bedienbare manuelle Sicherung“	14. Magazinhalteknopf
9. Demontagehebel		15. Schlitten
10. Schlittenfanghebel		16. Lauf
11. Kimme	13. Griff	
<b>ES</b>		
8. Mira frontal	11. Mira trasera	13. Empuñadura
9. Palanca de desmontaje	12. Palanca de seguridad manual ambidiestra opcional	14. Desbloqueo del cargador ambidiestro
10. Tope de la corredera ambidiestro		15. Corredera
		16. Boca
<b>FR</b>		
8. Guidon	12. «Sûreté manuelle ambidextre optionnelle»	15. Glissière
9. Levier de démontage		16. Canon
10. Arrêtoir de glissière	13. Poignée	
11. Hausse	14. Arrêtoir de chargeur	
<b>IT</b>		
8. Mirino	12. “Sicura manuale ambidestra opzionale”	15. Carrello-otturatore
9. Leva di smontaggio		16. Cannna
10. Fermo del carrello	13. Impugnatura	
11. Tacca di mira	14. Ritegno del caricatore	
<b>PT</b>		
8. Massa de mira	11. Alça de mira	14. Retém do carregador
9. Alavanca de desmontagem	12. Segurança manual ambidextra opcional	15. Caixa da culatra
10. Retém da caixa da culatra	13. Punho	16. Cano
<b>SE</b>		
8. Korn	12. ”Manuell säkring för vänster- och högerhänta (tillval)”	14. Magasinspär
9. Isärtagningspär		15. Slutstycke
10. Mekanismens spär		16. Pipa
11. Sikte	13. Kolv	

Fig. 2A

Right view of the FN 509 Tactical pistol (non-manual safety model shown).

Rechtsansicht der taktischen Pistole FN 509 (Abb. zeigt Modell ohne manuelle Sicherung).

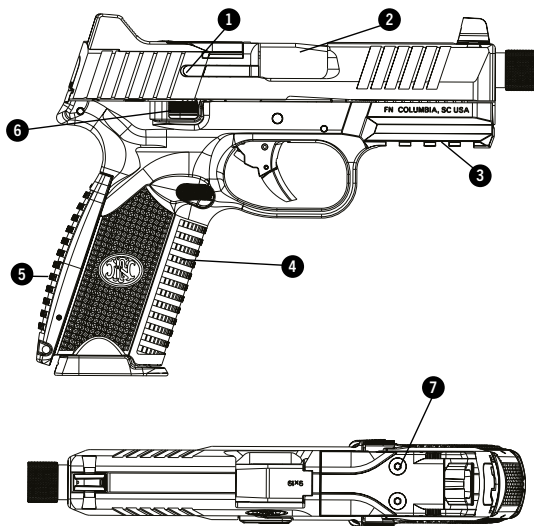
Vista derecha de la pistola FN 509 Tactical (se muestra el modelo de seguridad no manual).

Vue droite du pistolet FN 509 Tactical (modèle de sûreté non manuel représenté)

Right view of the FN 509 Tactical pistol (non-manual safety model shown).

Vista direita da pistola tática FN 509 (modelo de segurança não-manual mostrado)

FN 509 Tactical, höger sida (modell utan manuell säkring)



EN

1. Loaded Chamber Indicator
2. Ejection Port
3. Accessory Rail
4. Frame Assembly

5. Curved Backstrap
6. Ambidextrous Slide Stop
7. MRD Screws

**DE**

1. Ladestandsanzeiger
2. Auswurfenster
3. Zubehörschiene
4. Griff
5. Griffrücken
6. Schlittenfanghebel
7. MRD-Sockel

**ES**

1. Indicador de recámara cargada
2. Puerto de eyección
3. Riel para accesorios
4. Montaje del armazón
5. Placa trasera de empuñadura curvada
6. Tope de la corredera ambidiestro
7. Tornillos MRD

**FR**

1. Indicateur de cartouche en chambre
2. Fenêtre d'éjection
3. Rail pour accessoires
4. Poignée
5. Plaque postérieure de poignée
6. Arrêtoir de glissière
7. Embase MRD

**IT**

1. Indicatore di cartuccia in camera
2. Finestra d'espulsione
3. Slitta per accessori
4. Impugnatura
5. Guancetta per impugnatura
6. Fermo del carrello
7. Base MRD

**PT**

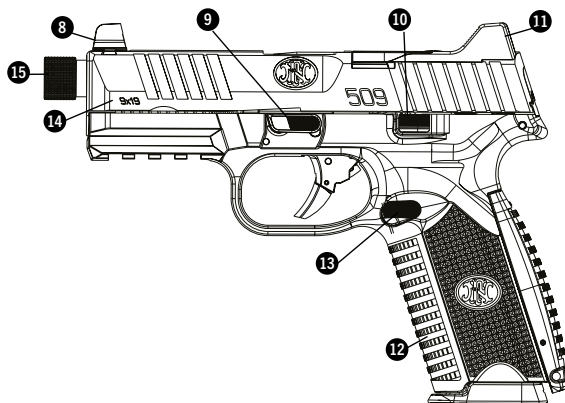
1. Indicador de cartucho na câmara
2. Janela de ejeção
3. Calha para acessórios
4. Punho
5. Placa de punho posterior
6. Retém da caixa da culatra
7. Tampa do MRD

**SE**

1. Indikering av patron i patronläget
2. Utkastarlucka
3. Tillbehörsfäste
4. Kolv
5. Kolvens bakplatta
6. Mekanismens spärr
7. MRD-platta

Fig. 2B

Left view of the FN 509 Tactical pistol (non-manual safety model shown).  
Linksansicht der taktischen Pistole FN 509 (Abb. zeigt Modell ohne manuelle Sicherung).  
Vista izquierda de la pistola FN 509 Tactical (se muestra el modelo sin seguro manual).  
Vue gauche du pistolet Tactical FN 509 (modèle de sûreté non manuel)  
Vista sinistra della pistola Tactical FN 509 (modello rappresentato: sicura non manuale).  
Vista esquerda da pistola táctica FN 509 (modelo de segurança não-manual mostrado)  
FN 509 Tactical, vänster sida (modell utan manuell säkring).



EN

8. Front Sight

9. Takedown Lever

10. Ambidextrous Slide Stop

11. MRD Cap

12. Grip

13. Ambidextrous

Magazine Release

14. Slide

15. Cap, Threaded Barrel

**DE**

- |                        |                       |                   |
|------------------------|-----------------------|-------------------|
| 8. Korn                | 11. Kimme             | 14. Schlitten     |
| 9. Demontagehebel      | 12. Griff             | 15. Gewindeschutz |
| 10. Schlittenfanghebel | 13. Magazinhalteknopf | 16. Lauf          |

**ES**

- |                                      |   |                             |
|--------------------------------------|---|-----------------------------|
| 8. Mira frontal                      | 11. Tapa MRD                            | 14. Corredera               |
| 9. Palanca de desmontaje             | 12. Empuñadura                          | 15. Capuchón, cañón roscado |
| 10. Tope de la corredera ambidiestro | 13. Desbloqueo del cargador ambidiestro |                             |

**FR**

- |                           |                          |                    |
|---------------------------|--------------------------|--------------------|
| 8. Guidon                 | 11. Hausse               | 14. Glissière      |
| 9. Levier de démontage    | 12. Poignée              | 15. Cache filetage |
| 10. Arrêtoir de glissière | 13. Arrêtoir de chargeur | 16. Canon          |

**IT**

- |                        |                            |                         |
|------------------------|----------------------------|-------------------------|
| 8. Mirino              | 11. Tacca di mira          | 14. Carrello-otturatore |
| 9. Leva di smontaggio  | 12. Impugnatura            | 15. Coprifiletto        |
| 10. Fermo del carrello | 13. Ritegno del caricatore | 16. Canna               |

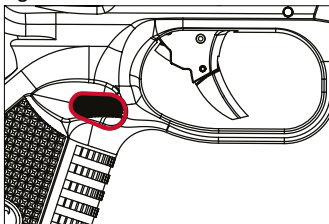
**PT**

- |                            |                               |                       |
|----------------------------|-------------------------------|-----------------------|
| 8. Massa de mira           | 10. Retém da caixa da culatra | 14. Caixa da culatra  |
| 9. Alavanca de desmontagem | 11. Alça de mira              | 15. Protetor de rosca |
|                            | 12. Punho                     | 16. Cano              |
|                            | 13. Retém do carregador       |                       |

**SE**

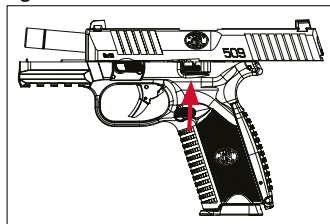
- |                       |                  |                |
|-----------------------|------------------|----------------|
| 8. Korn               | 11. Sikte        | 14. Slutstycke |
| 9. Isärtagningspärr   | 12. Kolv         | 15. Gängskydd  |
| 10. Mekanismens spärr | 13. Magasinspärr | 16. Pipa       |

Fig. 3



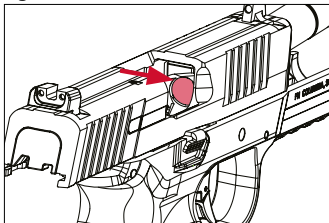
- Depress magazine release
- Magazinhalteknopf nach unten drücken
- Presione el desbloqueo del cargador
- Appuyez sur l'arrêt de chargeur
- Premere il ritegno del caricatore
- Premir o retém do carregador
- Tryck in magasinsspärren

Fig. 4



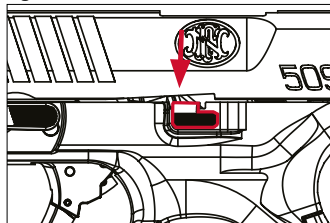
- Lock slide open
- Schlitten in der geöffneten Position verriegeln
- Cierre de corredera abierto
- Verrouillez la glissière en position ouverte
- Bloccare il carrello-otturatore in posizione aperta
- Retém da caixa da culatra aberto
- Spärra manteln i öppet läge

Fig. 5



- Empty chamber
- Leeres Patronenlager
- Recámara vacía
- Chambre vide
- Camera vuota
- Câmara vazia
- Tomt patronläge

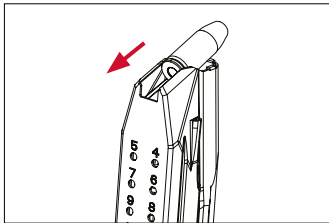
Fig. 6



- Slide released
- Schlitten gelöst
- Cargador liberado
- Glissière libérée
- Fermo del carrello
- Caixa da culatra libertada
- Frigör mantelspär

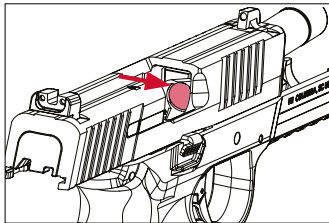


Fig. 7



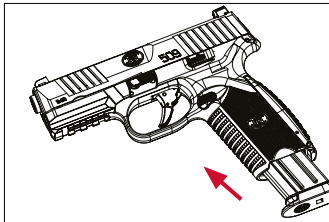
- Loading the magazine
- Magazin laden
- Cargando el cargador
- Remplissage du chargeur
- Come riempire il caricatore
- Reabastecimento do carregador
- Laddning av magasin

Fig. 8



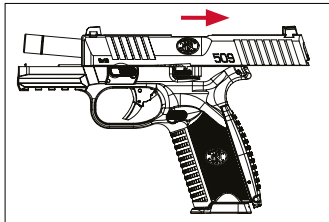
- Empty chamber
- Leeres Patronenlager
- Recámara vacía
- Chambre vide
- Camera vuota
- Câmara vazia
- Tomt patronläge

Fig. 9



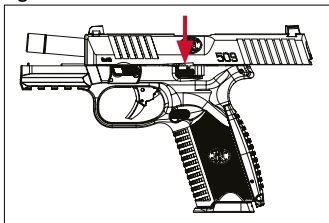
- Insert magazine
- Magazin einsetzen
- Insertar el cargador
- Insérez le chargeur
- Inserite caricatore
- Inserir carregador
- Sätt i ett magasin

Fig. 10



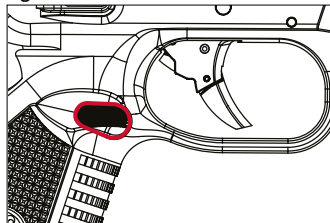
- Retract slide
- Schlitten zurückziehen
- Retraer la corredera
- Reculez la glissière
- Arretare il carrello-otturatore
- Reter a caixa da culatra
- Dra manteln bakåt

Fig. 11



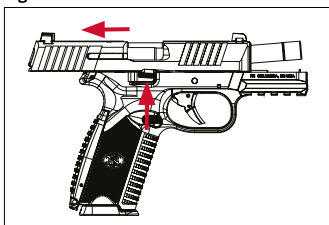
- Depress slide stop lever
- Schlittenfanghebel nach unten drücken
- Presionar palanca stop corredera
- Appuyez sur le levier d'arrière de glissière
- Premere sulla leva del fermo carrello
- Premir a alavanca do retém da caixa da culatra
- Tryck nedåt på mantelspärren

Fig. 12



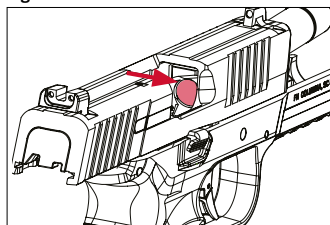
- Depress magazine catch
- Magazinhalteknopf nach unten drücken
- Presionar el seguro del cargador
- Appuyez sur l'arrière de chargeur
- Premere sul ritegno del caricatore
- Prima o retém da caixa da culatra
- Tryck in magasinspärren

Fig. 13



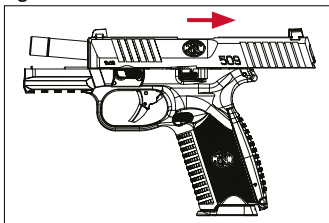
- Lock slide open
- Schlitten in der geöffneten Position verriegeln
- Abrir la corredera
- Verrouillez la glissière en position ouverte
- Bloccare il carrello-otturatore in posizione aperta
- Bloqueie a caixa da culatra
- Spärra manteln i öppet läge

Fig. 14



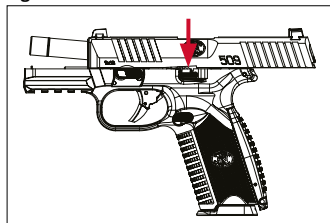
- Empty chamber
- Leeres Patronenlager
- Recámara vacía
- Chambre vide
- Camera vuota
- Câmara vazia
- Tomt patronläge

Fig. 15



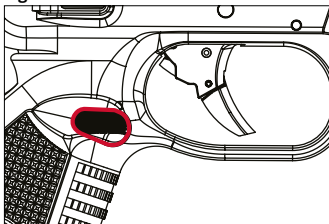
- Retract slide
- Schlitten zurückziehen
- Retraer la corredera
- Reculez la glissière
- Arretrare il carrello-otturatore
- Retrair a caixa da culatra
- Dra manteln bakåt

Fig. 16



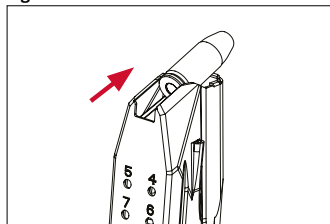
- Depress slide stop lever
- Schlittenfanghebel nach unten drücken
- Presionar la palanca de parada de la corredera
- Appuyez sur le levier d'arrêt de glissière
- Premere sulla leva del fermo carrello
- Premir alavanca do retém da caixa da culatra
- Tryck nedåt på mantelspärren

Fig. 17



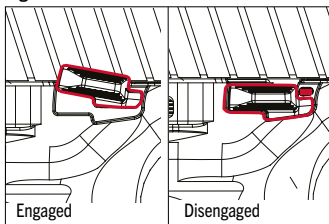
- Depress magazine release
- Magazinhalteknopf nach unten drücken
- Presionar el retén del cargador
- Appuyez sur l'arrière de chargeur
- Premere sul ritegno del caricatore
- Prima o retém da caixa da culatra
- Tryck in magasinsspärren

Fig. 18



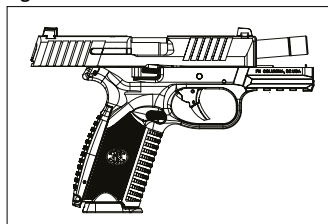
- Remove rounds from magazine
- Patronen aus dem Magazin entfernen
- Sacar los cartuchos del cargador
- Retirez les cartouches du chargeur
- Rimuovere le cartucce dal caricatore
- Retire os cartuchos do carregador
- Plundra magasinet

Fig. 19



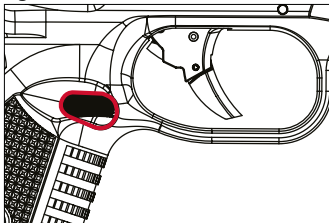
- Manual safety
- Manuelle Sicherung
- Seguridad manual
- Sûreté manuelle
- Sicura manuale
- Segurança manual
- Manuell säkring

Fig. 20



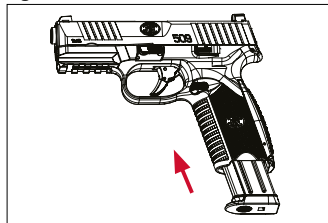
- Slide locked open
- Schlitten in offener Position verriegelt
- Corredera de bloqueo abierta
- Verrouillez la glissière en position ouverte
- Bloccare il carrello-otturatore in posizione aperta
- Retém da caixa da culatra aberto
- Spärrad mantel i öppet läge

Fig. 21



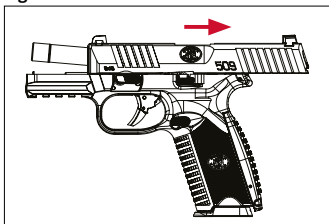
- Depress magazine release
- Magazinhalteknopf nach unten drücken
- Presionar el retén del cargador
- Appuyez sur l'arrière de chargeur
- Premere sul ritegno del caricatore
- Prima o retém do carregador
- Tryck in magasinspärren

Fig. 22



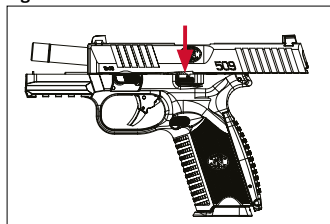
- Insert magazine
- Magazin einsetzen
- Insertar el cargador
- Insérez le chargeur
- Inserire il caricatore
- Insira o carregador
- Sätt i ett magasin

Fig. 23



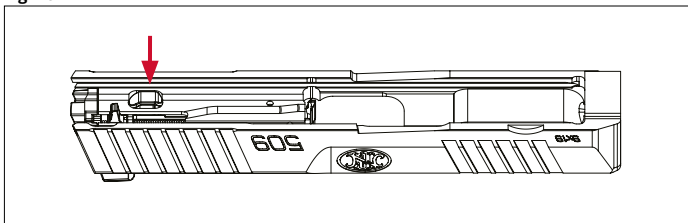
- Retract slide
- Schlitten zurückziehen
- Corredera retraída
- Reculez la glissière
- Arretrare il carrello-otturatore
- Retraia a caixa da culatra
- Dra manteln bakåt

Fig. 24



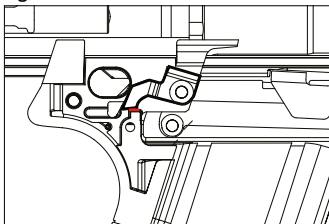
- Depress slide stop lever
- Schlittenfanghebel nach unten drücken
- Presionar la palanca de parada de la corredera
- Appuyez sur le levier d'arrêt de glissière
- Premere sulla leva del fermo carrello
- Prima a alavanca do retém da caixa da culatra
- Tryck nedåt på mantelspärren

Fig. 25



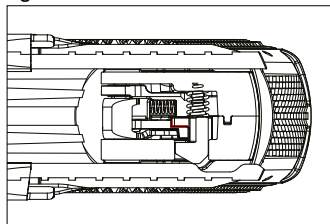
- Striker block
- Schlagbolzensicherung
- Seguridad del percutor
- Bloc percuteur
- Blocco percussore
- Segurança do percussor.
- Tändstiftsspärren

Fig. 26



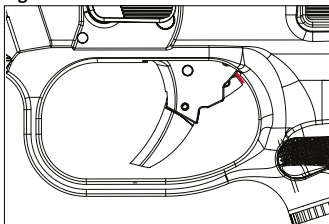
- Drop safety
- Fallsicherung
- Seguridad desconexión gatillo
- Sécurité Antichute
- Sicura anticaduta
- Segurança contra quedas
- Fallsäkring

Fig. 27



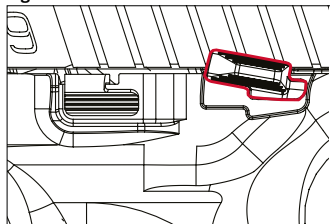
- Trigger disconnect
- Abzugsunterbrechung
- Desconexión del gatillo
- Déconnexion de détente
- Disconnessione del grilletto
- Desativação do gatilho
- Avtryckarsäkring

Fig. 28



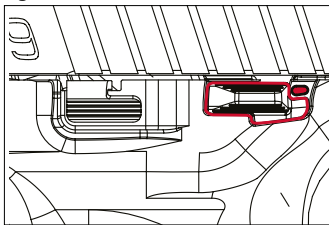
- Trigger safety
- Abzugssicherung
- Seguridad del gatillo
- Sûreté de détente
- Sicurezza grilletto
- Segurança do gatilho
- Avtryckarsäkring

Fig. 29



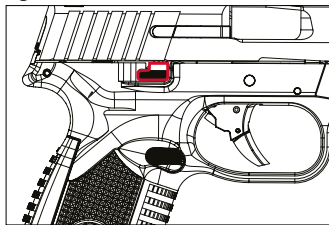
- Safety engaged
- Sicherung aktiviert
- Seguridad integrada
- Sécurité engagée
- Sicura inserita
- Segurança engatada
- Säkrad

Fig. 30



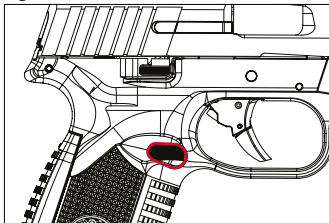
- Safety disengaged
- Sicherung deaktiviert
- Seguridad desintegrada
- Sécurité désengagée
- Sicura disinserita
- Segurança desengatada
- Osäkrad

Fig. 31



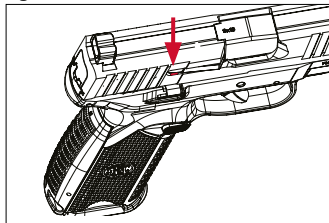
- Slide stop lever
- Schlittenfanghebel
- Palanca de parada de la corredera
- Levier d'arrêt de glissière
- Leva del fermo carrello
- Alavanca do retém da caixa da culatra
- Mantelspär

Fig. 32



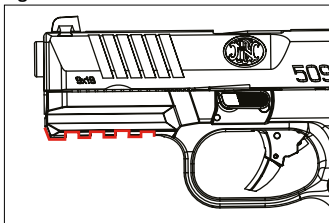
- Magazine release
- Magazinhalteknopf
- Retenida del cargador
- Arrêtoir de chargeur
- Ritegno del caricatore
- Retém do carregador
- Magasinspär

Fig. 33



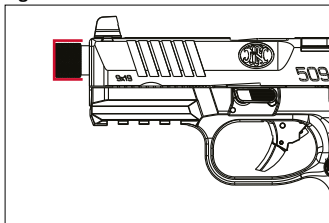
- Loaded chamber indicator
- Ladestandanzeiger
- Indicador de recámara cargada
- Indicateur de cartouche en chambre
- Indicatore di cartuccia in camera
- Indicador de câmara carregada
- Patronlâgets indikator

Fig. 34



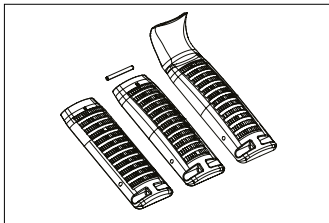
- Accessory rail
- Zubehörschiene
- Riel accesorio
- Rail d'accessoires
- Slitta accessori
- Trilho de acessórios
- Fästskena

Fig. 35



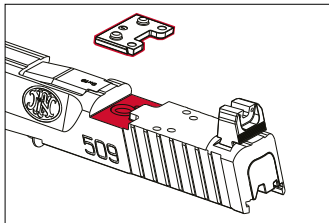
- Chambre
- Gewindelaufl mit Schutz
- Cañón roscado con protector
- Canon fileté avec cache filetage
- Canna filettata con coprifiletto
- Cano roscado com protetor
- Gängad pipa med gängskydd

Fig. 36



- Interchangeable backstraps
- Austauschbare Griffücken
- Placas traseras de empuñadura intercambiables
- Dos de poignée interchangeables
- Dorsalini posteriori intercambiabili
- Placas de punho posteriores intercambiáveis
- Utbytbara bakkappor

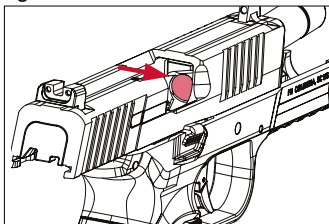
Fig. 37



- FN optics mounting system
- FN-Optik-Montagesystem
- Sistema de montaje de la mira óptica FN
- Système de montage d'optique FN
- Sistema di attacco per ottiche FN
- Sistema de montagem ótica FN
- FN optics mounting system

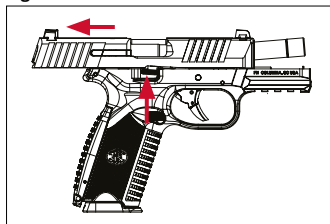


Fig. 38



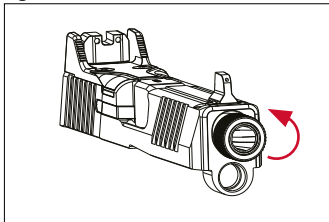
- Empty chamber
- Leeres Patronenlager
- Recámara vacía
- Chambre vide
- Camera vuota
- Câmara vazia
- Tomt patronläge

Fig. 39



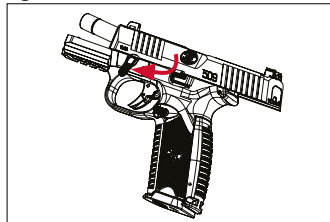
- Lock slide open
- Schlitten in offener Position verriegeln
- Corredera de bloqueo abierta
- Verrouillez la glissière en position ouverte
- Bloccare il carrello-otturatore in posizione aperta
- Retém da caixa da culatra aberto
- Spärrad mantel i öppet läge

Fig. 40



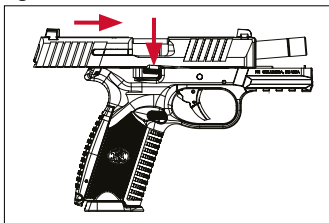
- Rotate thread protector counter clockwise for removal
- Gewindefschutz gegen den Uhrzeigersinn abdrehen
- Gire el protector de rosca en sentido contrario a las agujas del reloj para retirarlo
- Tournez le cache filetage dans le sens inverse des aiguilles d'une montre pour le retirer
- Ruotare il coprifiletto in senso antiorario per rimuoverlo
- Rodar o protetor de rosca no sentido contrário ao dos ponteiros do relógio para remoção
- Gängskyddet skruvas av i medurs riktning

Fig. 41



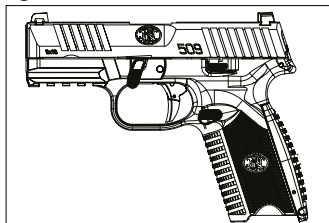
- Takedown lever rotated
- Demontagehebel gedreht
- Palanca de desmontaje girada
- Levier de démontage tourné
- Leva di smontaggio ruotata
- Alavanca de desmonte rodada
- Isärtagningsspärren i öppet läge

Fig. 42



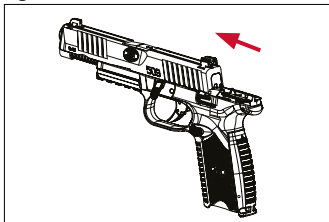
- Release slide
- Schlitten lösen
- Retenida de la corredera
- Libérez la glissière
- Rilasciare il carrello-otturatore
- Soltar a caixa da culatra
- Frigör manteln

Fig. 43



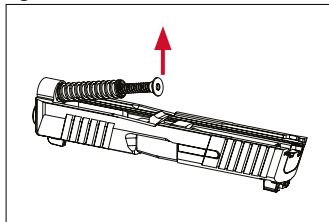
- Takedown alignment
- Demontagehebel ausrichten
- Alineación de desmontaje
- Alignement de démontage
- Allineamento smontaggio
- Alinhamento de desmontagem
- Isärtagning

Fig. 44



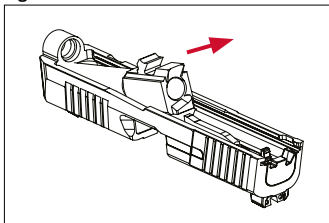
- Remove slide
- Schlitten abnehmen
- Retirar la corredera
- Retirez la glissière
- Rimuovere il carrello-otturatore
- Retirar a caixa da culatra
- Dra manteln framåt

Fig. 45



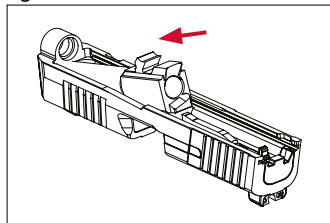
- Remove recoil spring
- Schließfeder entnehmen
- Quitar el resorte de retroceso
- Retirez le ressort récupérateur
- Rimuovere l'assieme molla recupero
- Remover mola recuperador
- Ta ut rekylfjädern

Fig. 46



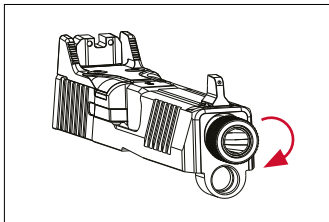
- Remove barrel
- Lauf abnehmen
- Retirar el cañón
- Retirez le canon
- Rimuovere la canna
- Retirar o cano
- Ta ut pipan

Fig. 47



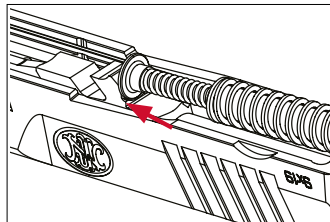
- Install barrel
- Lauf einsetzen
- Colocar el cañón
- Installez le canon
- Installare la canna
- Instalar cano
- Lägg i pipan

Fig. 48



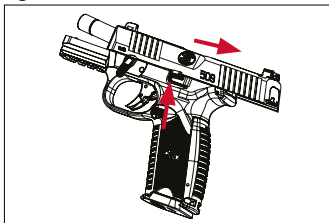
- Rotate thread protector clockwise to install
- Gewindeschutz im Uhrzeigersinn aufdrehen
- Gire el protector de rosca en el sentido de las agujas del reloj para instalarlo
- Tournez le cache filetage dans le sens des aiguilles d'une montre pour le monter
- Girare il coprifiletto in senso orario per rimuoverlo
- Rode o protetor de rosca no sentido horário para instalar
- Gängskyddet skruvas på medurs

Fig. 49



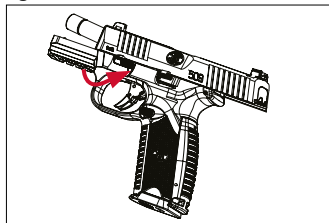
- Align recoil spring
- Schließfeder ausrichten
- Alinear el resorte de retroceso
- Aligned le ressort récupérateur
- Allineare la molla di recupero
- Alinhe a mola de recuo.
- Sätt i rekylfjädern

Fig. 50



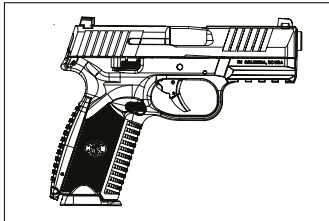
- Install slide.
- Schlitten einsetzen.
- Colocación de la corredera
- Installez la glissière
- Installare il carrello-otturatore
- Instalar caixa da culatra
- Montera manteln

Fig. 51



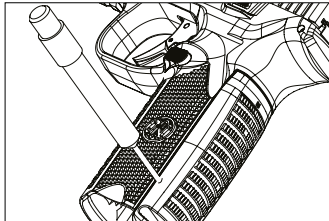
- Rotate takedown lever.
- Demontagehebel drehen.
- Girar la palanca de desmontaje
- Tournez le levier de démontage
- Ruotare la leva di smontaggio
- Rodar a alavanca de desmontagem
- Vrid tillbaka isärtagningsspärren

Fig. 52



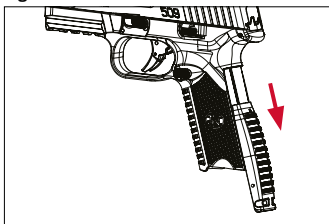
- Assembled pistol.
- Zusammengebaute Pistole.
- Pistola montada
- Pistolet assemblé
- Pistola assemblata
- Pistola montada
- Pistolen monterad

Fig. 53



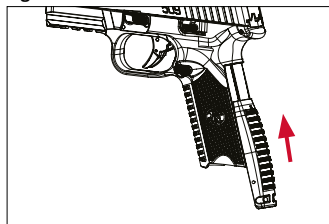
- Backstrap pin removal.
- Haltestift des Griffrückens entfernen.
- Extracción del pasador de la placa trasera
- Retrait de la goupille du dos de poignée
- Rimozione della spina dal dorsale posteriore per impugnatura
- Remoção do pino da placa de punho
- Borttagning av stift

Fig. 54



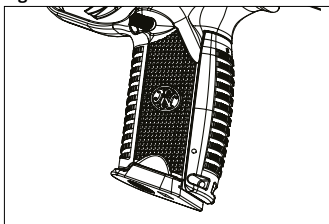
- Backstrap removal.
- Griffücken abnehmen.
- Retirada de la placa trasera
- Retrait du dos de poignée
- Rimozione del dorsalino
- Remoção da placa de punho
- Demontering av bakkappa

Fig. 55



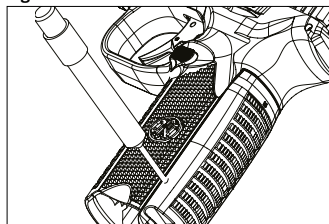
- Backstrap installation.
- Griffücken montieren
- Instalación de la placa trasera.
- Installation des dos de poignée interchangeables
- Installazione dei dorsalini intercambiabili
- Instalação da placa de punho
- Montering av bakkappa

Fig. 56



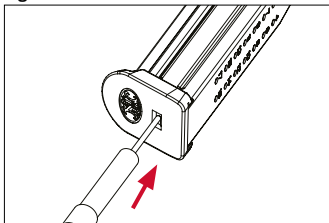
- Seated backstrap.
- Korrekt angebrachter Griffücken.
- Asiento de la placa trasera.
- Dos de poignée en place
- Dorsalini posizionati
- Placa de punho colocada
- Bakkappan på plats

Fig. 57



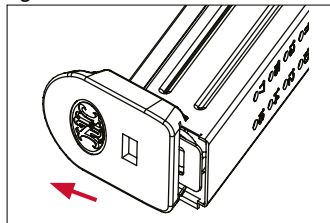
- Backstrap pin installation.
- Haltestift des Griffrückens einsetzen.
- Instalación del pasador de la placa trasera
- Installation de la goupille des dos de poignée
- Installazione della spina dei dorsalini.
- Instalação do pino da placa de punho
- Isättning av stift

Fig. 58



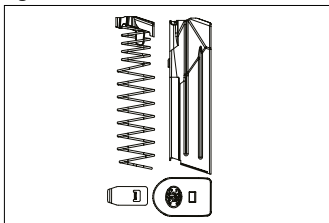
- Depress floor plate catch.
- Bodenhalter nach unten drücken.
- Presionar el cierre del fondo del cargador
- Appuyer sur le verrou de fond de chargeur
- Premere sul chiavistello fondello caricatore
- Empurre o fecho da base do carregador
- Tryck in spärren

Fig. 59



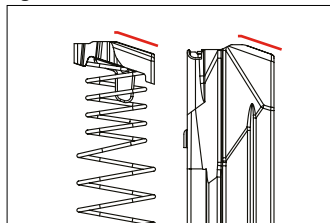
- Slide base plate forward.
- Magazinboden nach vorne schieben.
- Deslizar el fondo del cargador hacia adelante
- Glissez la plaque de fond vers l'avant
- Far scorrere la piastrina fondello in avanti
- remove a base do carregador do corpo do carregador, deslizando-a para a frente
- För magasinplattan framåt

Fig. 60



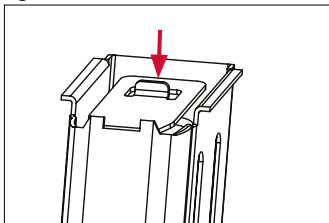
- Magazine components.
- Bestandteile des Magazins.
- Componentes del cargador
- Éléments du chargeur
- Elementi del caricatore
- Componentes de carregadores
- Magasinets delar

Fig. 61



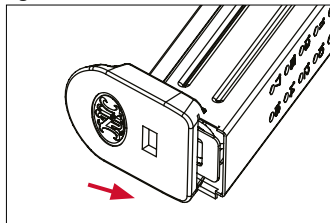
- Magazine assembly.
- Magazin zusammenbauen.
- Montaje del cargador
- Ensemble chargeur
- Gruppo caricatore
- Montagem do carregador
- Patronföaren i magasinet

Fig. 62



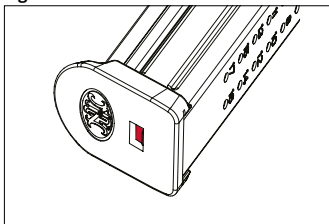
- Install floor plate catch.
- Bodenhalter montieren.
- Instale el cierre de fondo del cargador
- Installez le verrou de fond de chargeur
- Installare il chiavistello fondello caricatore
- Instalar a placa de suporte do chão
- Magasinplattans spärr

Fig. 63



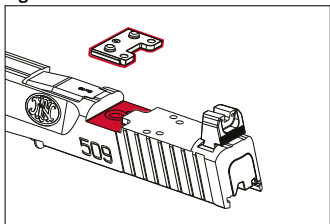
- Install floor plate.
- Magazinboden montieren.
- Instale el cierre de fondo
- Installez la plaque de fond
- Installare la piastrina fondello
- Instalar da placa do chão
- Magasinplattann

Fig. 64



- Confirm floor plate installation.
- Einbau des Magazinbodens bestätigen.
- Confirme la instalación del cierre de fondo
- Confirmez l'installation de la plaque de fond
- Confermare l'installazione della piastrina fondello
- Confirmar a instalação da placa do chão.
- Magasinplattans spärr.

Fig. 65



- FN optics mounting system.
- FN-Optik-Montagesystem.
- Sistema de montaje de la mira óptica FN
- Système de montage d'optique FN
- Sistema di attacco per ottiche FN
- Sistema de montagem ótica FN
- FN optics mounting system

Fig. 66

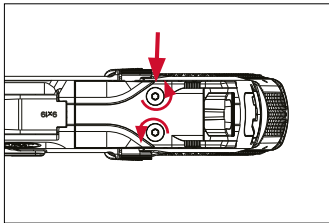


Fig. 67

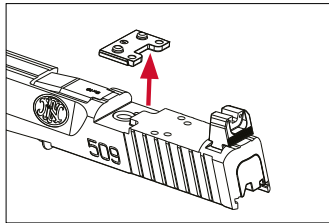


Fig. 68

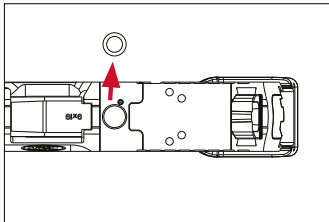


Fig. 69

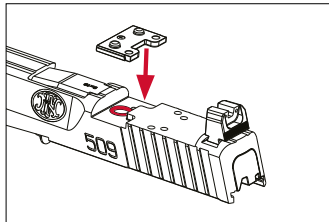


Fig. 70

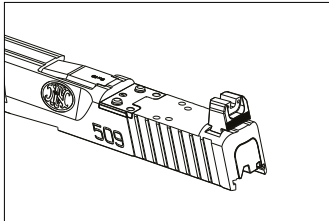


Fig. 71

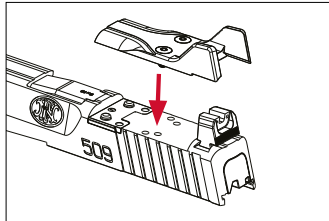




Fig. 72

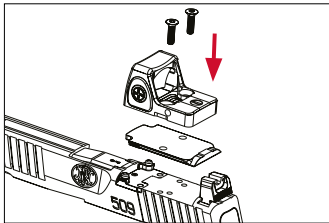


Fig. 73

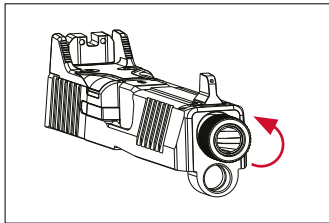


Fig. 74

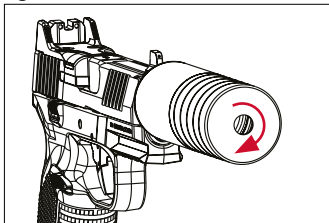
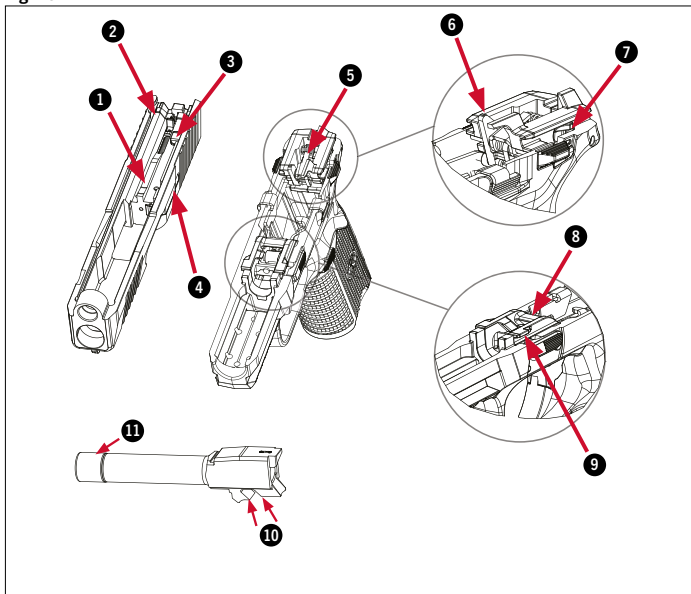


Fig. 75



EN

- |                          |                          |                           |
|--------------------------|--------------------------|---------------------------|
| 1. Cartridge guide       | 5. Sear                  | 9. Slide rail both sides  |
| 2. Slide rail both sides | 6. Slide rail both sides | 10. Barrel unlock surface |
| 3. Striker block         | 7. Disconnect cam        | 11. 1/4" from muzzle      |
| 4. Extractor             | 8. Unlock block          |                           |

DE

- |                             |                             |                             |
|-----------------------------|-----------------------------|-----------------------------|
| 1. Patronenführung          | 5. Abzugsstange             | 9. Gleitschiene beiderseits |
| 2. Gleitschiene beiderseits | 6. Gleitschiene beiderseits | 10. Laufentriegelungsfläche |
| 3. Schlagbolzensicherung    | 7. Trennungsnocken          | 11. ¼" von der Mündung      |
| 4. Auszieher                | 8. Entriegelungsblock       |                             |

## ES

- |                               |                               |                                     |
|-------------------------------|-------------------------------|-------------------------------------|
| 1. Raíl de guía (los 2 lados) | 6. Raíl de guía (ambos lados) | 10. Superficie de bloqueo del cañón |
| 3. Seguridad del percutor     | 7. Leva de desconexión        | 11. Roscado del cañón               |
| 4. Extractor                  | 8. Bloque de desbloqueo       |                                     |
| 5. Gatillo                    | 9. Raíl de guía (ambos lados) |                                     |

## FR

- |                                  |                                  |                                      |
|----------------------------------|----------------------------------|--------------------------------------|
| 1. Guide de cartouche            | 5. Gâchette                      | 9. Rail de guidage (les 2 côtés)     |
| 2. Rail de guidage (les 2 côtés) | 6. Rail de guidage (les 2 côtés) | 10. Surface de verrouillage du canon |
| 3. Sécurité de percuteur         | 7. Came de déconnexion           | 11. Filetage du canon                |
| 4. Extracteur                    | 8. Bloc de déverrouillage        |                                      |

## IT

- |                                 |                                 |  |
|---------------------------------|---------------------------------|--|
| 1. Guida cartuccia              | 5. Grilletto                    | 9. Slitta carrello sui due lati        |
| 2. Slitta carrello sui due lati | 6. Slitta carrello sui due lati | 10. Superficie di apertura della canna |
| 3. Blocco percussore            | 7. Camma di disconnessione      | 11. ¼" dalla volata                    |
| 4. Estrattore                   | 8. Blocco di sgancio            |  |

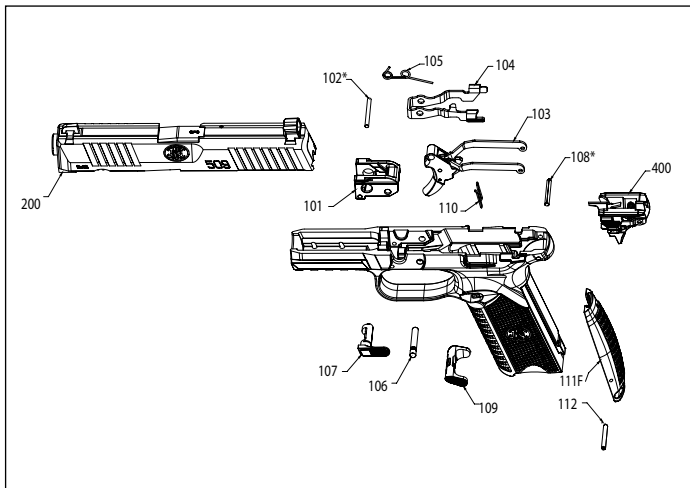
## PT

- |                                  |                                  |                                    |
|----------------------------------|----------------------------------|------------------------------------|
| 1. Guia do cartucho              | 5. Armador                       | 9. Calha de deslize (os 2 lados)   |
| 2. Calha de deslize (os 2 lados) | 6. Calha de deslize (os 2 lados) | 10. Superfície de bloqueio do cano |
| 3. Segurança do percussor        | 7. Came de desconexão            | 11. Rosca do cano                  |
| 4. Extrator                      | 8. Bloco de desbloqueio          |                                    |

## SE

- |                            |                           |                             |
|----------------------------|---------------------------|-----------------------------|
| 1. Patronförare            | 5. Hake                   | 9. Styrskena (båda sidor)   |
| 2. Styrskena (båda sidor)  | 6. Styrskena (båda sidor) | 10. Pipans frikopplande yta |
| 3. Säkring för tändstiftet | 7. Frikopplande kam       | 11. Gängad mynning          |
| 4. Utdragare               | 8. Upplåsningsstycke      |                             |

**Fig. 76A - FN 509 STANDARD MODEL**



**UK**

- \* Replacement recommended after removal
- \*\* Non-manual safety model only
- \*\*\* Manual safety model only

**DE**

- \* Austausch nach Ausbau empfohlen
- \*\* Nur Modell mit nicht manueller Sicherung
- \*\*\* Nur Modell mit manueller Sicherung

**ES**

- \* Se recomienda sustituirlo cuando se retire
- \*\* Sólo modelo de seguridad no manual
- \*\*\* Sólo modelo de seguridad manual

**FR**

- \* A remplacer après démontage
- \*\* Pour modèle sans sûreté manuelle
- \*\*\* Modèle avec sûreté manuelle

**IT**

- \* Sostituzione consigliata dopo la rimozione
- \*\* Solo modello con sicura non manuale
- \*\*\* Solo modello con sicura manuale

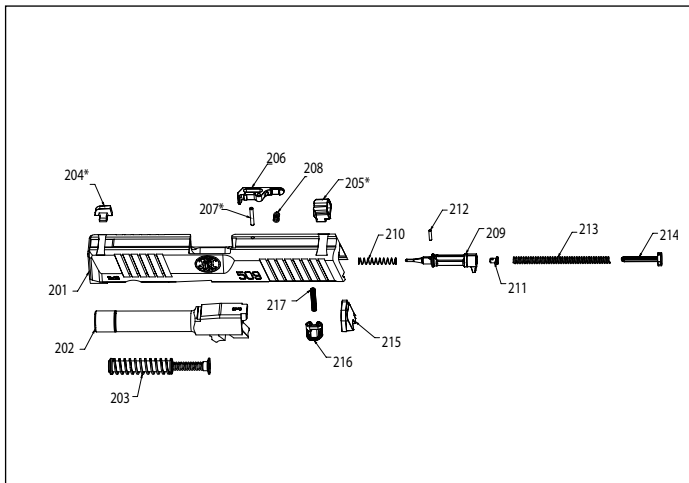
**PT**

- \* Substituição recomendada após a remoção
- \*\* Apenas modelo de segurança não-manual
- \*\*\* Apenas modelo de segurança manual

**SE**

- \* Vi rekommenderar att man ersätter med ny del om demonterad
- \*\* Bara för modell utan manuell säkring
- \*\*\* Bara för modell med manuell säkring

**Fig. 76B - FN 509 STANDARD MODEL**



**UK**

- \* Replacement recommended after removal
- \*\* Non-manual safety model only
- \*\*\* Manual safety model only

**IT**

- \* Sostituzione consigliata dopo la rimozione
- \*\* Solo modello con sicura non manuale
- \*\*\* Solo modello con sicura manuale

**DE**

- \* Austausch nach Ausbau empfohlen
- \*\* Nur Modell mit nicht manueller Sicherung
- \*\*\* Nur Modell mit manueller Sicherung

**PT**

- \* Substituição recomendada após a remoção
- \*\* Apenas modelo de segurança não-manual
- \*\*\* Apenas modelo de segurança manual

**ES**

- \* Se recomienda sustituirlo cuando se retire
- \*\* Sólo modelo de seguridad no manual
- \*\*\* Sólo modelo de seguridad manual

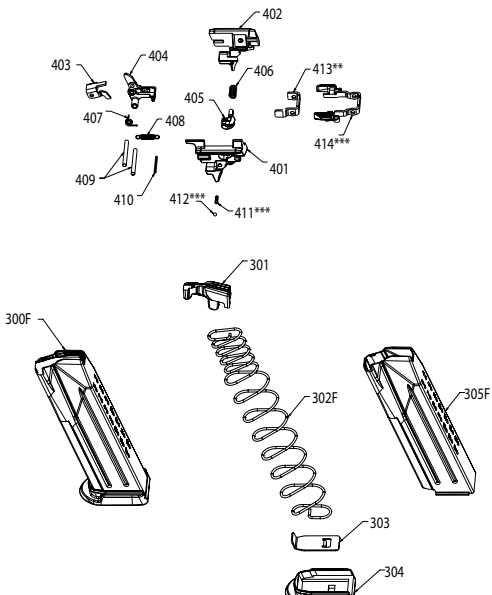
**SE**

- \* Vi rekommenderar att man ersätter med ny del om demonterad
- \*\* Bara för modell utan manuell säkring
- \*\*\* Bara för modell med manuell säkring

**FR**

- \* A remplacer après démontage
- \*\* Pour modèle sans sûreté manuelle
- \*\*\* Modèle avec sûreté manuelle

Fig. 76C - FN 509 STANDARD MODEL



## **UK**

- \* Replacement recommended after removal
- \*\* Non-manual safety model only
- \*\*\* Manual safety model only

## **DE**

- \* Austausch nach Ausbau empfohlen
- \*\* Nur Modell mit nicht manueller Sicherung
- \*\*\* Nur Modell mit manueller Sicherung

## **ES**

- \* Se recomienda sustituirlo cuando se retire
- \*\* Sólo modelo de seguridad no manual
- \*\*\* Sólo modelo de seguridad manual

## **FR**

- \* A remplacer après démontage
- \*\* Pour modèle sans sûreté manuelle
- \*\*\* Modèle avec sûreté manuelle

## **IT**

- \* Sostituzione consigliata dopo la rimozione
- \*\* Solo modello con sicura non manuale
- \*\*\* Solo modello con sicura manuale

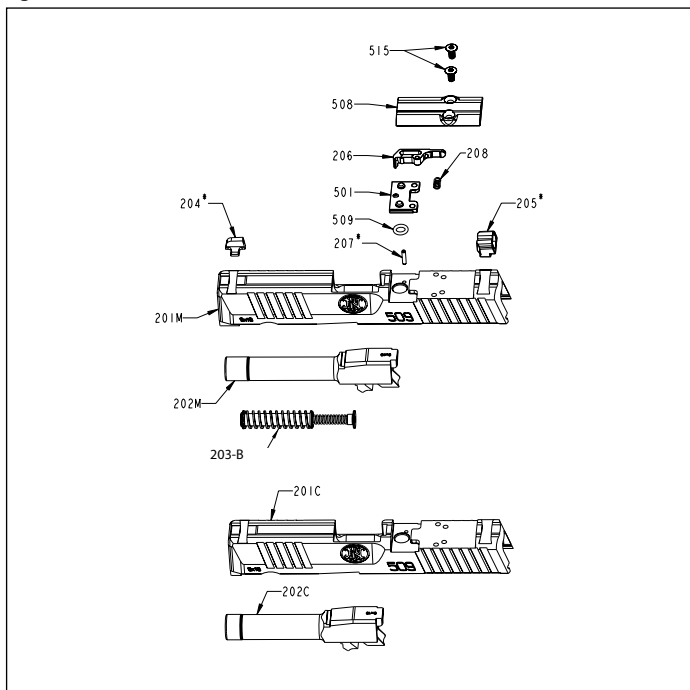
## **PT**

- \* Substituição recomendada após a remoção
- \*\* Apenas modelo de segurança não-manual
- \*\*\* Apenas modelo de segurança manual

## **SE**

- \* Vi rekommenderar att man ersätter med ny del om demonterad
- \*\* Bara för modell utan manuell säkring
- \*\*\* Bara för modell med manuell säkring

**Fig. 77 - FN 509 STANDARD MRD MODELS**



**UK**

\* Replacement recommended after removal

**IT**

\* Sostituzione consigliata dopo la rimozione

**DE**

\* Austausch nach Ausbau empfohlen

**PT**

\* Substituição recomendada após a remoção

**ES**

\* Se recomienda la sustitución una vez que se retire

**SE**

\* Vi rekommenderar att man ersätter med ny del om demonterad

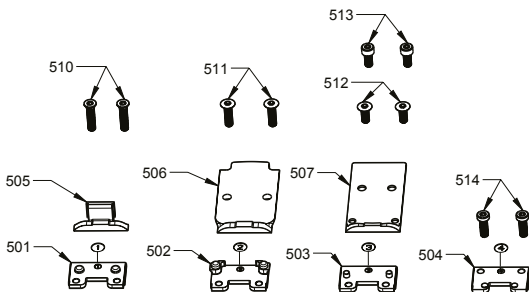
**FR**

\* A régler après démontage



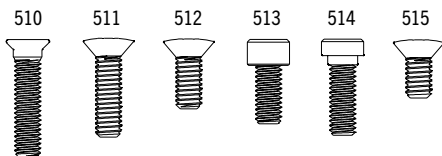


Fig. 79 - FN 509 SERIES MRD



NOTE: MRD Plates identification markings. Example 501 is marked 1.

#### How to identify Screw types



NOTE: Optional MRD Mounting hardware available

HINWEIS: optionales Montagematerial erhältlich

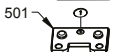
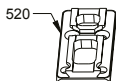
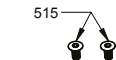
NOTA: Hay disponibles herrajes opcionales para el montaje de MRD

NOTE: Matériel de Montage MRD disponible en Option

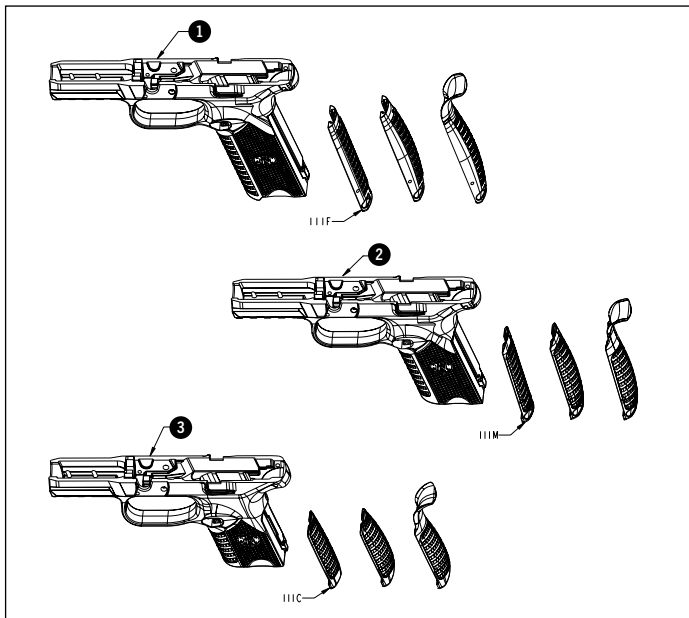
AVVISO: Materiale di Montaggio MRD disponibile in Optional

NOTA: Hardware de montagem MRD opcional disponível

OBS: Det finns olika typer av MRD-fästen



**Fig. 80A - FN 509 SERIES FRAME & MAGAZINE**



**UK**

1. Full Size Frame
2. Midsize Frame
3. Compact Frame

**FR**

1. Carcasse full size
2. Carcasse midsize
3. Carcasse compact»

**SE**

1. Stora modellern
2. Medium modellern
3. Kompaktmodellern

**DE**

1. Normaler Rahmen
2. Mittlerer Rahmen
3. Kompaktrahmen

**IT**

1. Fusto «Full Size»
2. Fusto «Midsize»
3. Fusto «Compact»

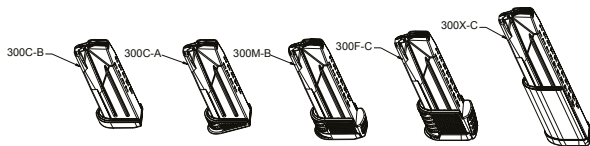
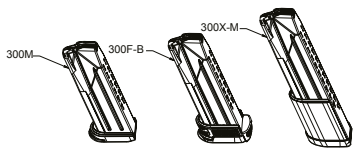
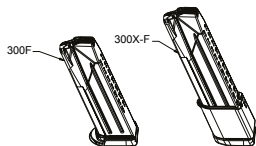
**ES**

1. Cajón de tamaño completo
2. Cajón de tamaño mediano
3. Cajón compacto

**PT**

1. Estrutura de tamanho normal
2. Estrutura de tamanho médio
3. Estrutura compacta

Fig. 80B - FN 509 SERIES FRAME & MAGAZINE



Important operating instructions for:

## FN 509® SEMI-AUTOMATIC PISTOLS

For any enquiries about your new gun, this owner's manual or other Browning products, contact:

Browning International S.A.  
Parc Industriel des Hauts-Sarts  
3ème Avenue, 25  
B-4040 Herstal Belgium  
Fax +32(0)4 240 52 12  
[www.browning.eu](http://www.browning.eu)

Please use the space below to record information about your new firearm.

Model .....

Serial Number .....

Purchased From .....

Date of Purchase .....

This owner's manual has been created exclusively for the FN 509 series of pistols.

**WARNINGS AND INSTRUCTIONS ARE DIFFERENT FOR EACH TYPE OF PISTOL. IF YOUR FN PISTOL DOES NOT HAVE 509 IN ITS NAMING CONVENTION OR IF THE APPEARANCE OF THE PISTOL DOES NOT CORRESPOND TO THE ILLUSTRATIONS IN THIS OWNER'S MANUAL CONTACT YOUR DEALER, DEPARTMENT ARMORER OR CONTACT FN DIRECTLY TO OBTAIN THE OWNER'S MANUAL THAT HAS BEEN WRITTEN SPECIFICALLY FOR YOUR PISTOL.**

# CONTENTS PAGE

1.	Foreword .....	43	11.4	Magazine disassembly .....	61
2.	Basic safety rules .....	43	11.4.1	Magazine reassembly .....	61
3.	Ammunition .....	48	11.5	FN Optics Mounting System .....	62
4.	Dry firing & “dummy” rounds .....	48	11.6	Suppressor and muzzle device installation and use .....	62
5.	Nomenclature .....	49	12.	Cleaning and lubrication .....	64
6.	Loading and unloading .....	51	12.1	Cleaning and lubrication before firing .....	65
6.1	Loading the magazine .....	51	12.2	Cleaning and lubrication after firing .....	66
6.2	Loading the pistol .....	52	13.	FN 509 schematic and parts list .....	67
6.3	Unloading .....	53	13.1	FN 509 Standard Model .....	67
6.4	Unloading the magazine .....	53	13.2	FN 509 series MRD slide assemblies parts list .....	68
7.	Firing .....	54	13.3	FN 509 series frame & magazine assembly parts list .....	69
7.1	Reloading during firing .....	54	14.	Warranty .....	70
8.	Function of the FN 509 .....	55	15.	Technical specifications .....	71
8.1	Firing cycle .....	55			
9.	FN 509 features .....	55			
9.1	Passive safety systems .....	55			
9.2	Manual safety .....	55			
9.3	Ambidextrous slide stop .....	56			
9.4	Magazine release .....	56			
9.5	Loaded chamber indicator .....	56			
9.6	Magazine .....	56			
9.7	Accessory mounting rail .....	58			
9.8	Threaded Barrel .....	58			
9.9	Interchangeable backstraps .....	58			
9.10	FN optics mounting system .....	59			
10.	Sight alignment .....	59			
11.	Disassembling and reassembling the pistol .....	59			
11.1	Field strip .....	59			
11.2	Reassembly from the field stripped condition .....	60			
11.3	Backstrap removal .....	61			
11.3.1	Backstrap installation .....	61			

# 1. FOREWORD

**ALWAYS KEEP THIS MANUAL WITH YOUR FIREARM. INCLUDE IT WITH THE PISTOL WHEN IT CHANGES OWNERSHIP OR WHEN IT IS LOANED OR PRESENTED TO ANOTHER PERSON.**

**NOTICE: THE MANUFACTURER AND/OR ITS LOCAL OFFICIAL DISTRIBUTORS ASSUME NO RESPONSIBILITY FOR PRODUCT MALFUNCTIONS OR PHYSICAL INJURY OR PROPERTY DAMAGE IN WHOLE OR IN PART FROM THE CRIMINAL, NEGLIGENT, IMPROPER, OR CARELESS USE OR HANDLING OF THE PRODUCT; THE USE OF RELOADED, HAND-LOADED OR RE-MANUFACTURED AMMUNITION; ABUSE OR NEGLIGENCE OF THE PRODUCT.**

## **▲WARNING**

**ALL FIREARMS HAVE LETHAL POTENTIAL. READ THE BASIC SAFETY RULES CAREFULLY AND UNDERSTAND THEM FULLY BEFORE HANDLING THIS FIREARM.**

In addition to the basic safety rules there are other safety rules pertaining to the loading, unloading, disassembly, assembly and use of this firearm located throughout this manual.

## **▲WARNING**

**READ THE ENTIRE MANUAL CAREFULLY BEFORE USING THIS FIREARM. MAKE SURE THAT ANY PERSON USING OR WHO HAS ACCESS TO THIS FIREARM READS AND UNDERSTANDS ALL OF THIS MANUAL BEFORE USE OR ACCESS.**

## **▲WARNING**

**IT IS YOUR RESPONSIBILITY TO KNOW AND ABIDE BY FEDERAL, STATE AND LOCAL LAWS GOVERNING THE SALE, TRANSPORTATION, OWNERSHIP, POSSESSION, AND USE OF FIREARMS IN YOUR AREA.**

## **▲WARNING**

“Children are attracted to and can operate firearms that can cause severe injuries or death. Prevent child access by always keeping guns locked away and unloaded when not in use.

# 2. BASIC SAFETY RULES

## **▲WARNING**

**READ THIS MANUAL BEFORE HANDLING YOUR FIREARM.**

**WARNING: FIREARMS CAN BE DANGEROUS AND CAN CAUSE SERIOUS INJURY, DAMAGE TO PROPERTY OR DEATH, IF HANDLED IMPROPERLY. AS A FIREARMS OWNER SAFETY IS YOUR RESPONSIBILITY. THERE IS NO EXCUSE FOR CARELESS OR ABUSIVE HANDLING OF**

**ANY FIREARM. HANDLE THIS FIREARM AND ALL OTHER FIREARMS WITH RESPECT FOR THEIR POTENTIAL DANGER AT ALL TIMES.**

**1. ALWAYS KEEP THE MUZZLE OF YOUR FIREARM POINTED IN A SAFE DIRECTION, EVEN IF YOU ARE CERTAIN IT IS UNLOADED.**

Never point any firearm at anything you do not intend to shoot even if you are certain it is unloaded. Stay alert and be aware of all persons and property within the range of your ammunition.

**2. NEVER RELY TOTALLY ON YOUR FIREARM'S MECHANICAL "SAFETY" DEVICES. LIKE ANY MECHANICAL DEVICE, A "SAFETY" CAN SOMETIMES FAIL; IT CAN BECOME DAMAGED OR BE INADVERTENTLY RELEASED.**

Remember, safe gun handling does not stop with your firearm's mechanical "safety" devices, it starts there. Always treat this firearm with the respect due a loaded, ready-to-fire firearm.

Mechanical "safeties" are designed to place your firearm in a safer status, and no guarantee can be made that the firearm will not fire even if the "safety" is in the on "safe" position. Mechanical "safeties" merely aid safe gun handling and are no excuse for pointing your firearm's muzzle in an unsafe direction.

While it is a good idea to test your firearm's mechanical "safety" periodically for proper function, never test the "safety" while your firearm is loaded or pointed in an unsafe direction.

See Section 9 for instructions on the operation of this firearm's "safety" mechanisms.

**3. KEEP YOUR FINGERS AWAY FROM THE TRIGGER AT ALL TIMES UNTIL SHOOTING IS IMMINENT.**

**4. KEEP ALLWAYS FIREARMS UNLOADED DURING TRANSPORT, EVEN WHEN STORED IN A HOLSTER, GUN CASE, SCABBARD OR OTHER CONTAINER.**

For law enforcement, military personnel and authorized individuals, refer to the procedures of your organization or to the state and local laws and guidelines on carrying a loaded firearm.

**5. BE SURE OF YOUR TARGET AND BACKSTOPS**

Clearly identify your target and what is beyond. Know the range of your ammunition and where the bullet will land if the target is missed or the bullet penetrates the target. Special care must be taken when shooting in any condition which makes identification of the target or backstop harder to assess, including low light conditions

Never shoot at water or hard objects. Shooting at the surface of water or at rock or other



hard surfaces increases the chance of ricochets or fragmentation of the bullet which can result in the bullet striking an unintended target.

**6. WHENEVER YOU HANDLE ANY FIREARM, OR HAND IT TO SOMEONE, ALWAYS OPEN THE ACTION IMMEDIATELY AND VISUALLY CHECK THE FIREARM'S CHAMBER AND MAGAZINE TO MAKE CERTAIN THAT THE FIREARM IS COMPLETELY UNLOADED.**

Completely unload your firearm as described in Section 6. Make certain the firearm does not inadvertently contain any ammunition. Remember, merely removing the magazine does not mean the chamber is unloaded. Always keep the chamber empty and your fingers away from the trigger unless shooting is imminent.

**7. STORE YOUR FIREARM AND AMMUNITION SEPARATELY, WELL BEYOND THE REACH OF CHILDREN.**

Store all firearms in secure, locked cases or a gun safe and store ammunition separately from your firearms. Keep your firearm unloaded when not in use. Take prudent safeguards to ensure your firearm does not become available to children, untrained, inexperienced or unauthorized people. At all times, comply with local and state laws concerning the possession and storage of firearms.

**8. USE ONLY THE PROPER AMMUNITION FOR YOUR FIREARM.**

Use only factory-loaded, new ammunition manufactured to SAAMI or CIP specifications. Be certain that each round you use is of the proper caliber or gauge and type for the particular firearm. The caliber of the FN 509 is located on the rear of the barrel and is visible through the ejection port.

The use of reloaded or remanufactured ammunition increases the likelihood of case head ruptures or other defects in the ammunition that can cause damage to your firearm and serious injury to yourself or others nearby.

**9. PROPERLY MAINTAIN YOUR FIREARM, PRACTICE PERIODIC MAINTENANCE AND AVOID UNAUTHORIZED SERVICING.**

Store and carry your firearm so debris does not accumulate in the working parts. Clean and oil your firearm following the instructions provided in this manual after each use to prevent corrosion damage or accumulation of debris. Make sure that no obstructions remain in the barrel. Firing the pistol with an obstruction in the barrel can cause extensive damage to your firearm and serious injury to yourself and others.

**▲ WARNING**

**DO NOT, UNDER ANY CIRCUMSTANCES, ALTER THE TRIGGER, SAFETY OR OTHER PARTS OF THE FIRING MECHANISM OF THIS OR ANY OTHER FIREARM. FAILURE TO OBEY THIS WARNING MAY RESULT IN INJURY OR DEATH TO YOURSELF OR OTHERS.**

Your firearm is a mechanical device and as such, is subject to wear and requires periodic inspection and service. FN guns should only be serviced by a professional or an authorized person. FN cannot assume any responsibility for injuries suffered or damage caused by unauthorized servicing, alterations or modifications of FN firearms.

#### **10. ALWAYS WEAR EYE AND HEARING PROTECTION WHEN SHOOTING.**

Unprotected, repeated exposure to gunfire can cause hearing damage. Wear hearing protection (shooting earplugs or earmuffs) to guard against such damage.

Wear shooting glasses to protect your eyes from flying particles. Allow proper distance (also known as eye relief) between a scope and your eye when firing a scoped pistol, rifle or shotgun. Do not use unorthodox shooting methods that could cause the rearward travel of the slide or bolt of a firearm to contact your eyes, face or hands. Always keep a safe distance between the muzzle and ejection port of your firearm and any persons nearby, as muzzle blast, debris and ejecting shells could inflict serious injury.

Always wear appropriate eye protection when disassembling and cleaning your pistol to prevent the possibility of springs, spring tensioned parts, solvents or other agents from contacting your eyes.

#### **11. AVOID DROPPING FIREARMS OR SHOOTING FROM UNSTABLE POSITIONS.**

Shooting from unstable positions is dangerous. Doing so increases the risk of falling or dropping the firearms. The following rules should always be observed. Always make certain that your firearm is unloaded when climbing or navigating obstacles and ensure that the surface that you are firing the pistol from is safe and stable. Dropping a pistol from an elevated position increases the risk of damage or unintended discharge.

#### **▲WARNING**

**DROPPING OR JARRING A LOADED FIREARM CAN CAUSE THE FIREARM TO DISCHARGE. BE EXTREMELY CAREFUL DURING ANY SHOOTING ACTIVITY OR WHEN CARRYING ANY FIREARM TO AVOID DROPPING IT.**

#### **12. BE ALERT TO THE SIGNS OF AMMUNITION MALFUNCTION.**

If a cartridge has a different sound or lighter recoil than normal, do not load another cartridge into the chamber. If your firearm fails to fire, keep the muzzle pointed in a safe direction for a minimum of 30 seconds. Rotate the ejection area of the firearm away from you, carefully open the action and remove the cartridge from the chamber.

If the primer is indented, the defective cartridge should be disposed of in a way that cannot cause harm. If the primer is not indented, your firearm should be examined by a qualified gunsmith and the cause of the malfunction corrected before further use.

Inspect the barrel following the instructions in section 6.3.

Beware of barrel obstructions, field strip the pistol following the instructions in section 11.1 and inspect the barrel for obstructions before shooting. Never inspect the barrel while the firearm is loaded or prior to complete field stripping. Mud, snow and an infinite variety of other objects may inadvertently lodge in a barrel bore. If an obstruction is seen, no matter how small it may be, clean the bore with a cleaning rod and patch as described in section 12.1 of this manual. It only takes a small obstruction to cause dangerously increased pressures that can damage your firearm and cause serious injury or death to yourself and others.

### **13. WHEN DISCHARGING A FIREARM, MAKE SURE THAT THE AREA HAS ADEQUATE VENTILATION.**

Exposure to lead and other toxic chemicals can occur from discharging firearms in poorly ventilated areas, cleaning firearms or handling ammunition. Lead is a substance that has been known to cause birth defects, reproductive harm and other serious injury. Wash hands thoroughly after exposure to ammunition or after cleaning a firearm.

### **14. BE DEFENSIVE AND ON GUARD AGAINST UNSAFE GUN HANDLING AROUND YOU AND OTHERS.**

Don't be timid when it comes to gun safety. If you observe other shooters violating any of these safety precautions, politely suggest safer handling practices.

### **15. BE CERTAIN YOUR FIREARM IS UNLOADED BEFORE CLEANING.**

Because so many gun accidents occur when a firearm is being cleaned, special care should be taken to ensure your firearm is unloaded before disassembly, cleaning and reassembly. Keep ammunition and unnecessary objects away from the cleaning location. Never test the mechanical function of any firearm with live ammunition.

### **16. NEVER DRINK ALCOHOLIC BEVERAGES OR TAKE JUDGEMENT/REFLEX IMPAIRING MEDICATION OR DRUGS BEFORE OR DURING SHOOTING.**

Your vision, motor skills and judgment could be dangerously impaired, making your gun handling unsafe to you and to others.

### **17. READ AND HEED ALL WARNINGS IN THIS OWNER'S MANUAL, ON AMMUNITION BOXES AND WITH ALL ACCESSORIES THAT YOU INSTALL ON YOUR FIREARM.**

It is your responsibility to secure the most up-to-date information on the safe handling procedures for your FN firearm. FN assumes no liability for incidents which occur when unsafe or improper pistol accessories or ammunition combinations are used.

**NOTICE: FN RESERVES THE RIGHT TO REFUSE SERVICING A FIREARM WHICH HAS BEEN MODIFIED BY REMOVAL OF METAL FROM THE BARREL OR SLIDE, MODIFICATIONS OF THE FIRING MECHANISM AND/OR OTHER PARTS, AND WILL, IN SUCH A CASE, ALWAYS RECOMMEND RESTORING THE FIREARM TO ITS ORIGINAL SPECIFICATIONS. PARTS AND LABOR REQUIRED FOR SUCH A RESTORATION ARE PAYABLE BY THE OWNER OF THE FIREARM.**

**NOTICE: THIS PISTOL SHOULD BE CLEANED PRIOR TO USE FOLLOWING THE INITIAL CLEANING INSTRUCTIONS LOCATED IN SECTION 12.1 OF THIS MANUAL.**

Various metal parts of your pistol have been coated at the factory with corrosion inhibitors and lubricants to protect the pistol during shipping and storage. Before using your pistol, clean the preservatives from the inside of the barrel, slide and action/chamber areas with a quality gun oil as explained in section 12.1.

If your pistol is to be stored, it is acceptable to leave the preservatives on the pistol and keep it in its original packaging. Never fire the pistol upon purchase without first inspecting cleaning and lubricating it before use. Pay special attention that all foreign material is removed from the bore of the barrel to prevent an unsafe condition.

### **3. AMMUNITION**

**AMMUNITION NOTICE:** FN specifically disclaims responsibility for any damage or injury occurring with, or as a result of, the use of faulty, nonstandard, remanufactured, hand-loaded or reloaded ammunition, or cartridges other than those for which the firearm was originally chambered. Serious damage, injury or death could result from the use of incorrect ammunition, from firing against a bore obstruction or from propellant overloads. Use of improper ammunition, such as listed previously will void the manufacturer's warranty. Use only commercially manufactured ammunition made in accordance with SAAMI (Sporting Arms and Ammunition Manufacturers' Institute) or CIP (Commission internationale permanente pour l'épreuve des armes à feu portatives "Permanent International Commission for the Proof of Small Arms") standards. Be certain that the ammunition is the appropriate caliber and loading for the firearm and is clean, dry and in good condition. The caliber of your FN pistol is marked on the portion of the barrel visible through the ejection port.

#### **▲WARNING**

**THE FN 509 IS DESIGNED TO SAFELY AND RELIABLY FUNCTION WITH +P AMMUNITION. THE AMMUNITION SOLD AS +P+ DOES NOT CONFORM TO SAAMI OR CIP GUIDELINES AND MAY DEVELOP CHAMBER PRESSURE IN EXCESS OF INDUSTRY STANDARDS. DO NOT USE +P+ AMMUNITION IN THE FN 509 AS IT COULD RESULT IN SERIOUS INJURY OR DEATH. DO NOT USE AMMUNITION SPECIFICALLY INTENDED FOR USE IN SUBMACHINE GUNS AS**

**CHAMBER PRESSURE MAY REACH OR EXCEED THE PRESSURE DEVELOPED BY PROOF LOADS.**

**▲WARNING**

**CAREFULLY INSPECT EACH CARTRIDGE BEFORE IT IS LOADED IN THE MAGAZINE. BE CERTAIN THE CARTRIDGE CASE IS NOT SPLIT OR DEFORMED AND THAT THE CARTRIDGES DO NOT POSSESS ANY OTHER DENTS OR DEFECTS.**

For best results, use new factory manufactured ammunition from a reputable manufacturer. Primers, powder, cartridge cases and bullets can deteriorate with time and cause damage to the firearm or injury to the shooter or others.

**▲WARNING**

**LEAD BULLETS HAVE A TENDENCY TO CAUSE BORE LEADING, WHICH MAY DRAMATICALLY INCREASE PRESSURE WHEN A MORE RIGID BULLET DESIGN IS FIRED IN THE LEADED BORE. BE SURE TO REMOVE ALL CHAMBER AND BORE LEAD ACCUMULATION AFTER EACH USE. DO NOT SHOOT CARTRIDGES WITH JACKETED OR MONOLITHIC BULLETS THROUGH A BARREL PREVIOUSLY FIRED WITH LEAD BULLETS BEFORE THE BORE IS THOROUGHLY DELEADED.**

**CAUTION: STORE ALL CARTRIDGES OF DIFFERENT CALIBERS IN COMPLETELY SEPARATE AND WELL-MARKED CONTAINERS. NEVER STORE CARTRIDGES OF MIXED CALIBERS IN A COMMON CONTAINER OR IN YOUR POCKETS.**

FN has gone to great lengths to ensure the compatibility of the FN 509 with the widest possible range of ammunition but due to the vast and ever increasing number and types of ammunition available it is recommended that you test your pistol with any ammunition that you wish to carry for protection to ensure reliable functioning.

If you have concerns about the compatibility of a particular ammunition type with your FN pistol, contact FN customer service before using any such ammunition.

## **4. DRY FIRING & “DUMMY” ROUNDS**

Dry firing is defined as firing a firearm with no ammunition in the chamber. Occasional dry firing of your FN 509 and for disassembly is acceptable. Regularly dry firing your FN 509 pistol for practice or training may result in damage to the striker. “Snap Caps” (inert chamber inserts that allow a firearm to be dry fired without damaging the firing pin) are commercially available for those who wish to practice firing without live ammunition.

**CAUTION:** Always keep the muzzle of your firearm pointed in a safe direction, even if you are certain it is unloaded.

**CAUTION:** Store inert ammunition separately from loaded ammunition to avoid unintended firing of the pistol. Failure to follow this warning could result in serious injury or death.

**CAUTION:** “Dummy Rounds” with empty primer pockets are suitable for loading/unloading practice and some training activities but do not protect the striker during dry firing.

## 5. NOMENCLATURE

In conventional gun terminology, the position and movement of parts are described as they occur with the firearm horizontal and in the normal firing position: the muzzle is forward or front, the pistol grip is rearward or rear, the trigger is downward or underneath, the sights are upward or on top. For general parts nomenclature refer to *Figures 1 and 2*.

The illustrations in this manual depict the FN 509 series pistol. Some variations may not be shown.

**BEFORE HANDLING, STORING OR TRANSPORTING YOUR PISTOL, FOLLOW THESE PROCEDURES TO ENSURE THE PISTOL IS UNLOADED.**

### **▲ WARNING**

**ALWAYS KEEP THE MUZZLE OF YOUR FIREARM POINTED IN A SAFE DIRECTION. KEEP YOUR FINGERS AWAY FROM THE TRIGGER UNTIL READY TO SHOOT. FAILURE TO FOLLOW THESE WARNINGS COULD RESULT IN SERIOUS INJURY OR DEATH.**

1. Depress the magazine release to eject the magazine. If the magazine does not eject from the magazine well, press and hold the magazine release while gently pulling on the magazine floor plate (*Figure 3*).
2. If the slide is closed, pull the slide back and eject the cartridge from the chamber if one was chambered. Lock the slide to the rear by pressing the slide stop up and allowing the slide to rest against the slide stop retaining it to the rear (*Figure 4*).
3. Inspect the chamber and magazine well to ensure no cartridge is present. Remember, merely removing the magazine does not mean the chamber is unloaded (*Figure 5*).
4. Release the slide by pushing downward on the slide stop or by pulling rearward on the slide to disengage the slide stop and then let the slide move forward under control (*Figure 6*).
5. Ensure that the magazine is empty. If the magazine is not empty, unload it as described in Section 6.4. Unload any spare magazines.

### **▲ CAUTION**

**THE RECOMMENDED CARRY CONDITION OF YOUR PISTOL IS WITH THE CHAMBER EMPTY. FOR GOOD SAFETY PRACTICE, IT IS RECOMMENDED THAT A CARTRIDGE NOT**

BE CHAMBERED UNTIL USE IS IMMINENT. ONCE A CARTRIDGE IS CHAMBERED, EXTRA CAUTION MUST BE EXERCISED TO ENSURE NOTHING COMES IN CONTACT WITH THE TRIGGER. IF THE PISTOL IS EQUIPPED WITH A MANUAL SAFETY THE SAFETY SHOULD BE ENGAGED WHEN A ROUND IS CHAMBERED AND REMAIN ENGAGED UNTIL READY TO SHOOT. FAILURE TO FOLLOW THESE WARNINGS COULD RESULT IN SERIOUS INJURY OR DEATH.

## 6. LOADING AND UNLOADING

### **▲WARNING**

LOAD THE CHAMBER ONLY WHEN READY TO USE THE PISTOL. WHENEVER A LIVE ROUND IS IN THE CHAMBER THE PISTOL CAN FIRE, EVEN IF THE MAGAZINE IS EMPTY OR HAS BEEN REMOVED.

WHEN LOADING YOUR PISTOL ALWAYS KEEP THE MUZZLE POINTED IN A SAFE DIRECTION AND KEEP YOUR FINGERS AWAY FROM THE TRIGGER. FAILURE TO FOLLOW THESE WARNINGS COULD RESULT IN SERIOUS INJURY OR DEATH.

MAKE SURE YOUR FINGERS ARE SAFELY AWAY FROM THE EJECTION PORT WHEN THE SLIDE IS RELEASED TO AVOID PINCHING THEM WHEN THE SLIDE CLOSES. FAILURE TO FOLLOW THIS WARNING COULD RESULT IN SERIOUS INJURY.

### 6.1. LOADING THE MAGAZINE

#### **▲WARNING**

INSERT THE MAGAZINE INTO THE PISTOL AND LOAD A CARTRIDGE INTO THE CHAMBER ONLY WHEN READY TO FIRE. IF THE PISTOL IS EQUIPPED WITH A MANUAL SAFETY THE SAFETY SHOULD REMAIN IN THE ENGAGED POSITION UNTIL READY TO FIRE.

#### **▲WARNING**

USE ONLY AMMUNITION THAT IS OF THE APPROPRIATE CALIBER AND LOADING FOR THE FIREARM TO BE USED AND IS CLEAN, DRY AND IN GOOD CONDITION. THE CALIBER OF YOUR FN PISTOL IS MARKED ON THE PORTION OF THE BARREL VISIBLE THROUGH THE EJECTION PORT.

If the magazine to be loaded is still in the pistol, depress the magazine release and remove the magazine from the pistol.

Hold the magazine in one hand. With the other hand, place a cartridge on the magazine follower or on the cartridge case of the previously loaded round in the magazine in front of the feed lips at the top of the magazine.

Press the cartridge down into the magazine body and slide the cartridge under the feed lips until it is seated fully inside the magazine body.

Repeat the process until the magazine is fully loaded. The holes on the back of the magazine body allow you to estimate the number of cartridges present in the magazine (*Figure 7*).

**▲ CAUTION**

**DO NOT TRY TO FORCE MORE THAN THE MAXIMUM NUMBER OF ROUNDS INDICATED FOR YOUR PARTICULAR MAGAZINE INTO THE MAGAZINE. ATTEMPTING TO OVERLOAD THE MAGAZINE CAN DAMAGE IT CAUSING THE PISTOL TO MALFUNCTION.**

## 6.2. LOADING THE PISTOL

**▲ WARNING**

**WHEN LOADING YOUR PISTOL, ALWAYS KEEP THE MUZZLE POINTED IN A SAFE DIRECTION AND KEEP YOUR FINGERS AWAY FROM THE TRIGGER. ALWAYS CLOSE THE SLIDE BEFORE INSERTING A LOADED MAGAZINE IF YOU DO NOT WISH TO IMMEDIATELY CHAMBER A CARTRIDGE. FAILURE TO FOLLOW THESE WARNINGS COULD RESULT IN SERIOUS INJURY OR DEATH.**

1. Before loading, ensure that the chamber of the pistol is empty and the pistol does not contain a magazine. Close the slide if you do not wish to immediately chamber a cartridge (*Figure 8*).
2. Insert the loaded magazine into the pistol, making certain that the magazine is pressed completely in and is retained by the magazine release (*Figure 9*).
3. With the muzzle pointed in a safe direction and your fingers away from the trigger, hold the pistol in your firing hand and pull the slide fully rearward with the other hand and release the slide, which will return under the force of the recoil spring (*Figure 10-11*). You can also press down on the slide stop to allow the slide to move forward and chamber a cartridge if the slide is locked to the rear. This movement resets the firing mechanism and moves the first cartridge from the magazine into the chamber. Allow the slide to “slam” forward under the force of the recoil spring. Do not ease it forward.

**▲ WARNING**

**THE PISTOL IS NOW READY TO FIRE. ALWAYS KEEP THE MUZZLE POINTED IN A SAFE DIRECTION AND KEEP YOUR FINGERS AWAY FROM THE TRIGGER UNTIL READY TO FIRE. FAILURE TO FOLLOW THESE WARNINGS COULD RESULT IN SERIOUS INJURY OR DEATH.**



## 6.3. UNLOADING

### **▲WARNING**

**WHILE UNLOADING THE PISTOL, ALWAYS KEEP THE MUZZLE POINTED IN A SAFE DIRECTION AND KEEP YOUR FINGERS AWAY FROM THE TRIGGER. IF YOUR PISTOL IS EQUIPPED WITH A MANUAL SAFETY, THE SAFETY SHOULD BE IN THE ENGAGED POSITION. WHEN UNLOADING, IT IS VITAL THAT YOU REMOVE THE MAGAZINE FROM YOUR PISTOL SO THAT A CARTRIDGE IS NOT CHAMBERED WHEN YOU CLOSE THE SLIDE. FAILURE TO FOLLOW THESE WARNINGS COULD RESULT IN SERIOUS INJURY OR DEATH.**

1. Press the magazine release and remove the magazine. If the magazine does not drop out of the pistol, pull on the magazine base plate while pressing the magazine release (*Figure 12*).
2. If the slide is closed, pull the slide back and eject the cartridge from the chamber. Lock the slide to the rear by pressing the slide stop up and allowing the slide to rest against the slide stop retaining it to the rear (*Figure 13*).
3. Inspect the chamber and magazine well to ensure no cartridge is present. Remember, merely removing the magazine does not mean the chamber is unloaded (*Figure 14*).
4. The slide should be left in the open position until ready to load or when putting the pistol away. To release the slide, pull rearward on the slide to disengage the slide stop or press down on the slide stop to allow the slide to move forward (*Figure 15-16*).
5. Unload the magazine as explained in Section 6.4.

## 6.4. UNLOADING THE MAGAZINE

1. Depress the magazine release and remove the magazine (*Figure 17*).
2. Unload the pistol and place it in a safe condition as detailed in Section 6.3.
3. Strip the top cartridge from the magazine by pushing forward on the rim of the cartridge and slide the cartridge out from under the feed lips. When the cartridge is removed the remaining cartridges will move up in the magazine. Continue removing the cartridges in this manner until the magazine is empty. Repeat this procedure with all loaded magazines (*Figure 18*).

## 7. FIRING

### **▲WARNING**

**WHEN FIRING, THE SLIDE MOVES REARWARD PAST THE BACK OF THE FRAME. TO PREVENT THE SLIDE FROM CAUSING INJURY IN ITS REARWARD MOVEMENT WHEN SHOOTING, KEEP THE PISTOL AWAY FROM THE EYES OR FACE. KEEP YOUR HAND IN A POSITION WHERE THEY CANNOT BE HIT BY THE SLIDE. FAILURE TO FOLLOW THIS WARNING COULD RESULT IN SERIOUS INJURY.**

1. Load a cartridge into the chamber as detailed in Section 6.2.
2. With a cartridge in the chamber disengage the manual safety if your pistol is so equipped, aim at your target and squeeze the trigger to fire the pistol (*Figure 19*).
3. After a cartridge has been fired, the slide moves rearward, ejects the empty cartridge case and returns forward resetting the firing mechanism and loading a cartridge from the magazine into the chamber. You may continue to fire the pistol until the magazine is empty by pulling the trigger to fire each cartridge. After the last cartridge in the magazine is fired, the slide stop will automatically engage the slide and hold the slide in the open (rearward) position (*Figure 20*).

### 7.1. RELOADING DURING FIRING

### **▲WARNING**

**NEVER CHAMBER A CARTRIDGE UNLESS USE OF THE PISTOL IS IMMINENT. ALWAYS KEEP THE MUZZLE POINTED IN A SAFE DIRECTION. MAKE SURE YOUR FINGERS ARE SAFELY AWAY FROM THE CHAMBER WHEN THE SLIDE IS RELEASED TO AVOID PINCHING THEM WHEN THE SLIDE CLOSES. FAILURE TO FOLLOW THESE WARNINGS COULD RESULT IN SERIOUS INJURY OR DEATH.**

After firing the last cartridge with the magazine inserted, the slide will remain in the open position. If firing is imminent, the empty magazine can quickly be replaced with a loaded magazine as follows:

1. Depress the magazine release to eject the empty magazine (*Figure 21*).
2. Insert a loaded magazine completely into the magazine well until it locks into position (*Figure 22*).
3. Release the slide by pulling rearward on the slide to disengage the slide stop and allow the slide to move forward and chamber a cartridge. You can also press down on the slide stop to allow the slide to move forward and chamber a cartridge. When the slide closes, the pistol is loaded and ready to fire. You may now continue firing (*Figure 23-24*).

If firing is no longer imminent and you are finished shooting, remove the magazine and pull the slide to the rear to eject the chambered round. Inspect the magazine well and chamber to ensure no ammunition remains in the pistol and allow the slide to return to the forward position.

## 8. FUNCTION OF THE FN 509

The FN 509 is a semi-automatic, locked-breach pistol. With the chamber and magazine loaded, the pistol will fire a single shot each time the trigger is pulled until the magazine and chamber are empty. The slide will remain locked to the rear after the last cartridge is fired.

### 8.1. FIRING CYCLE

When the trigger is pulled the striker block and trigger safety are disconnected and the striker is released to move forward and strike the primer of the loaded cartridge, firing the pistol. The energy generated from the firing of the cartridge moves the slide and barrel rearward, the barrel is unlocked from the slide after a short distance and stopped. The slide then continues rearward under inertia compressing the recoil spring and ejecting the fired cartridge case. As the breach face of the slide passes the back of the magazine in its rearward travel, the cartridges in the magazine rise under spring tension until the top round is in contact with the magazine feed lips. As the slide is returned forward by the recoil spring the top cartridge is stripped from the magazine by the slide and pushed into the chamber of the pistol. Releasing the trigger will allow the firing mechanism to reset and the process can be repeated until the magazine is empty. Upon firing the pistol with an empty magazine inserted, the magazine follower will push the slide stop into engagement with slide and lock the slide to the rear of its travel.

## 9. FN 509 FEATURES

### 9.1. PASSIVE SAFETY SYSTEMS

The FN 509 is fitted with four passive safety systems: a firing pin block, a drop safety, a trigger disconnect and a trigger safety lever, which prevent the pistol from firing unless the trigger is pulled and the slide and barrel are locked.

- The firing pin block prevents the pin moving forward if the trigger has not been pulled (*Figure 25*).
- The drop safety prevents the sear from moving down out of engagement with the striker

unless the trigger has been pulled to the rear (*Figure 26*).

- The trigger disconnect is activated when the disconnect is disengaged from the sear by the slide, which prevents the sear from releasing the firing pin. This safety feature prevents the pistol from firing out of battery (*Figure 27*)
- The trigger safety remains engaged unless the shooter's finger is on the trigger and blocks the rearward movement of the trigger, preventing the trigger from moving rearward under inertia should the pistol be dropped (*Figure 28*).

## 9.2. MANUAL SAFETY

### (APPLICABLE ONLY TO PISTOLS WITH A MANUAL SAFETY)

Some FN 509 pistols may be equipped with a manually activated safety that prevents the pistol from firing unless it is deactivated. On FN 509 pistols equipped with a manual safety the safety levers will be located near the rear of the frame. When the safety levers are moved to the up position, the safety is engaged and blocks the movement of the sear carrier and trigger assembly. When the safety levers are moved down the red dot indicating that the pistol will fire is exposed and the firing mechanism is free to operate. The safety lever is retained in the selected position by a detent and will snap into location when engaged or disengaged.

If the pistol is equipped with a safety, it is recommended that the safety be disengaged only when ready to fire the pistol or for disassembly.

#### **▲ CAUTION**

**THE RED DOT ON THE FRAME SHOULD NOT BE RELIED UPON TO INDICATE THE FIRING CONDITION OF THE PISTOL. THE DOT CAN BECOME OBSCURED OR DAMAGED PREVENTING IT FROM BEING SEEN.**

#### **▲ WARNING**

**NEVER RELY TOTALLY ON THE "SAFETY" MECHANISMS OF YOUR PISTOL. AS WITH ANY OTHER MECHANICAL SYSTEM, THEY CAN FAIL, BE DAMAGED OR INADVERTENTLY TAKEN OUT OF SAFE MODE, ESPECIALLY WHEN THE PISTOL IS SUBJECTED TO EXTREME FORCES OR CONDITIONS NOT ENCOUNTERED UNDER NORMAL SHOOTING CONDITIONS.**

#### **▲ WARNING**

**ALWAYS KEEP THE MUZZLE OF YOUR FIREARM POINTED IN A SAFE DIRECTION. KEEP YOUR FINGERS AWAY FROM THE TRIGGER UNTIL READY TO SHOOT AND KEEP YOUR FIREARM UNLOADED UNTIL READY TO SHOOT. FAILURE TO FOLLOW THESE WARNINGS COULD RESULT IN SERIOUS INJURY OR DEATH.**

### 9.3. AMBIDEXTROUS SLIDE STOP

The FN 509 slide stop is fully ambidextrous meaning that the control levers are located on both sides of the frame within easy reach of the thumb of the shooting hand and protected from unintentional activation by a guard located in front of and below the slide stop lever. The slide stop is automatically engaged when the last shot from a magazine is fired or the slide is retracted with an empty magazine in the pistol. To engage the slide stop without an empty magazine inserted, retract the slide and press up on the slide stop and hold it in that position while allowing the slide to move forward (*Figure 31*).

To release the slide from the slide stop, press down on the left or right slide stop lever and the slide will be released to close. The slide can also be released by pulling back and releasing the slide as long as an empty magazine is not present.

### 9.4. MAGAZINE RELEASE

The FN 509 magazine release is located on the frame behind the trigger. The release can be actuated by pressing the magazine release into the frame. The magazine release can be easily actuated by the thumb of the shooting hand and is protected by a guard that prevents inadvertent activation of the release and prevents the magazine release from being pressed if the pistol is dropped or pressed against a flat surface (*Figure 32*).

### 9.5. LOADED CHAMBER INDICATOR

The loaded chamber indicator is located on the right side of the slide just behind the ejection port. When a cartridge is present in the chamber, the extractor is deflected by the case exposing a red dot on the slide directly above the slide stop and providing a tactile indication that the chamber is loaded when a finger is placed on the wide groove at the front of the rear slide serrations on the right side of the pistol (*Figure 33*).

#### **▲WARNING**

**THE RED DOT THAT INDICATES A LOADED CHAMBER CAN BECOME OBSCURED. DO NOT DEPEND ON THE RED INDICATOR TO DETERMINE THE UNLOADED CONDITION OF THE PISTOL.**

### 9.6. MAGAZINE

The FN 509 has a standard magazine capacity of 17 rounds and is equipped with witness holes along the back of the magazine to allow for the estimation of rounds remaining in the magazine.

Larger capacity FN 509 magazines will function in FN 509 pistols capable of accepting smaller capacity magazines of the same caliber. The FN 509 magazine will function in older FNS designs but the base plate will not align properly with the frame. FNS magazines can function in the FN 509 if the base plates are replaced.

FN 509 magazines not specifically covered in this manual should be covered by an addendum included with this manual or with the magazine.

If the magazine that you have is not covered in this manual or by an addendum, information can be found on the FN website [www.fnguns.eu](http://www.fnguns.eu) or by contacting FN customer service : [www.fnguns.eu](http://www.fnguns.eu).

***NOTE: Some jurisdictions limit the magazine capacity. All FN pistols intended for sale in those jurisdictions will be shipped with magazines not exceeding the specified number of rounds in compliance with local or state law. Verify the capacity of your magazine before loading it in your pistol to avoid violating local laws in these jurisdictions.***

## **9.7. ACCESSORY MOUNTING RAIL**

The FN 509 is equipped with a reinforced accessory mounting rail in front of the trigger guard and is compatible with a wide variety of accessories (**Figure 34**).

## **9.8. THREADED BARREL (APPLICABLE ONLY TO PISTOLS WITH THREADED BARRELS)**

Some FN 509 pistols may be equipped with a threaded barrel that allows for the attachment of a suppressor or other muzzle device. The threading is 1/2" -28 and comes with a thread protector that should be installed if a suppressor or muzzle device is not installed (**Figure 35**).

The FN 509 should only be used with suppressors intended for use with the cartridge for which it is chambered.

Ensure the suppressor is in good condition and is mounted squarely and securely to the barrel. Muzzle devices such as Compensators can be installed on the threaded barrel. Make sure the hole through the device is larger than the bore diameter and is aligned with the bore.

***NOTE: The FN 509 has been tested to ensure safe operation. The reliability of the pistol may be affected by the installation of a suppressor or muzzle device.***

## **9.9. INTERCHANGEABLE BACKSTRAPS**

The FN 509 has been designed to use interchangeable backstraps that allow the pistol to be

adapted to fit your hand better (*Figure 36*). Backstraps provided vary by model.

## 9.10. FN OPTICS MOUNTING SYSTEM (APPLICABLE ONLY TO PISTOLS WITH FN OPTICS MOUNTING SYSTEM)

The FN optics mounting system (*Figure 37*) allows for the mounting of a variety of optical sights to the slide of the FN 509 without modification to the slide. When an optical sight is not installed a slide cap is installed in its place. Some slide caps include sight protectors that prevent damage or unintentional movement of the rear sight and can be used for the one handed manipulation of the slide.

## 10. SIGHT ALIGNMENT

**NOTE:** *The sight alignment described is for the standard sights provided with the FN 509 pistol. Alternate sight options may have different sight alignment requirements. Please refer to any special instructions provided with your alternate sights.*

The sights of the FN 509 should be aligned with the top of the front sight even with the top of the rear sight and an equal gap between the rear sight and the sides of the front sight. The point of impact will be at the top of the front sight when the sights are properly aligned.

The dots provided on the sights are intended as an aid in low light conditions and provide a less precise but faster sight alignment.

If a scope is used, it must be zeroed-in for accuracy.

**NOTE:** *Optical sight zeroing should be confirmed each time the optical sight is removed. See the sight manufacturer's instructions regarding zeroing of your optical sight. Initial alignment can be performed by aligning the optical reticle with the top of the front sight when the front and rear sights are aligned.*

## 11. DISASSEMBLING AND REASSEMBLING THE PISTOL

### 11.1. FIELD STRIP (DISASSEMBLY FOR NORMAL MAINTENANCE)

It is very important to become familiar with the disassembly procedure of your pistol. Disassembly to field strip level is required for proper cleaning and lubrication, which ensure reliable operation of the pistol.

1. Completely unload the pistol as described in Section 6.3 and remove the magazine. Inspect the chamber and the magazine well to verify that the pistol is completely unloaded (*Figure 38*).
2. Retract the slide and lock it in its rearward position using the slide stop (*Figure 39*).
3. Remove the thread protector or muzzle device if the pistol is equipped with a threaded barrel (*Figure 40*).
4. Rotate the takedown lever approximately 100 deg. clockwise (*Figure 41*).
5. While holding the slide with one hand, release the slide from the slide stop and ease it forward (*Figure 42*).

**▲WARNING**

**THE PISTOL MUST BE COMPLETELY UNLOADED TO PERFORM STEP 5. FAILURE TO FOLLOW THIS WARNING COULD RESULT IN SERIOUS INJURY OR DEATH**

6. While keeping the rear of the slide and rear of the frame in alignment, point the muzzle in a safe direction and press the trigger to release the striker. The slide will move forward slightly when released (*Figure 43*).
7. After releasing the striker, you can remove the slide by pulling the slide forward and away from the frame. If the striker is inadvertently recocked, return to Step 5 (*Figure 44*).
8. Hold the slide upside down, grasp the small spring of the recoil spring assembly then lift the recoil spring assembly up and out of the slide (*Figure 45*).
9. Remove the thread protector or muzzle device if the pistol is equipped with a threaded barrel
10. Hold the barrel by its lug, lift it up and slide it rearwards and out of the slide. (*Figure 46*).

This level of disassembly is sufficient to perform a thorough cleaning. Disassembly beyond the instructions provided in this manual should only be carried out by a qualified armorer.

## **11.2. REASSEMBLY FROM THE FIELD STRIPPED CONDITION**

1. To fit the barrel into the slide, hold the rear of the barrel and push the muzzle through the barrel opening in the slide from the inside. Drop the barrel into the slide and push it to the breech face until it slots into the locked position. (*Figure 47*).
2. Install the thread protector or muzzle device if the pistol is equipped with a threaded barrel (*Figure 48*).
3. Place the large end of the recoil spring assembly against the recess in the front of the slide. Compress the recoil spring assembly and slide the back of the recoil spring guide onto the recess until centered on the front of the barrel lug (*Figure 49*).



4. Guide the slide and barrel assembly onto the frame and pull the slide to its rearmost position and lock the slide to the rear using the slide stop (*Figure 50*).
5. Rotate the takedown lever upward locking the frame and slide together (*Figure 51*).
6. Release the slide and allow it to travel forward. Test the functions of the pistol to ensure the slide stop, trigger, magazine release and manual safety, if provided, are functioning correctly (*Figure 52*).

The pistol is now fully reassembled and is ready to be loaded and fired

## 11.3. BACKSTRAP REMOVAL

1. Using a small roll pin punch, push out the backstrap retaining pin (*Figure 53*).
2. Slide the backstrap off the frame (*Figure 54*).

### 11.3.1 BACKSTRAP INSTALLATION

1. Slide the backstrap up the dovetail onto the rear of the frame (*Figure 55*).
2. Press the backstrap into position closing the gap between the top of the backstrap and grip. Ensure the retaining pin hole in the backstrap is aligned with the slot in the dovetail in the frame (*Figure 56*).
3. Using the back of a punch or a hard surface push the retaining pin into the backstrap. Use the small roll pin punch to center the pin in the backstrap (*Figure 57*).

## 11.4 MAGAZINE DISASSEMBLY



**THE MAGAZINE SPRING IS UNDER TENSION. WEAR EYE PROTECTION AND KEEP THE BOTTOM OF THE MAGAZINE POINTED IN A SAFE DIRECTION.**

1. Depress the floor plate catch through the hole in the bottom of the magazine floor plate. Slide the floor plate forward and off the magazine body. Capture the magazine spring and floor plate catch with your hand as the base plate is removed (*Figure 58-59*).
2. Remove the floor plate catch, magazine spring and follower from the magazine body (*Figure 60*).

### 11.4.1 MAGAZINE REASSEMBLY

1. If removed, assemble the follower on to the magazine spring.
2. Insert the magazine spring and follower into the magazine body with the angle of the

follower matched to the angle of the top of the magazine (*Figure 61*).

- Using the floor plate catch with the tab protruding down (away from the magazine spring) compress the magazine spring into the magazine body until the spring and floor plate catch are inside of the magazine body (*Figure 62*).
- Slide the floor plate onto the magazine body until it is seated against the front of the magazine body (*Figure 63*).
- Ensure that the retaining tab of the floor plate catch protrudes into the magazine floor plate and prevents it from sliding off the magazine. If the floor plate catch does not align, tap the magazine against your hand to move the floor plate catch into location (*Figure 64*).

**NOTE:** *Disassembly beyond the instructions provided is not necessary or recommended. Further disassembly should only be performed by FN authorized personnel.*

## 11.5 FN OPTICS MOUNTING SYSTEM (APPLICABLE ONLY TO PISTOLS WITH FN OPTICS MOUNTING SYSTEM)

The FN Scope Mounting System lets you fit a range of pistol-compatible scopes, as well as slide plugs over the mounting surface if the gun is optics-free.

The FN Optics Mounting System consists of a cut in the top of the slide, MRD plate, o-ring and screws.

To install a different optic or slide cap:

- Loosen and remove the two screws holding the optic or slide cap to the slide of the pistol by turning the screws counter clock-wise (*Figure 66*).
- Remove the optic or slide cap, MRD plate and o-ring (*Figure 67 & 68*).
- Inspect and clean the mounting surface on the top of the slide.
- Select the appropriate MRD plate and screws to match the optic to be installed. Note: A table with MRD plate information can be found later in this section.
- Remove all lubrication from the mounting screws and the mounting screw holes that will be used to install the selected optic or slide cap.
- Place the o-ring in the recess in the MRD plate cut in the top of the slide (*Figure 69*).
- Place the MRD plate in the MRD plate cut, sandwiching the o-ring between the slide and plate (*Figure 70*).
- Set the optic or slide cap on top of the slide and MRD Plate. If your optic requires an MRD

insert to be installed under the sight, it should be installed at this time (*Figure 71 & 72*).

- Start both mounting screws and tighten them down clock-wise with finger pressure with the provided T10 Torx wrench.

**NOTE: Do not use threadlocker. The fastening system used on the FN Optics Mounting System is selflocking and does not require threadlocker to remain tight when in use. Use of a thread locker may make it difficult or impossible to remove the optic or slide cap without damage to the components.**

Many optics will allow for use of the existing sights. If the optic that you have chosen allows this functionality, the optic can be adjusted to match the point of impact of the sights closely by adjusting the aiming point of the optical sight to coincide with the aligned iron sights.

Slide Cap/Sight	MRD Plate	MRD Insert	Screw set
Slide cap	1 - 501	N/A	515
Leupold DeltaPoint Pro	1 - 501	505	510
Trijicon RMR	2 - 502	506	511
Docter Optic	3 - 503	507	512
Vortex Venom	3 - 503	507	512
Vortex Viper	3 - 503	507	513
Vortex Razor	4 - 504	N/A	514
C-More STS2	4 - 504	N/A	514
Burris	3 - 503	507	512

## 11.6 SUPPRESSOR AND MUZZLE DEVICE INSTALLATION AND USE (APPLICABLE ONLY TO PISTOLS WITH THREADED BARRELS)

FN 509 pistols with threaded barrels are threaded with ½"- 28 right-hand threads and allow the pistol to be equipped with a suppressor or muzzle device. It is imperative to use a suppressor or muzzle device that is appropriate for use to ensure safe functioning.

### **▲WARNING**

**THE SUPPRESSOR OR MUZZLE DEVICE MUST HAVE A BORE LARGE ENOUGH TO ACCOMMODATE THE CARTRIDGE TO BE FIRED. A SUPPRESSOR OR MUZZLE DEVICE INTENDED FOR USE WITH A CALIBER SMALLER THAN THE CARTRIDGE THAT THE PISTOL IS CHAMBERED FOR IS DANGEROUS TO USE AND USE WILL RESULT IN DAMAGE TO THE**

**SUPPRESSOR OR MUZZLE DEVICE AND PISTOL, AND COULD RESULT IN INJURY TO THE SHOOTER OR THOSE NEARBY. THE BORE OF THE SUPPRESSOR OR MUZZLE DEVICE MUST ALIGN WITH THE BORE OF THE BARREL. IF THE PISTOL IS FIRED WITH THE SUPPRESSOR OR MUZZLE DEVICE MISALIGNED THE SUPPRESSOR OR MUZZLE DEVICE WILL BE DAMAGED, THE PISTOL MAY ALSO BE DAMAGED AND COULD RESULT IN INJURY TO THE SHOOTER OR THOSE NEARBY.**

Select a suppressor or muzzle device that is rated for use with the caliber of your FN 509; the caliber is marked on the back of the barrel and is visible through the ejection port. Use only suppressors or muzzle devices compatible with the thread pattern on the FN 509.

To install a suppressor or muzzle device on your FN 509:

1. Remove the thread protector from the muzzle of the pistol. The thread protector is attached with righthand threads and should be removable without tools. (*Figure 73*).
2. Choose your suppressor or muzzle device and follow the manufacturer's instructions to ensure the suppressor is in good working condition and is appropriate for use on your FN 509. The suppressor or muzzle device must be equipped with 1/2" - 28 right-hand threads to be properly installed.
3. Thread the suppressor or muzzle device on to the barrel and tighten it following the manufacturers recommendations. Check to ensure that the bore of the suppressor aligns with the bore of the barrel and nothing blocks the path of the bullet (*Figure 74*).

The pistol can now be fired with the suppressor or muzzle device installed.

***NOTICE: FN is not responsible for damage to a suppressor or muzzle device when used on the FN 509 or for damage caused to the pistol due to the installation of a suppressor or muzzle device.***

**▲WARNING**

**ALWAYS ENSURE THAT A SUPPRESSOR IS THREADED ON TIGHTLY WHEN THE PISTOL IS FIRED TO AVOID DAMAGE TO THE SUPPRESSOR OR PISTOL.**

## **12. CLEANING AND LUBRICATION**

**▲WARNING**

**BEFORE PERFORMING CLEANING PROCEDURES, MAKE SURE THE PISTOL IS COMPLETELY UNLOADED (SECTION 6.3). ALWAYS KEEP THE MUZZLE POINTED IN A SAFE DIRECTION. FAILURE TO FOLLOW THESE WARNINGS COULD RESULT IN SERIOUS INJURY OR DEATH. WEAR EYE PROTECTION WHEN DISASSEMBLING, ASSEMBLING AND CLEANING YOUR**

**PISTOL AND MAGAZINE TO PREVENT SPRING-LOADED PARTS, SOLVENTS OR OTHER AGENTS FROM CONTACTING YOUR EYES, RESULTING IN INJURY.**

**KEEP ALL AMMUNITION AWAY FROM THE CLEANING AREA. NEVER TEST THE MECHANICAL FUNCTION OF YOUR PISTOL WITH LIVE AMMUNITION. FAILURE TO FOLLOW THESE WARNINGS COULD RESULT IN SERIOUS INJURY OR DEATH.**

**NOTE:** *Never soak your firearm in solvents or lubricants. This could cause damage to the pistol or cause the pistol to malfunction.*

**NOTE:** *Do not use too much lubricant. Using too much lubricant can interfere with the function of the pistol. Your pistol will function better and more reliably over a longer period of time if it is properly maintained and cleaned.*

The frequency at which the pistol should be cleaned and lubricated depends on external factors. The weather and shooting conditions that expose your pistol to dirt, moisture, salt or sand can affect the function of your firearm. Excessively dirty ammunition or use with a suppressor may also require more frequent cleaning. Clean and lubricate your pistol after every use or if exposed to conditions that could adversely affect the finish or function of your pistol. Application of a light coat of preservative oil to the metal surfaces of the pistol will increase the corrosion resistant properties of the applied finish. In the case of intensive shooting, the pistol should be cleaned every 500 rounds. A minimum cleaning includes disassembly to the field strip level, wiping away accumulated fouling and lubricating key parts. Regular maintenance also includes cleaning the barrel.

A gun brought out of prolonged storage should also be cleaned before shooting. Accumulated moisture and dirt, or solidified grease and oil, can prevent the gun from operating properly.

## 12.1 CLEANING AND LUBRICATION BEFORE FIRING

### **CAUTION**

**WEAR EYE PROTECTION AND PRACTICE SAFETY MEASURES APPROPRIATE FOR THE CHEMICALS BEING USED WHEN WORKING WITH SOLVENTS TO AVOID SERIOUS INJURY. MANY SOLVENTS ARE HIGHLY FLAMMABLE.**

1. Completely unload the pistol as described in Section 6.3.
2. Disassemble the pistol as described in Section 11.1.
3. Using a cleaning rod and patches, bore snake or similar cleaning tool, remove any lubricant or debris from the inside of the barrel by inserting the cleaning rod or bore snake from the breach of the barrel and pushing it through until the barrel appears clean when looked through.

**NOTE:** *Be careful not to scratch or damage the muzzle as this can affect accuracy. It is recommended to only clean the barrel from the chamber end.*

4. Before initial use remove the storage preservative from the outside of the barrel, slide, recoil spring assembly and the frame.
5. Lightly lubricate the outside of the barrel with lightweight gun oil.
6. Assemble the slide, barrel and recoil spring assembly as described in Section 11.2.
7. Lightly lubricate all of the sliding surfaces with lightweight gun oil (*Figure 75*).
8. Reassemble the pistol as described in Section 11.2.

## 12.2 CLEANING AND LUBRICATION AFTER FIRING



**WEAR EYE PROTECTION AND PRACTICE SAFETY MEASURES APPROPRIATE FOR THE CHEMICALS BEING USED WHEN WORKING WITH SOLVENTS TO AVOID SERIOUS INJURY. MANY SOLVENTS ARE HIGHLY FLAMMABLE.**

1. Completely unload the pistol as described in Section 6.3.
2. Disassemble the pistol as described in Section 11.1.
3. With a cleaning brush or a spray, apply solvent inside the barrel and allow the product to penetrate for a few minutes.

***NOTE: Follow the instructions provided with the cleaning solvent if it differs from these instructions. Keep solvents away from the polymer components of this pistol.***

4. With a correctly sized cleaning rod, brush, and patches, remove the solvent and fouling from the inside of the barrel until patches come out clean.

***NOTE: Be careful not to scratch or damage the muzzle as this can affect accuracy. It is recommended to only clean the barrel from the chamber end.***

5. When the barrel is clean, use a cleaning rod and patch moistened with preservative oil and wipe the inside of the barrel to protect the barrel until the next use.

***NOTE: Always remove the oil from the inside of the barrel before shooting as detailed in Section 12.1.***

6. Use a brush and solvent or multipurpose gun-cleaning lubricant to remove carbon deposits and other fouling from the slide, barrel, extractor and other areas that accumulate residue from firing.
7. Use a soft cloth or a rag, and multipurpose lubricant if necessary, to remove debris from the magazine well of the frame.
8. Clean all of the parts of the pistol and magazine that are accessible using a soft cloth or rag dampened with a lightweight gun oil or multipurpose lubricant and nylon brush, if

needed, to remove the fouling and debris accumulated during firing.

9. If you are in doubt about the condition of a component, seek the advice of a professional gun dealer.
10. Using a soft cloth moistened with lightweight gun oil, lightly apply the lubricant to all the external surfaces of the metal parts to increase corrosion resistance.
11. Apply a drop of lubricant to the locations shown in **Figure 75**.
12. Reassemble the pistol as described in Section 12.
13. Clean the outside of the pistol in order to remove dirt, fingerprints and excess lubricant.

**NOTE:** *If the pistol requires additional cleaning due to exposure to adverse conditions, it should be serviced by an FN authorized individual or service center.*

## 13. SCHEMATIC AND PARTS LIST

### 13.1 FN 509 STANDARD MODEL (Figure 76A-76B-76C)

#### FN 509 STANDARD MODEL PART LIST

Number	Description
101	Unlock Block
102 *	Pin, Unlock Block Retaining
103	Trigger Assembly
104	Lever, Slide Stop
105	Spring, Slide Stop
106	Pin, Trigger
107	Lever, Take Down
108 *	Pin, Fire Control
109	Release, Magazine
110	Spring, Magazine Catch
111F-A	Backstrap, Small, Black
111F-B	Backstrap, Medium, Black
111F-C	Backstrap, Large, Black
112	Pin, Backstrap Retaining

Number	Description
200-A	Slide Assembly, FN 509, Black, DS
200-B	Slide Assembly, FN 509, Black, NS
201	Slide, FN 509, 9mm, Black
202	Barrel, 4.02»
203	Recoil Spring Assembly
204-A*	Sight, Front, Day
204-B*	Sight, Front, Night
205-A*	Sight, Rear, Day
205 B*	Sight, Rear, Night
206	Extractor
207-A*	Pin, Extractor
208	Spring, Extractor
209	Striker

Number	Description
210	Spring, Striker Return
211	Striker Spring Stop
212	Pin, Striker Spring Stop
213	Spring, Striker
214	Guide, Striker Spring
215	Slide End Cap
216	Block, Striker
217	Spring, Block
300F-A	Magazine Assembly, 17 Rd, Black
300F-B	Magazine Assembly, 10 Rd, Black
301	Follower, 9mm, Orange
302F	Spring, Magazine
303	Catch, Magazine Floorplate
304	Floorplate, Magazine, Black
305F-A	Tube, 509F Magazine, 17 Rd
305F-B	Tube, 509F Magazine, 10 Rd

Number	Description
400-A	Fire Control Assembly, 509, NMS
400-B	Fire Control Assembly, 509, MS
401	Housing, Left
402	Housing, Right
403	Sear
404	Carrier, Sear
405	Cam, Disconnect
406	Spring, Disconnect
407	Spring, Sear
408	Spring, Carrier
409	Pin, Carrier
410	Pin, Carrier Spring
411***	Spring, Detent
412***	Bearing, Ball
413**	Clip, Retaining
414***	Overmold, Manual Safety

## 13.2 FN 509 SERIES MRD SLIDE ASSEMBLIES PARTS LIST

FN 509 STANDARD MRD MODELS (*Figure 77*)

FN 509 TACTICAL MODEL (*Figure 78*)

Number	Description
201	Slide, FN 509T, Gaurded
202	Barrel, 4.5», Threaded
203-A	Recoil Spring Assembly (Silver)
203-B	Recoil Spring Assembly (Yellow)
204-C*	Sight, Front, Tall, Night
204-D*	Sight, Front, Tall, No Dots
205-C*	Sight, Rear, Tall, Night
205-D*	Sight, Rear, Tall, No Dots
206	Extractor
207-B*	Pin, Extractor
208	Spring, Extractor

Number	Description
209	Striker
210	Spring, Striker Return
211	Striker Spring Stop
212	Pin, Striker Spring Stop
213	Spring, Striker
214	Guide, Striker Spring
215	Slide End Cap
216	Block, Striker
217	Spring, Block
218	Cap, Threaded Barrel
219	O-Ring, Thread Cap



Number	Description
501	MRD Plate, DP Pro
502	MRD Plate, RMR
503	MRD Plate, Docter
504	MRD Plate, C-More Sts
505	MRD Insert, DP Pro
506	MRD Insert, RMR
507	MRD Insert, Docter
508	MRD Cap, FN 509, Guarded

Number	Description
509	O-Ring, FN 509 MRD
510	Screw, Countersunk, .625
511	Screw, Countersunk, .530
512	Screw, Countersunk, .375
513	Screw, Counterbore, .313
514	Screw, Counterbore, .375
515	Screw, Countersunk, .313

(Figure 79)

### 13.3 FN 509 SERIES FRAME & MAGAZINE ASSEMBLY PARTS LIST

(Figure 80A-80B)

Number	Description
<b>FULL SIZE FRAME</b>	
111F-A	Backstrap, Small, Black
111F-B	Backstrap, Medium, Black
111F-C	Backstrap, Large, Black
300F	509 Magazine Assembly, 17 Rd, Black
300X-F	509 Magazine Assembly, 24 Rd, Black

Number	Description
<b>MIDSIZE FRAME</b>	
111M-A	Backstrap, Small, Black
111M-B	Backstrap, Medium, Black
111M-C	Backstrap, Large, Black
300M	509M Magazine Assembly, 15 Rd, Black
300F-B	509M Magazine Assembly, 17 Rd, Black
300X-M	509M Magazine Assembly, 24 Rd, Black

Number	Description
<b>COMPACT FRAME</b>	
111C-A	Backstrap, Small, Black
111C-B	Backstrap, Medium, Black
111C-C	Backstrap, Large, Black
300C-B	509C Magazine Assembly, 12 Rd Flat, Black
300C-A	509C Magazine Assembly, 12 Rd Pinky, Black
300M-B	509C Magazine Assembly, 15 Rd, Black
300F-C	509C Magazine Assembly, 17 Rd, Black
300X-C	509C Magazine Assembly, 24 Rd, Black

## 14. WARRANTY

**By subscribing via internet, the warranty period is extended one year for free. To benefit from this warranty extension, all you have to do is register at [www.fnguns.eu](http://www.fnguns.eu)**

Any regular F.N. weapon purchaser benefits, in accordance with the following conditions, from a free repair warranty (parts and labour) of that weapon if it appears to be defective due to lack of quality in the materials used or a manufacturing defect. Nevertheless, on BROWNING or its distribution network's initiative, instead of being repaired, the defective weapon can be replaced by a new identical or equivalent one.

The present warranty expires two years after delivery date of the product to its first purchaser.

The present warranty excludes all other intervention from F.N. or its distribution network. Notably, no compensation is due for loss of use.

Application of the warranty requires that, within the previously mentioned period of two (2) years:

- The weapon purchaser hands in or gets the weapon alleged to be defective delivered, to his own expenses and risk, within fifteen (15) days after appearance of the invoked defect, to a retailer or distributor from the F.N. network. The description in writing of the invoked defect(s) shall be accompanied by a call for warranty as well as the reply coupon annexed to the warranty card of the weapon and any other document or copy sufficiently establishing the place and date of first acquisition.

The warranty can not be applied if:

- it appears that the invoked defect can reasonably be attributed to normal wear of the weapon, to damage caused voluntarily, to negligence in its maintenance, conservation or utilization, or again its inappropriate utilization (for instance using inadequate or recharged ammunition).
- The weapon has been transformed or altered in any way.

Repair with or without part changing or replacement of the weapon within the scope of the present warranty takes place in a reasonable period of time and shall be carried out using the appropriate means at the workshop of a retailer or distributor from the F.N. network.

The repaired or replacement weapon is made available for the client who is given notice and can either collect it or require it to be sent to their home address, at their own risk and peril, and bearing the shipping costs themselves.

Interventions made under the present warranty do not extend its length nor do they modify its terms and conditions. Nevertheless, the repair itself is guaranteed one (1) year as of the date the repaired weapon has been made available again. Should the weapon be

replaced by a new one, the latter benefits from the present warranty integrally, as if it had been bought by the client the moment it has been handed over to them.

## 15. TECHNICAL SPECIFICATIONS

	<b>FN 509</b>	<b>FN 509 TACTICAL</b>	<b>FN 509 MIDSIZE</b>	<b>FN 509 MIDSIZE MRD</b>	<b>FN 509 COMPACT MRD</b>
<b>Caliber</b>	9mm Parabellum	9mm Parabellum	9mm Parabellum	9mm Parabellum	9mm Parabellum
<b>Length (in.)</b>	7,4	7,9	7,4	7,4	6,75
<b>Height (in.)</b>	5,56	5,75	5,2	5,3	5,2/ 4,8*
<b>Width (in.)</b>	1,35	1,35	1,35	1,35	1,35
<b>Sight Radius (in.)</b>	5,8	5,8	5,8	5,8	5,6
<b>Barrel Length (in.)</b>	4	4,5	4	4	3,7
<b>Twist Rate (in.)</b>	1:10 RH	1:10 RH	1:10 RH	1:10 RH	1:10 RH
<b>Weight w/ Empty Magazine (oz.)</b>	26,9	27,9	26,5	26,5	26,5
<b>Magazine Capacity</b>					
<b>Standard model</b>	17	24 & 17	15	15	12 & 15
<b>Optional</b>	10	10	10	10	10
<b>Trigger Pull (lbs.)</b>	5,5 - 7,5	5,5 - 7,5	5,5 - 7,5	5,5 - 7,5	5,5 - 7,5
					* Optional Flat Magazine

*All specifications subject to change without notice.*

Wichtige Bedienungsanweisungen für:

## HALBAUTOMATISCHE PISTOLEN FN 509®

Wenn Sie Fragen zu Ihrer neuen Schusswaffe, diesem Benutzerhandbuch oder anderen Browning-Produkten haben, wenden Sie sich bitte an :

Browning International S.A.  
Parc Industriel des Hauts-Sarts  
3<sup>ème</sup> Avenue, 25  
B-4040 Herstal Belgium  
Fax +32(0)4 240 52 12  
[www.browning.eu](http://www.browning.eu)

Nachstehend können Sie die Daten Ihrer neuen Schusswaffe eintragen.

Modell: .....

Seriennummer: .....

Verkäufer: .....

Kaufdatum: .....

Diese Bedienungsanleitung wurde ausschließlich für Pistolen der Serie FN 509 erstellt.

**WARNHINWEISE UND ANWEISUNGEN SIND FÜR JEDEN PISTOLENTYP UNTERSCHIEDLICH. WENN IHRE FN-PISTOLE NICHT DIE BEZEICHNUNG 509 TRÄGT ODER WENN DAS AUSSEHEN DER PISTOLE NICHT MIT DEN ABBILDUNGEN IN DIESEM BENUTZERHANDBUCH ÜBEREINSTIMMT, WENDEN SIE SICH AN IHREN HÄNDLER, EINEN BÜCHSENMACHER IN IHRER NÄHE ODER DIREKT AN FN, UM EINE SPEZIELL FÜR IHRE PISTOLE ERSTELLTE BEDIENUNGSANLEITUNG ANZUFORDERN.**

# INHALTSVERZEICHNIS

1.	Vorwort.....	74	11.3	Griffrücken abnehmen.....	95
2.	Grundlegende Sicherheitsregeln.....	75	11.3.1	Griffrücken montieren.....	96
3.	Munition.....	80	11.4	Magazin zerlegen.....	96
4.	Trockenschießen & Pufferpatronen.....	82	11.4.1	Magazin zusammenbauen.....	96
5.	Nomenklatur.....	82	11.5	FN-Optik-Montagesystem.....	97
6.	Laden und Entladen.....	84	11.6	Schalldämpfer und Mündungsbremsen anbringen und verwenden.....	98
6.1	Magazin laden.....	84	12.	Reinigen und Ölen.....	100
6.2	Pistole laden.....	85	12.1	Reinigen und Ölen vor dem Schießen.....	101
6.3	Entladen.....	86	12.2	Reinigen und Ölen nach dem Schießen.....	101
6.4	Magazin entladen.....	86	13.	Schema und Teileliste FN 509.....	103
7.	Schießen.....	87	13.1	FN 509 Standardmodell.....	103
7.1	Nachladen während des Schießens.....	87	13.2	FN 509 Serie teile der MRD-Schlitteneinheit.....	104
8.	Funktionsweise der FN 509.....	88	13.3	FN 509 Serie Teileliste der Rahmen- & Magazinbaugruppe.....	105
8.1	Schussabgabe.....	88	14.	Garantie.....	106
9.	Merkmale der FN 509.....	89	15.	Technische Spezifikationen.....	107
9.1	Passive Sicherheitssysteme.....	89			
9.2	Manuelle Sicherung.....	90			
9.3	Beidhändig bedienbarer Schlittenfang.....	91			
9.4	Magazinhalteknopf.....	91			
9.5	Ladestandanzeiger.....	91			
9.6	Magazin.....	92			
9.7	Montageschiene für Zubehör.....	92			
9.8	Gewindelauflauf.....	92			
9.9	Austauschbare Griffrücken.....	93			
9.10	FN-Optik-Montagesystem.....	93			
10.	Visierung ausrichten.....	91			
11.	Pistole zerlegen und zusammenbauen.....	94			
11.1	Feldmäßiges Zerlegen.....	94			
11.2	Zusammenbau nach feldmäßigem Zerlegen.....	95			

# 1. VORWORT

**BEWAHREN SIE DIESES HANDBUCH IMMER ZUSAMMEN MIT IHRER SCHUSSWAFFE AUF. GEBEN SIE ES MIT DER PISTOLE WEITER, WENN SIE DIESE VERKAUFEN ODER WENN SIE EINER ANDEREN PERSON GELIEHEN ODER ÜBERLASSEN WIRD.**

***HINWEIS! DER HERSTELLER UND/ODER SEINE LOKALEN VERTRAGSHÄNDLER ÜBERNEHMEN KEINE VERANTWORTUNG FÜR FUNKTIONSSTÖRUNGEN DES PRODUKTS ODER PERSONEN- ODER SACHSCHÄDEN, DIE GANZ ODER TEILWEISE AUF EINE KRIMINELLE, FAHRLÄSSIGE, UNSACHGEMÄSSE ODER UNVORSICHTIGE VERWENDUNG ODER HANDHABUNG DES PRODUKTS, DIE VERWENDUNG VON WIEDERGELADENER, HANDGELADENER ODER WIEDERAUFBEREITETER MUNITION, MISSBRAUCH ODER VERNACHLÄSSIGUNG DES PRODUKTS.***

**▲ WARNUNG!**

**ALLE SCHUSSWAFFEN SIND POTENZIELL TÖDLICH. LESEN SIE DIE GRUNDLEGENDEN SICHERHEITSREGELN SORGFÄLTIG DURCH UND MACHEN SIE SICH MIT IHNEN VERTRAUT, BEVOR SIE DIESE SCHUSSWAFFE VERWENDEN.**

Zusätzlich zu den grundlegenden Sicherheitsregeln enthält dieses Handbuch weitere Sicherheitsvorschriften, die sich auf das Laden, Entladen, Zerlegen, Zusammenbauen und den Gebrauch dieser Waffe beziehen.

**▲ WARNUNG!**

**LESEN SIE DAS GESAMTE HANDBUCH VOR DEM GEBRAUCH DIESER WAFFE SORGFÄLTIG DURCH.**

**STELLEN SIE SICHER, DASS ALLE PERSONEN, DIE DIESE WAFFE BENUTZEN ODER ZUGANG ZU IHR HABEN, DAS VORLIEGENDE HANDBUCH VOR DER BENUTZUNG ODER DEM ZUGANG ZUR WAFFE VOLLSTÄNDIG GELESEN UND VERSTANDEN HABEN.**

**▲ WARNUNG!**

**ES LIEGT IN IHRER VERANTWORTUNG, SICH MIT DEN BUNDES-, LANDES- UND KOMMUNALGESETZEN BEZÜGLICH DES VERKAUFS, TRANSPORTS, BESITZES UND DER VERWENDUNG VON SCHUSSWAFFEN IN IHRER REGION VERTRAUT ZU MACHEN UND DIESE EINZUHALTEN.**

**▲ WARNUNG!**

**“CHILDREN ARE ATTRACTED TO AND CAN OPERATE FI REARMS THAT CAN CAUSE SEVERE INJURIES OR DEATH. PREVENT CHILD ACCESS BY ALWAYS KEEPING GUNS LOCKED AWAY AND UNLOADED WHEN NOT IN USE. IF YOU KEEP A LOADED FI REARM WHERE A CHILD OBTAINS AND IMPROPERLY USES IT, YOU MAY FINED OR SENT TO PRISON“**

## 2. GRUNDLEGENDE SICHERHEITSREGELN

### **▲ WARNUNG!**

**LESEN SIE DIESES HANDBUCH VOLLSTÄNDIG DURCH, BEVOR SIE IHRE SCHUSSWAFFE GEBRAUCHEN.**

**WARNUNG: SCHUSSWAFFEN KÖNNEN GEFÄHRLICH SEIN UND BEI UNSACHGEMÄSSER HANDHABUNG ZU SCHWEREN VERLETZUNGEN, SACHSCHÄDEN ODER TOD FÜHREN.**

**SIE ALS BESITZER EINER SCHUSSWAFFE FÜR DIE SICHERHEIT VERANTWORTLICH SIND. ES GIBT KEINE ENTSCHULDIGUNG FÜR EINEN FAHRLÄSSIGEN ODER MISSBRÄUCLICHEN UMGANG MIT SCHUSSWAFFEN. BEHADELN SIE DIESE WAFFE UND ALLE ANDEREN SCHUSSWAFFEN JEDERZEIT MIT DEM BEWUSSTSEIN, DASS POTENZIELL GEFÄHRLICH SIND.**

- 1. RICHTEN SIE DIE MÜNDUNG IHRER SCHUSSWAFFE IMMER IN EINE SICHERE RICHTUNG, SELBST WENN SIE SICHER SIND, DASS SIE NICHT GELADEN IST.**

Richten Sie niemals eine Schusswaffe auf Ziele, die Sie nicht treffen wollen, selbst wenn Sie sicher sind, dass sie nicht geladen ist. Bleiben Sie wachsam und achten Sie auf alle Personen und Gegenstände, die sich im Schussbereich Ihrer Munition befinden.

- 2. VERLASSEN SIE SICH NIEMALS VOLLSTÄNDIG AUF DIE MECHANISCHEN SICHERHEITSSYSTEME IHRER SCHUSSWAFFE. WIE JEDER MECHANISMUS KANN AUCH EINE „SICHERUNG“ MANCHMAL VERSAGEN; SIE KANN BESCHÄDIGT ODER VERSEHENTLICH IN EINEN UNGESICHERTEN ZUSTAND VERSETZT WERDEN.**

Sicherheitssysteme sind kein Ersatz für einen vorsichtigen und korrekten Umgang mit der Schusswaffe. Behandeln Sie diese Waffe stets mit dem Respekt, der einer geladenen, schussbereiten Waffe gebührt.

Mechanische Sicherheitssysteme dienen dazu, Ihre Waffe in einen sichereren Zustand zu versetzen. Es kann aber nicht garantiert werden, dass die Waffe keinen Schuss abfeuert, selbst wenn die Sicherung aktiviert ist.

Sicherheitssysteme unterstützen lediglich die sichere Handhabung der Waffe. Sie sind keine Rechtfertigung dafür, die Mündung der Waffe in eine unsichere Richtung zu halten.

Es ist zwar ratsam, die mechanische Sicherung Ihrer Waffe regelmäßig auf ihre Funktionstüchtigkeit zu überprüfen, testen Sie sie jedoch niemals, wenn Ihre Waffe geladen ist oder in eine unsichere Richtung zeigt.

Siehe Anweisungen zur Bedienung der Sicherheitssysteme dieser Waffe in Abschnitt 9.

- 3. HALTEN SIE IHRE FINGER IMMER VOM ABZUG FERN, BIS SIE BEREIT SIND ZU SCHIESSEN.**

**4. ACHTEN SIE DARAUF, DASS ALLE SCHUSSWAFFEN WÄHREND DES TRANSPORTS UNGELADEN SIND, AUCH WENN SIE IN EINEM HOLSTER, EINER WAFFENTASCHE, EINEM FUTTERAL ODER EINEM ANDEREN BEHÄLTNIS AUFBEWAHRT WERDEN.**

Mitarbeiter von Strafverfolgungsbehörden, Militärangehörige und befugte Personen haben die Verfahren Ihrer Organisation oder die staatlichen und lokalen Gesetze und Richtlinien zum Tragen einer geladenen Schusswaffe zu befolgen.

**5. IDENTIFIZIEREN SIE IHR ZIEL EINDEUTIG UND VERGEWISSERN SIE SICH, DASS DIE SCHUTZVORRICHTUNGEN AKTIVIERT SIND.**

Identifizieren Sie Ihr Ziel und seine Umgebung eindeutig. Es ist wichtig, dass Sie die Reichweite Ihrer Munition kennen und wissen, wo das Geschoss einschlägt, wenn es das Ziel verfehlt oder durchschlägt. Besondere Vorsicht ist geboten, wenn unter Bedingungen geschossen wird, die die Identifizierung des Ziels oder des Kugelfangs erschweren, wie z.B. bei schlechten Lichtverhältnissen.

Schießen Sie niemals auf Wasser oder harte Oberflächen. Beim Schießen auf eine Wasseroberfläche oder auf Gestein oder andere harte Oberflächen erhöht sich die Wahrscheinlichkeit von Querschlägern oder Zersplitterung des Geschosses, was dazu führen kann, dass das Geschoss ein unbeabsichtigtes Ziel trifft.

**6. WENN SIE EINE SCHUSSWAFFE HANDHABEN ODER JEMANDEM AUSHÄNDIGEN, ÖFFNEN SIE IMMER SOFORT DEN VERSCHLUSS UND ÜBERPRÜFEN SIE DAS PATRONENLAGER UND DAS MAGAZIN DER WAFFE, UM SICHERZUSTELLEN, DASS DIE WAFFE VOLLSTÄNDIG ENTLADEN IST.**

Entladen Sie Ihre Schusswaffe vollständig wie in Abschnitt 6 beschrieben. Vergewissern Sie sich, dass die Waffe nicht versehentlich Munition enthält.

Achtung: Selbst nach dem Entfernen des Magazins kann sich noch eine Patrone im Patronenlager befinden. Halten Sie das Patronenlager immer leer und Ihre Finger vom Abzug fern, bis Sie schussbereit sind.

**7. BEWAHREN SIE IHRE SCHUSSWAFFE UND MUNITION VONEINANDER GETRENNT, UNTER VERSCHLUSS UND AUSSER REICHWEITE VON KINDERN AUF.**

Bewahren Sie alle Schusswaffen in sicheren, verschlossenen Kisten oder in einem Waffentresor auf und lagern Sie die Munition getrennt von Ihren Schusswaffen. Halten Sie Ihre Waffe stets ungeladen, wenn Sie nicht in Gebrauch ist. Ergreifen Sie umsichtige Schutzmaßnahmen, um zu verhindern, dass Ihre Schusswaffe in die Hände von Kindern, ungeübten, unerfahrenen oder unbefugten Personen gelangt. Befolgen Sie jederzeit die lokalen und Landesgesetze zum Besitz und zur Aufbewahrung von Schusswaffen.

**8. VERWENDEN SIE NUR MUNITION, DIE FÜR IHRE SCHUSSWAFFE GEEIGNET IST.**



Verwenden Sie nur fabrikgeladene, neue Munition, die nach SAAMI- oder CIP-Spezifikationen hergestellt wurde. Verwenden Sie nur Munition, die dem genauen Kaliber und Typ der entsprechenden Schusswaffe entspricht. Das Kaliber der FN 509 befindet sich auf der Rückseite des Laufs und ist durch das Auswurfenster sichtbar. Die Verwendung von wiedergeladener oder wiederaufbereiteter Munition erhöht die Wahrscheinlichkeit von Hülsenbrüchen oder anderen Mängeln an der Munition und kann zur Beschädigung der Schusswaffe sowie zu schweren Verletzungen des Benutzers und anderer Personen in seiner Nähe führen.

## **9. PFLEGEN SIE IHRE WAFFE ORDNUNGSGEMÄSS, FÜHREN SIE REGELMÄSSIGE WARTUNGSARBEITEN DURCH UND VERMEIDEN SIE UNBEFUGTE WARTUNGSARBEITEN.**

Bewahren Sie Ihre Waffe so auf und transportieren Sie sie so, dass sich kein Schmutz in den Funktionsteilen ansammelt. Reinigen und ölen Sie Ihre Waffe nach jedem Gebrauch gemäß den Anweisungen in diesem Handbuch, um Korrosionsschäden oder die Ansammlung von Schmutz zu vermeiden. Vergewissern Sie sich, dass der Lauf frei von Fremdkörpern ist. Das Abfeuern der Pistole mit Fremdkörpern im Lauf kann Ihre Waffe erheblich beschädigen und zu schweren Verletzungen des Benutzers oder anderer Personen führen.

### **⚠️ WARNUNG!**

**VERÄNDERN SIE UNTER KEINEN UMSTÄNDEN DEN ABZUG, DIE SICHERUNG ODER ANDERE TEILE DES ZÜNDMECHANISMUS DIESER ODER EINER ANDEREN SCHUSSWAFFE. DIE NICHTBEACHTUNG DIESER WARNUNG KANN ZU VERLETZUNGEN ODER ZUM TOD DES BENUTZERS ODER ANDERER PERSONEN FÜHREN.**

Ihre Schusswaffe ist ein mechanisches Gerät und unterliegt als solches dem Verschleiß und muss regelmäßig überprüft und gewartet werden. FN-Schusswaffen sollten nur von einem Fachmann oder einer zugelassenen Person gewartet werden. FN übernimmt keine Verantwortung für Verletzungen oder Schäden, die durch nicht autorisierte Wartungsarbeiten, Änderungen oder Modifikationen an FN-Schusswaffen entstehen.

## **10. TRAGEN SIE BEIM SCHIESSEN IMMER EINE SCHUTZBRILLE UND ENEN GEHÖRSCHUTZ.**

Ungeschützte, wiederholte Schussabgaben können zu Gehörschäden führen. Tragen Sie einen Gehörschutz (Gehörschutzstöpsel oder Kapselgehörschutz), um sich vor solchen Schäden zu schützen.

Tragen Sie eine Schießbrille, um Ihre Augen vor umherfliegenden Partikeln zu schützen. Achten Sie beim Schießen mit einer Pistole, einer Büchse oder einer Schrotflinte mit

Zielfernrohr auf den richtigen Abstand zwischen dem Zielfernrohr und Ihrem Auge (auch als Augenabstand bezeichnet). Wenden Sie keine ungewöhnlichen Schießmethoden an, die dazu führen könnten, dass der Schlitten oder der Verschluss einer Schusswaffe bei der Rückwärtsbewegung mit Ihren Augen, Ihrem Gesicht oder Ihren Händen in Berührung kommt. Halten Sie stets einen Sicherheitsabstand zwischen Mündung und Auswurffenster Ihrer Waffe und Personen in der Nähe ein, da Mündungsknall, Fremdkörper und herausgeschleuderte Hülsen schwere Verletzungen verursachen können.

Tragen Sie beim Zerlegen und Reinigen Ihrer Pistole immer einen geeigneten Augenschutz, um zu verhindern, dass Federn, federgespannte Teile, Lösungsmittel oder andere Mittel mit Ihren Augen in Berührung kommen.

## **11. LASSEN SIE SCHUSSWAFFEN NICHT FALLEN UND SCHIESSEN SIE NICHT AUS INSTABILEN POSITIONEN.**

Das Schießen aus instabilen Positionen ist gefährlich. Dabei erhöht sich die Gefahr, dass Waffen herunterfallen oder fallen gelassen werden. Beachten Sie stets die folgenden Regeln: Vergewissern Sie sich stets, dass Ihre Waffe ungeladen ist, wenn Sie Hindernisse erklimmen oder überwinden, und stellen Sie sicher, dass Sie beim Abfeuern der Pistole auf einem sicheren und stabilen Untergrund stehen. Das Fallenlassen einer Pistole aus einer erhöhten Position steigert das Risiko einer Beschädigung oder unbeabsichtigten Entladung.



**DAS FALLENLASSEN ODER ERSCHÜTTERN EINER GELADENEN WAFFE KANN DAZU FÜHREN, DASS SICH EIN SCHUSS LÖST.**

**SEIEN SIE BEIM SCHIESSEN ODER BEIM TRAGEN VON SCHUSSWAFFEN ÄUSSERST VORSICHTIG, DAMIT DIESE NICHT HERUNTERFALLEN.**

## **12. ACHTEN SIE AUF ANZEICHEN VON MUNITIONSFEHLFUNKTIONEN.**

Wenn eine Patrone einen anderen Klang oder einen leichteren Rückstoß als normal hat, laden Sie keine weitere Patrone in das Patronenlager. Wenn sich ein Schuss nicht löst, halten Sie die Mündung mindestens 30 Sekunden lang in eine sichere Richtung. Drehen Sie das Auswurffenster immer von sich weg, öffnen Sie vorsichtig den Verschluss und entnehmen Sie die Patrone aus dem Patronenlager.

Wenn das Zündhütchen angeschlagen ist, entsorgen Sie die defekte Patrone so, dass sie keinen Schaden anrichten kann. Wenn das Zündhütchen nicht angeschlagen ist, sollte die Waffe von einem qualifizierten Büchsenmacher geprüft und die Ursache der Fehlfunktion vor der weiteren Verwendung behoben werden. Überprüfen Sie den Lauf gemäß den Anweisungen in Abschnitt 6.3.

Vorsicht vor Hindernissen im Lauf: Zerlegen Sie die Pistole gemäß den Anweisungen in Abschnitt 11.1 und untersuchen Sie den Lauf vor dem Schießen auf das Vorhandensein von Hindernissen.

Prüfen Sie den Lauf niemals, wenn die Waffe geladen ist oder bevor sie feldmäßig zerlegt wurde. Schlamm, Schnee und zahlreiche andere Fremdkörper können sich versehentlich in der Laufseele festsetzen. Wenn Sie einen Fremdkörper sehen, egal wie klein er ist, reinigen Sie die Laufseele mit einem Putzstock und Patch, wie in Abschnitt 12.1 dieses Handbuchs beschrieben. Schon ein kleines Hindernis kann einen gefährlich hohen Druck erzeugen, der Ihre Waffe beschädigen und zu schweren Verletzungen oder zum Tod des Benutzers oder anderer Personen führen kann.

### **13. WENN SIE EINE SCHUSSWAFFE ABFEUERN, STELLEN SIE SICHER, DASS DER RAUM AUSREICHEND BELÜFTET IST.**

Beim Abfeuern von Schusswaffen in schlecht belüfteten Räumen, beim Reinigen von Schusswaffen oder beim Umgang mit Munition kann es zum Kontakt mit Blei oder anderen giftigen Chemikalien kommen. Blei ist ein Stoff, der bekanntermaßen Geburtsfehler, Schädigung der Fortpflanzungsfähigkeit und andere schwere Verletzungen verursachen kann. Waschen Sie sich gründlich die Hände, nachdem Sie mit Munition in Berührung gekommen sind oder eine Schusswaffe gereinigt haben.

### **14. SEIEN SIE VORSICHTIG UND SCHÜTZEN SIE SICH VOR UNSICHEREM UMGANG MIT WAFFEN IN IHRER UMGEBUNG UND DURCH ANDERE.**

Seien Sie nicht zurückhaltend, wenn es um die Sicherheit im Umgang mit Waffen geht. Wenn Sie beobachten, dass andere Schützen gegen eine dieser Sicherheitsmaßnahmen verstoßen, schlagen Sie höflich eine sicherere Handhabung vor.

### **15. VERGEWISSERN SIE SICH VOR DER REINIGUNG, DASS IHRE WAFFE ENTLADEN IST.**

Da sich so viele Unfälle beim Reinigen von Schusswaffen ereignen, sollte besonders darauf geachtet werden, dass die Waffe entladen ist, bevor sie zerlegt, gereinigt und wieder zusammgebaut wird. Halten Sie Munition und andere brennbare oder gefährliche Gegenstände von der Reinigungsstelle fern. Testen Sie niemals die mechanische Funktion einer Schusswaffe mit scharfer Munition.

### **16. TRINKEN SIE NIEMALS ALKOHOLISCHE GETRÄNKE UND NEHMEN SIE VOR ODER WÄHREND DES SCHIESSENS KEINE MEDIKAMENTE ODER DROGEN EIN, DIE DAS URTEILSVERMÖGEN ODER DIE REFLEXE BEEINTRÄCHTIGEN.**

Ihr Sehvermögen, Ihre motorischen Fähigkeiten und Ihr Urteilsvermögen könnten in gefährlicher Weise beeinträchtigt sein, so dass der Umgang mit der Waffe für Sie und andere unsicher wird.

## **17. LESEN UND BEACHTEN SIE ALLE WARNHINWEISE IN DIESER BEDIENUNGSANLEITUNG, AUF DEN MUNITIONSSCHACHTELN UND IM ZUSAMMENHANG MIT ALLEN ZUBEHÖRTEILEN, DIE SIE AN IHRER WAFFE MONTIEREN.**

Es liegt in Ihrer Verantwortung, sich die aktuellen Informationen über den sicheren Umgang mit Ihrer FN-Schusswaffe zu beschaffen. FN übernimmt keine Haftung für Vorfälle, die durch die Verwendung von unsicherem oder ungeeignetem Pistolenzubehör oder Munitionskombinationen entstehen.

***HINWEIS: FN BEHÄLT SICH DAS RECHT VOR, DEN SERVICE FÜR SCHUSSWAFFEN ZU VERWEIGERN, DIE DURCH ENTFERNEN VON METALL AM LAUF ODER SCHLITTEN, ÄNDERUNGEN AM ZÜNDMECHANISMUS UND/ODER AN ANDEREN TEILEN VERÄNDERT WURDEN, UND WIRD IN EINEM SOLCHEN FALL IMMER EMPFEHLEN, DIE SCHUSSWAFFE WIEDER IN IHREN URSPRÜNGLICHEN ZUSTAND ZU VERSETZEN.***

***DIE FÜR EINE SOLCHE WIEDERHERSTELLUNG ERFORDERLICHEN TEILE UND ARBEITEN GEHEN ZU LASTEN DES EIGENTÜMERS DER SCHUSSWAFFE.***

***HINWEIS: DIESE PISTOLE SOLLTE VOR DEM ERSTEN GEBRAUCH GEREINIGT WERDEN. BEFOLGEN SIE DAZU DIE ANWEISUNGEN ZUR ERSTEN REINIGUNG IN ABSCHNITT 12.1 DIESES HANDBUCHS.***

Die verschiedenen Metallteile Ihrer Pistole wurden werksseitig mit Korrosionsschutzmitteln und Schmierstoffen beschichtet, um die Pistole während des Transports und der Lagerung zu schützen. Entfernen Sie vor dem Gebrauch Ihrer Pistole sämtliche Konservierungsmittel von der Innenseite des Laufs, des Schlittens und der Verschluss-/Kammerbereiche mit einem Qualitätswaffenöl, wie in Abschnitt 12.1 beschrieben. Wenn Ihre Pistole gelagert werden soll, können die Konservierungsmittel auf der Pistole verbleiben und die Pistole in ihrer Originalverpackung aufbewahrt werden.

Feuern Sie die Pistole nach dem Kauf niemals ab, ohne sie vor dem Gebrauch zu reinigen und zu ölen. Achten Sie insbesondere darauf, dass alle Fremdkörper aus der Laufseele entfernt werden, um einen unsicheren Zustand zu vermeiden.

## **3. MUNITION**

**HINWEIS ZU MUNITION:** FN lehnt ausdrücklich jede Haftung für Schäden oder Verletzungen ab, die durch die Verwendung von fehlerhafter, nicht standardisierter, wiederaufbereiteter, handgeladener oder wiedergeladener Munition oder von Patronen entstehen, die dem Kaliber der Waffe nicht entsprechen.

Die Verwendung falscher Munition, Schießen mit verstopftem Lauf oder Überladung mit Treibladungsmitteln können schwere Schäden, Verletzungen oder Tod zur Folge haben.

Die Verwendung von ungeeigneter Munition, wie oben aufgeführt, führt zum Erlöschen der Herstellergarantie. Verwenden Sie nur im Fachhandel erhältliche fabrikgeladene Munition, die entsprechend den Standards der SAAMI (Sporting Arms and Ammunition Manufacturers' Institute) oder CIP (Permanent International Commission for the Proof of Small Arms (Ständige Internationale Kommission für den Nachweis von Handfeuerwaffen) hergestellt wird. Vergewissern Sie sich, dass Sie Munition verwenden, die dem genauen Kaliber der Waffe mit passender Ladung entspricht und dass die Munition sauber, trocken und in gutem Zustand ist. Das Kaliber Ihrer FN-Pistole ist auf dem Teil des Laufs eingraviert, der durch das Auswurffenster sichtbar ist.

**▲ WARNUNG!**

**DIE FN 509 IST DARAUFGEGEGT, SICHER UND ZUVERLÄSSIG MIT +P MUNITION ZU FUNKTIONIEREN.**

**DIE ALS +P+ VERKAUFTE MUNITION ENTSPRICHT NICHT DEN SAAMI ODER CIP-RICHTLINIEN UND KANN EINEN ÜBER DEN INDUSTRIESTANDARDS LIEGENDEN KAMMERDRUCK ERZEUGEN. VERWENDEN SIE KEINE +P+ MUNITION IN DER FN 509, DA DIES ZU SCHWEREN VERLETZUNGEN ODER ZUM TOD FÜHREN KANN. VERWENDEN SIE KEINE MUNITION, DIE SPEZIELL FÜR DIE VERWENDUNG IN MASCHINENPISTOLEN BESTIMMT IST, DA DER KAMMERDRUCK DEN DRUCK DER PRÜFLADUNGEN ERREICHEN ODER ÜBERSCHREITEN KANN.**

**▲ WARNUNG!**

**PRÜFEN SIE JEDE PATRONE SORGFÄLTIG, BEVOR SIE SIE**

**IN DAS MAGAZIN LADEN. VERGEWISSERN SIE SICH, DASS DIE PATRONENHÜLSE NICHT GESPALTEN ODER VERFORMT IST UND DASS DIE PATRONEN KEINE DELLEN ODER SONSTIGEN DEFEKTE AUFWEISEN.**

Die besten Ergebnisse erzielen Sie, wenn Sie fabrikneue Munition von einem namhaften Hersteller verwenden. Der Zustand von Zündhütchen, Pulver, Patronenhülsen und Geschossen kann sich mit der Zeit verschlechtern und Schäden an der Waffe oder Verletzungen des Schützen oder anderer Personen verursachen.

**▲ WARNUNG!**

**BLEIGESCHOSSE NEIGEN DAZU, DEN LAUF ZU VERSCHMUTZEN, WODURCH DER DRUCK BEIM SCHIESSEN DRASTISCH ERHÖHT WERDEN KANN, WENN EIN HÄRTERES GESCHOSS IN EINEM VERBLEITEN LAUF ABGEFEUERT WIRD. ACHTEN SIE DARAUFG, DASS SIE NACH JEDEM GEBRAUCH ALLE BLEIRÜCKSTÄNDE AUS DEM PATRONENLAGER UND AUS DEM LAUF ENTFERNEN. FEuern SIE KEINE MANTELGESCHOSSE ODER MONOLITHISCHEN GESCHOSSE DURCH LÄUFE AB, DIE ZUVOR BLEIGESCHOSSE VERSCHOSSEN HABEN,**

**OHNE VORHER SÄMTLICHE BLEIRÜCKSTÄNDE GRÜNDLICH ENTFERNT ZU HABEN.  
VORSICHT: BEWAHREN SIE PATRONEN NACH KALIBERN SORTIERT IN SEPARATEN UND  
GUT GEKENNZEICHNETEN BEHÄLTNISSEN AUF.  
BEWAHREN SIE PATRONEN VERSCHIEDENER KALIBER NIEMALS IN EINEM GEMEINSAMEN  
BEHÄLTNIS ODER IN IHREN TASCHEN AUF.**

FN hat große Anstrengungen unternommen, um die Kompatibilität der FN 509 mit einer möglichst breiten Palette von Munition zu gewährleisten. Aufgrund der großen und ständig wachsenden Anzahl und Arten verfügbarer Munition wird jedoch empfohlen, dass Sie Ihre Pistole mit jeder Munition testen, die Sie verwenden wollen, um eine zuverlässige Funktion zu gewährleisten.

## **4. TROCKENSCHIESSEN & PUFFERPATRONEN**

Unter Trockenschießen versteht man das Abfeuern einer ungeladenen Schusswaffe. Gelegentliches Trockenschießen Ihrer FN 509 und zur Demontage ist vertretbar.

Regelmäßiges Trockenschießen Ihrer FN 509 Pistole zu Übungs- oder Trainingszwecken kann zu einer Beschädigung des Schlagbolzens führen. Für Schützen, die das Schießen ohne scharfe Munition üben möchten, sind Pufferpatronen (inerte Patronenlagereinsätze, die es ermöglichen, eine Waffe trocken abzufeuern, ohne den Schlagbolzen zu beschädigen), auch „Snap Caps“ genannt, im Handel erhältlich.

**VORSICHT:** Richten Sie die Mündung Ihrer Schusswaffe stets in eine sichere Richtung, auch wenn Sie sicher sind, dass sie nicht geladen ist.

**VORSICHT:** Bewahren Sie inerte Munition getrennt von geladener Munition auf, um ein unbeabsichtigtes Abfeuern der Pistole zu vermeiden. Die Missachtung dieser Warnung kann zu schweren Verletzungen oder zum Tod führen.

**VORSICHT:** „Pufferpatronen“ mit leeren Zündhütchen eignen sich für Lade-/Entladeübungen und einige Trainingsaktivitäten, schützen aber den Schlagbolzen beim Trockenschießen nicht.

## **5. NOMENKLATUR**

In der gängigen Waffenterminologie werden die Position und die Funktion der Schusswaffenteile in der Reihenfolge beschrieben, wie sie bei horizontal gehaltener Schusswaffe und bei normaler Schussabgabe vorkommen, d.h. die Mündung des Laufs ist nach vorne gerichtet, der Pistolengriff zeigt nach hinten, der Abzug befindet sich unten, die Visiereinrichtungen sind oben. Die allgemeinen Teilebezeichnungen finden Sie in den **Abb. 1 und 2**.

Die Abbildungen in diesem Handbuch stellen die Pistole der Serie FN 509 dar. Einige Varianten werden möglicherweise nicht dargestellt.

**BEVOR SIE IHRE PISTOLE HANDHABEN, LAGERN ODER TRANSPORTIEREN, STELLEN SIE SICHER, DASS DIESE VOLLSTÄNDIG ENTLADEN IST. GEHEN SIE DABEI WIE FOLGT VOR.**

**▲ WARNUNG!**

**RICHTEN SIE DIE MÜNDUNG IHRER SCHUSSWAFFE IMMER IN EINE SICHERE RICHTUNG. HALTEN SIE IHRE FINGER IMMER VOM ABZUG FERN, BIS SIE BEREIT SIND ZU SCHIESSEN. DIE NICHTBEACHTUNG DIESER WARNUNGEN KANN ZU SCHWEREN VERLETZUNGEN ODER ZUM TOD FÜHREN.**

1. Drücken Sie den Magazinhalteknopf nach unten, um das Magazin auszuwerfen. Wenn sich das Magazin nicht aus dem Magazinschacht auswerfen lässt, halten Sie den Magazinhalteknopf gedrückt und ziehen Sie dabei vorsichtig am Magazinboden (*Abb. 3*).
2. Wenn der Schlitten geschlossen ist, ziehen Sie den Schlitten nach hinten und werfen Sie die Patrone aus dem Patronenlager aus, falls eine Patrone geladen war. Verriegeln Sie den Schlitten in der hinteren Position, indem Sie den Schlittenfanghebel nach oben drücken und den Schlitten gegen den Schlittenfanghebel stoßen lassen, so dass er in der hinteren Position gehalten wird (*Abb. 4*).
3. Überprüfen Sie das Patronenlager und den Magazinschacht, um sicherzustellen, dass keine Patrone mehr vorhanden ist. Denken Sie daran, dass sich auch dann noch eine Patrone im Patronenlager befinden kann, wenn das Magazin entfernt wurde (*Abb. 5*).
4. Lösen Sie den Schlitten, indem Sie den Schlittenfanghebel nach unten drücken oder den Schlitten nach hinten ziehen, um den Schlittenfang zu lösen, und lassen Sie den Schlitten kontrolliert nach vorne gleiten (*Abb. 6*).
5. Vergewissern Sie sich, dass das Magazin leer ist. Wenn das Magazin nicht leer ist, entladen Sie es wie in Abschnitt 6.4 beschrieben. Entladen Sie alle Reservemagazine.

**▲ ACHTUNG**

**VORSICHT: ES WIRD EMPFOHLEN, DIE PISTOLE MIT LEEREM PATRONENLAGER ZU TRAGEN. AUS SICHERHEITSGRÜNDEN SOLLTE ERST EINE PATRONE IN DAS PATRONENLAGER GELADEN WERDEN, WENN EINE SCHUSSABGABE UNMITTELBAR BEVORSTEHT.**

**SOBALD EINE PATRONE IN DAS PATRONENLAGER GELADEN WURDE, IST GRÖSSTE VORSICHT GEBOTEN, UM JEDLICHE BERÜHRUNG DES ABZUGS ZU VERMEIDEN.**

**WENN DIE PISTOLE MIT EINER MANUELLEN SICHERUNG AUSGESTATTET IST, SOLLTE DIE SICHERUNG BEIM EINFÜHREN EINER PATRONE INS PATRONENLAGER AKTIVIERT WERDEN UND BIS ZUR SCHUSSBEREITSCHAFT AKTIVIERT BLEIBEN.**

**DIE NICHTBEACHTUNG DIESER WARNUNGEN KANN ZU SCHWEREN VERLETZUNGEN**

**ODER ZUM TOD FÜHREN.**

## **6. LADEN UND ENTLADEN**

### **⚠️ WARNUNG!**

**LADEN SIE DAS PATRONENLAGER ERST UNMITTELBAR VOR DEM GEBRAUCH DER PISTOLE.**

**SOBALD SICH EINE SCHARFE PATRONE IM PATRONENLAGER BEFINDET, KANN ES ZUR SCHUSSABGABE KOMMEN, AUCH WENN DAS MAGAZIN LEER IST ODER HERAUSGENOMMEN WURDE.**

**WENN SIE IHRE PISTOLE LADEN, HALTEN SIE DIE MÜNDUNG IMMER IN EINE SICHERE RICHTUNG UND HALTEN SIE IHRE FINGER VOM ABZUG FERN. DIE NICHTBEACHTUNG DIESER WARNUNGEN KANN ZU SCHWEREN VERLETZUNGEN ODER ZUM TOD FÜHREN.**

**HALTEN SIE IHRE FINGER BEIM LÖSEN DES SCHLITTENS IM SICHEREN ABSTAND ZUM AUSWURFFENSTER, DAMIT SIE BEIM SCHLIESSEN DES SCHLITTENS NICHT EINGEKLEMMT WERDEN. DIE MISSACHTUNG DIESER WARNUNG KANN ZU SCHWEREN VERLETZUNGEN FÜHREN.**

### **6.1. MAGAZIN LADEN**

#### **⚠️ WARNUNG!**

**SETZEN SIE DAS MAGAZIN IN DIE PISTOLE EIN UND LADEN SIE ERST DANN EINE PATRONE IN DAS PATRONENLAGER, WENN SIE SCHUSSBEREIT SIND. WENN DIE PISTOLE MIT EINER MANUELLEN SICHERUNG AUSGESTATTET IST, SOLLTE DIE SICHERUNG AKTIVIERT BLEIBEN, BIS SIE SCHUSSBEREIT SIND.**

#### **⚠️ WARNUNG!**

**VERWENDEN SIE NUR MUNITION, DIE DEM KALIBER UND DER LADUNG DER ZU VERWENDENDEN WAFFE ENTSPRICHT UND SAUBER, TROCKEN UND IN GUTEM ZUSTAND IST. DAS KALIBER IHRER FN-PISTOLE IST AUF DEM TEIL DES LAUFS EINGRAVIERT, DER DURCH DAS AUSWURFFENSTER SICHTBAR IST.**

Wenn sich das zu ladende Magazin noch in der Pistole befindet, drücken Sie den Magazinhalteknopf nach unten und nehmen Sie das Magazin aus der Pistole.

Halten Sie das Magazin mit einer Hand. Legen Sie mit der anderen Hand eine Patrone auf den Zubringer oder auf die Patronenhülse der zuvor geladenen Patrone im Magazin vor die Zuführlippen oben am Magazin. Drücken Sie die Patronen nach unten in den



Magazinkörper und schieben Sie sie unter die Zuführlippen, bis sie vollständig im Magazinkörper sitzt.

Wiederholen Sie diesen Vorgang, bis das Magazin vollständig geladen ist. Anhand der Löcher hinten am Magazinkörper können Sie die Anzahl der im Magazin befindlichen Patronen abschätzen (*Abb. 7*).

### **▲ ACHTUNG**

**VORSICHT: VERSUCHEN SIE NICHT, MEHR PATRONEN IN DAS MAGAZIN ZU DRÜCKEN ALS DIE FÜR DAS BETREFFENDE MAGAZIN VORGESEHENE MAXIMALE ANZAHL.**

**DER VERSUCH, DAS MAGAZIN ZU ÜBERLADEN, KANN ZUR BESCHÄDIGUNG UND FEHLFUNKTION DER PISTOLE FÜHREN.**

## **6.2. PISTOLE LADEN**

### **▲ WARNUNG!**

**WENN SIE IHRE PISTOLE LADEN, HALTEN SIE DIE MÜNDUNG IMMER IN EINE SICHERE RICHTUNG UND HALTEN SIE IHRE FINGER VOM ABZUG FERN. SCHLIESSEN SIE IMMER DEN SCHLITTEN, BEVOR SIE EIN GELADENES MAGAZIN EINSETZEN, WENN SIE NICHT SOFORT EINE PATRONE IN DAS PATRONENLAGER LADEN WOLLEN. DIE NICHTBEACHTUNG DIESER WARNUNG KANN ZU SCHWEREN VERLETZUNGEN ODER ZUM TOD FÜHREN.**

1. Vergewissern Sie sich vor dem Laden, dass das Patronenlager der Pistole leer ist und sich kein Magazin in der Pistole befindet. Schließen Sie den Schlitten, wenn Sie nicht sofort eine Patrone in das Patronenlager laden wollen (*Abb. 8*).
2. Setzen Sie das geladene Magazin in die Pistole ein und vergewissern Sie sich, dass das Magazin vollständig hineingedrückt ist und vom Magazinhalter gehalten wird (*Abb. 9*).
3. Halten Sie die Pistole mit der Mündung in eine sichere Richtung und mit den Fingern vom Abzug entfernt in der Schusshand. Ziehen Sie den Schlitten mit der anderen Hand ganz nach hinten und lassen Sie ihn los, so dass er unter der Kraft der Schließfeder nach vorne schnell (Abb. 10-11). Sie können auch den Schlittenfanghebel nach unten drücken, um den Schlitten nach vorne schnellen zu lassen und eine Patrone in das Patronenlager zu laden, wenn der Schlitten in der hinteren Position verriegelt ist. Durch diese Bewegung wird der Zündmechanismus zurückgesetzt und die erste Patrone aus dem Magazin in das Patronenlager geladen. Lassen Sie den Schlitten unter der Kraft der Schließfeder nach vorne schnellen. Nicht nach vorne schieben.

### **▲ WARNUNG!**

**DIE PISTOLE IST NUN SCHUSSBEREIT. RICHTEN SIE DIE MÜNDUNG IMMER IN EINE**

**SICHERE RICHTUNG UND HALTEN SIE IHRE FINGER VOM ABZUG FERN, BIS SIE BEREIT SIND ZU SCHIESSEN. DIE NICHTBEACHTUNG DIESER WARNUNG KANN ZU SCHWEREN VERLETZUNGEN ODER ZUM TOD FÜHREN.**

### **6.3. ENTLADEN**

**▲ WARNUNG!**

**HALTEN SIE BEIM ENTLADEN DER PISTOLE DIE MÜNDUNG IMMER IN EINE SICHERE RICHTUNG UND HALTEN SIE IHRE FINGER VOM ABZUG FERN. WENN IHRE PISTOLE MIT EINER MANUELLEN SICHERUNG AUSGESTATTET IST, AKTIVIEREN SIE DIESE.**

**BEIM ENTLADEN IST ES ÄUSSERST WICHTIG, DAS MAGAZIN AUS DER PISTOLE ZU ENTFERNEN, DAMIT BEIM SCHLIESSEN DES SCHLITTENS KEINE PATRONE IN DAS PATRONENLAGER GELADEN WIRD. DIE NICHTBEACHTUNG DIESER WARNUNG KANN ZU SCHWEREN VERLETZUNGEN ODER ZUM TOD FÜHREN.**

1. Drücken Sie den Magazinhalteknopf und entfernen Sie das Magazin. Wenn sich das Magazin nicht aus der Pistole auswerfen lässt, ziehen Sie am Magazinboden und drücken Sie dabei den Magazinhalteknopf (**Abb. 12**).
2. Wenn der Schlitten geschlossen ist, ziehen Sie den Schlitten zurück und werfen Sie die Patrone aus dem Patronenlager aus. Verriegeln Sie den Schlitten in der hinteren Position, indem Sie den Schlittenfanghebel nach oben drücken und den Schlitten gegen den Schlittenfanghebel stoßen lassen, so dass er in der hinteren Position gehalten wird (**Abb. 13**).
3. Überprüfen Sie das Patronenlager und den Magazinschacht, um sicherzustellen, dass keine Patrone mehr vorhanden ist. Denken Sie daran, dass sich auch dann noch eine Patrone im Patronenlager befinden kann, wenn das Magazin entfernt wurde (**Abb. 14**).
4. Lassen Sie den Schlitten in der geöffneten Position, bis die Pistole geladen wird, oder wenn Sie die Pistole zur Seite legen. Zum Lösen des Schlittens ziehen Sie den Schlitten nach hinten, um den Schlittenfang zu deaktivieren oder drücken Sie den Schlittenfanghebel nach unten, um den Schlitten nach vorne gleiten zu lassen (**Abb. 15-16**).
5. Entladen Sie das Magazin wie in Abschnitt 6.4 beschrieben.

### **6.4. MAGAZIN ENTLADEN**

1. Drücken Sie den Magazinhalteknopf nach unten und nehmen Sie das Magazin heraus (**Abb. 17**).
2. Entladen Sie die Pistole und bringen Sie sie in einen sicheren Zustand, wie in Abschnitt 6.3 beschrieben.

3. Nehmen Sie die oberste Patrone aus dem Magazin, indem Sie den Rand der Patrone nach vorne drücken und die Patrone unter den Zuführlippen herausschieben. Wenn die Patrone entnommen wird, rücken die übrigen Patronen im Magazin nach. Entnehmen Sie die Patronen auf diese Weise, bis das Magazin leer ist. Wiederholen Sie diesen Vorgang für alle Magazine, die geleert werden sollen (*Abb. 18*).

## 7. SCHIESSEN

### **⚠️ WARNUNG!**

**BEIM SCHIESSEN BEWEGT SICH DER SCHLITTEN NACH HINTEN ÜBER DIE RÜCKSEITE DES RAHMENS HINAUS.**

**UM ZU VERHINDERN, DASS DER SCHLITTEN BEIM SCHIESSEN VERLETZUNGEN VERURSACHT, HALTEN SIE DIE PISTOLE VON DEN AUGEN UND VOM GESICHT FERN. HALTEN SIE IHRE HAND IN EINER POSITION, IN DER SIE NICHT VOM SCHLITTEN GETROFFEN WERDEN KANN.**

**DIE MISSACHTUNG DIESER WARNUNG KANN ZU SCHWEREN VERLETZUNGEN FÜHREN.**

1. Laden Sie eine Patrone in das Patronenlager wie in Abschnitt 6.2 beschrieben.
2. Sobald eine Patrone geladen ist, deaktivieren Sie die manuelle Sicherung, wenn Ihre Pistole mit einer solchen ausgestattet ist. Nehmen Sie Ihr Ziel ins Visier und drücken Sie den Abzug, um die Pistole abzufeuern (*Abb. 19*).
3. Nach dem Abfeuern einer Patrone bewegt sich der Schlitten nach hinten, wirft die leere Patronenhülse aus und kehrt nach vorne zurück, um den Zündmechanismus zurückzusetzen und eine Patrone aus dem Magazin in das Patronenlager zu laden. Sie können so lange weiter schießen, bis das Magazin leer ist, indem Sie jeweils erneut den Abzug betätigen. Nachdem die letzte Patrone aus dem Magazin abgefeuert wurde, rastet der Schlittenfang automatisch ein und hält den Schlitten in der offenen (rückwärtigen) Position (*Abb. 20*).

### 7.1. NACHLADEN WÄHREND DES SCHIESSENS

#### **⚠️ WARNUNG!**

**LADEN SIE ERST EINE PATRONE IN DAS PATRONENLAGER, WENN SIE SIE BEREIT SIND ZU SCHIESSEN.**

**RICHTEN SIE DIE MÜNDUNG IMMER IN EINE SICHERE RICHTUNG. HALTEN SIE IHRE FINGER BEIM LÖSEN DES SCHLITTENS IM SICHEREN ABSTAND VOM PATRONENLAGER,**

## **DAMIT SIE BEIM SCHLIESSEN DES SCHLITTENS NICHT EINGEKLEMMT WERDEN. DIE NICHTBEACHTUNG DIESER WARNUNGEN KANN ZU SCHWEREN VERLETZUNGEN ODER ZUM TOD FÜHREN.**

Nach dem Abfeuern der letzten Patrone bei eingesetztem Magazin bleibt der Schlitten in der offenen Position. Steht eine Schussabgabe unmittelbar bevor, kann das leere Magazin wie folgt schnell durch ein geladenes Magazin ersetzt werden:

1. Drücken Sie den Magazinhaltknopf nach unten, um das leere Magazin auszuwerfen (*Abb. 21*).
2. Schieben Sie ein geladenes Magazin vollständig in den Magazinschacht, bis es einrastet (*Abb. 22*).
3. Lösen Sie den Schlitten, indem Sie ihn nach hinten ziehen, um den Schlittenfang zu entriegeln, sodass der Schlitten nach vorne schnellen und eine Patrone laden kann. Sie können auch den Schlittenfanghebel nach unten drücken, um den Schlitten nach vorne schnellen zu lassen und eine Patrone in das Patronenlager zu laden. Wenn der Schlitten schließt, ist die Pistole geladen und schussbereit. Sie können jetzt weiter schießen. (*Abb. 23-24*).

Wenn keine Schussabgabe mehr unmittelbar bevorsteht und Sie mit dem Schießen fertig sind, nehmen Sie das Magazin heraus und ziehen Sie den Schlitten nach hinten, um die geladene Patrone auszuwerfen. Überprüfen Sie den Magazinschacht und das Patronenlager, um sicherzustellen, dass keine Munition in der Pistole verbleibt, und lassen Sie den Schlitten in die vordere Position zurückkehren.

## **8. FUNKTIONSWEISE DER 509**

Die Pistole FN 509 ist eine halbautomatische Pistole mit verriegeltem Verschluss. Bei geladenem Patronenlager und Magazin gibt die Pistole bei jeder Betätigung des Abzugs einen Schuss ab, bis das Magazin und das Patronenlager leer sind. Der Schlitten bleibt nach dem Abfeuern der letzten Patrone in der hinteren Position verriegelt.

### **8.1. SCHUSSABGABE**

Wenn der Abzug betätigt wird, werden die Schlagbolzensicherung und die Abzugssicherung getrennt und der Schlagbolzen wird freigegeben, um sich nach vorne zu bewegen und auf das Zündhütchen der geladenen Patrone zu schlagen, wodurch die Pistole abgefeuert wird. Die beim Abfeuern der Patrone erzeugte Energie bewegt den Schlitten und den Lauf nach hinten, der Lauf wird nach einer kurzen Strecke vom Schlitten entriegelt und gestoppt. Während der Schlitten aufgrund der Massenträgheit weiter nach hinten gleitet, wird die

Schließfeder komprimiert und die Hülse der abgefeuerten Patrone wird ausgeworfen. Wenn die Kante des Schlittens bei seiner Rückwärtsbewegung die Rückseite des Magazins passiert, werden die Patronen im Magazin unter Federspannung angehoben, bis die oberste Patrone mit den Zuführlippen des Magazins in Berührung kommt. Die Schließfeder drückt den Schlitten wieder nach vorne, wobei die oberste Patrone aus dem Magazin gezogen und in das Patronenlager der Pistole geschoben wird. Wenn Sie den Abzug loslassen, wird der Zündmechanismus zurückgesetzt und der Vorgang kann wiederholt werden, bis das Magazin leer ist. Beim Abfeuern der Pistole mit einem leeren Magazin drückt der Magazinzubringer den Schlittenfang in den Schlitten und verriegelt diesen am Anschlag in hinterer Position.

## 9. MERKMALE DER FN 509

### 9.1. PASSIVE SICHERHEITSSYSTEME

Die FN 509 ist mit vier passiven Sicherungssystemen ausgestattet: einer Schlagbolzensicherung, einer Fallsicherung, einer Abzugssicherung und einem Abzugssicherungshebel, um zu verhindern, dass die Pistole abfeuert, wenn der Abzug nicht betätigt wird und der Schlitten und der Lauf nicht verriegelt sind.

- Die Schlagbolzensicherung verhindert das Vorgehen des Schlagbolzens, solange der Abzug nicht nach hinten gedrückt wird. (*Abb. 25*).
- Die Fallsicherung verhindert, dass der Abzugsstollen sich nach unten aus dem Eingriff mit dem Schlagbolzen bewegt, solange der Abzug nicht nach hinten gezogen wurde (*Abb. 26*).
- Die Abzugssicherung wird aktiviert, wenn der Separator durch den Schlitten von der Abzugsstange gelöst wird, und hindert die Abzugsstange daran, das Schlagstück freizugeben. Diese Sicherheitsfunktion verhindert, dass die Pistole „out of battery“ schießt. (*Abb. 27*).
- Die Abzugssicherung bleibt eingerastet, solange der Finger des Schützen nicht am Abzug ist, und blockiert die Rückwärtsbewegung des Abzugs, wodurch verhindert wird, dass sich der Abzug durch Trägheit nach hinten bewegt, falls die Pistole fallen gelassen wird (*Abb. 28*).

## 9.2. MANUELLE SICHERUNG (NUR FÜR PISTOLEN MIT MANUELLER SICHERUNG)

Einige FN 509 Pistolen sind mit einer manuell betätigten Sicherung ausgestattet, die ein Abfeuern der Pistole verhindert, solange diese nicht deaktiviert wird. Bei FN 509 Pistolen, die mit einer manuellen Sicherung ausgestattet sind, befinden sich die Sicherungshebel an der Rückseite des Rahmens. Wenn die Sicherungshebel nach oben geschoben werden, rastet die Sicherung ein und blockiert die Bewegung des Abzugsstollens und der Abzugsgruppe. Wenn die Sicherungshebel nach unten geschoben werden, erscheint ein roter Punkt, der anzeigt, dass die Pistole schussbereit ist und der Zündmechanismus frei arbeiten kann. Der Sicherungshebel wird durch eine Sperre in der gewählten Position gehalten und rastet beim Aktivieren und Deaktivieren ein.

Wenn die Pistole mit einer Sicherung ausgestattet ist, wird empfohlen, die Sicherung nur zu lösen, wenn die Pistole schussbereit ist oder zerlegt werden soll.

### **ACHTUNG**

**VORSICHT: VERLASSEN SIE SICH NICHT AUF DEN ROTEN PUNKT ALS INDIKATOR FÜR DIE SCHUSSBEREITSCHAFT DER PISTOLE. DER PUNKT KANN VERBLASSEN ODER BESCHÄDIGT WERDEN, SO DASS ER NICHT MEHR ZU SEHEN IST.**

### **WARNUNG!**

**VERLASSEN SIE SICH NIEMALS VOLLKOMMEN AUF DIE SICHERHEITSSYSTEME IHRER PISTOLE. DIESE KÖNNEN VERSAGEN WIE JEDE ANDERE MECHANISCHE VORRICHTUNG AUCH. SIE KÖNNEN DURCH ÄUSSERLICHE EINWIRKUNG ODER VERSEHENTLICH IN EINEN UNSICHEREN ZUSTAND VERSETZT WERDEN, INSBESONDERE WENN DIE PISTOLE EXTREMEN KRÄFTEN ODER BEDINGUNGEN AUSGESETZT IST, DIE UNTER NORMALEN SCHIESSBEDINGUNGEN NICHT AUFTRETEN.**

### **WARNUNG!**

**RICHTEN SIE DIE MÜNDUNG IHRER SCHUSSWAFFE IMMER IN EINE SICHERE RICHTUNG. WIE JEDE ANDERE MECHANISCHE VORRICHTUNG AUCH, KÖNNEN DIESE VERSAGEN, BESCHÄDIGT ODER VERSEHENTLICH IN EINEN UNGESICHERTEN ZUSTAND VERSETZT WERDEN. DIE NICHTBEACHTUNG DIESER WARNUNGEN KANN ZU SCHWEREN VERLETZUNGEN ODER ZUM TOD FÜHREN.**

### 9.3. BEIDHÄNDIG BEDIENBARER SCHLITTENFANG

Der Schlittenfang der FN 509 ist beidhändig bedienbar, d.h. die Bedienhebel befinden sich auf beiden Seiten des Rahmens in Reichweite des Daumens der Schuss- und der Schließhand und sind durch eine Schutzvorrichtung vor und unter dem Schlittenfanghebel vor unbeabsichtigter Betätigung geschützt. Der Schlittenfang wird automatisch aktiviert, wenn der letzte Schuss aus einem Magazin abgefeuert wird oder der Schlitten bei leerem Magazin in der Pistole zurückgezogen wird. Um den Schlittenfang zu aktivieren, ohne dass ein leeres Magazin eingesetzt ist, ziehen Sie den Schlitten zurück, drücken Sie den Schlittenfanghebel nach oben und halten ihn in dieser Position, während Sie den Schlitten nach vorne gleiten lassen (*Abb. 31*).

Zum Lösen des Schlittenfangs drücken Sie den Schlittenfanghebel auf der rechten oder linken Seite und der Schlitten wird zum Schließen freigegeben. Der Schlitten kann auch durch Zurückziehen und Loslassen freigegeben werden, solange kein leeres Magazin vorhanden ist.

### 9.4. MAGAZINHALTEKNOPF

Der Magazinhalteknopf der FN 509 befindet sich am Rahmen hinter dem Abzug. Der Magazinhalter kann durch Drücken des Magazinhalteknopfes am Rahmen betätigt werden.

Der Magazinhalteknopf lässt sich leicht mit dem Daumen der Schießhand betätigen und ist durch eine Sicherung geschützt, die ein versehentliches Aktivieren verhindert. Sie verhindert ebenfalls, dass der Magazinhalteknopf gedrückt wird, wenn die Pistole fallen gelassen oder gegen eine flache Oberfläche gedrückt wird (*Abb. 32*).

### 9.5. LADESTANDANZEIGER

Der Ladestandanzeiger befindet sich auf der rechten Seite des Schlittens direkt hinter dem Auswurfenster. Wenn sich eine Patrone im Patronenlager befindet, wird der Auszieher durch die Hülse verschoben, wodurch ein roter Punkt auf dem Schlitten direkt über dem Schlittenfanghebel sichtbar wird. Dieser zeigt an, dass das Patronenlager geladen ist. Diese Anzeige ist auch fühlbar, wenn ein Finger auf die breite Rille an der Vorderseite der hinteren Schlittenverzahnung auf der rechten Seite der Pistole gelegt wird (*Abb. 33*).

**⚠️ WARNUNG!**

**DER ROTE PUNKT, DER EIN GELADENES PATRONENLAGER ANZEIGT, KANN VERBLASSEN. VERLASSEN SIE SICH NICHT AUF DEN ROTEN PUNKT ALS INDIKATOR, UM DEN UNGELADENEN ZUSTAND DER PISTOLE FESTZUSTELLEN.**

## 9.6. MAGAZINE

Die FN 509 hat eine Standard-Magazinkapazität von 17 Patronen und ist auf der Rückseite des Magazins mit Löchern versehen, um die Anzahl der im Magazin verbleibenden Patronen zu ermitteln.

FN 509 Magazine mit größerer Kapazität funktionieren in FN 509 Pistolen, die auch Magazine mit kleinerer Kapazität desselben Kalibers aufnehmen können. Das FN 509 Magazin funktioniert auch in älteren FNS-Modellen, aber die Bodenplatte schließt nicht bündig mit dem Rahmen ab. FNS-Magazine können in der FN 509 verwendet werden, wenn die Bodenplatten ausgetauscht werden.

FN 509 Magazine, die nicht ausdrücklich in diesem Handbuch behandelt werden, sind Gegenstand eines Nachtrags, der diesem Handbuch oder dem Magazin beigefügt ist. Wenn Ihr Magazin weder in diesem Handbuch noch in einem Nachtrag erwähnt wird, besuchen Sie die FN-Website [www.fnguns.eu](http://www.fnguns.eu), um weitere Informationen zu erhalten, oder wenden Sie sich an den FN-Kundendienst [www.fnguns.eu](http://www.fnguns.eu).

***HINWEIS: In einigen Ländern ist die Magazinkapazität gesetzlich begrenzt. Alle FN-Pistolen, die für den Verkauf in diesen Ländern bestimmt sind, werden mit Magazinen geliefert, die die durch lokale oder staatliche Gesetze vorgeschriebene maximale Patronenzahl nicht überschreiten. Überprüfen Sie die Kapazität Ihres Magazins, bevor Sie es in Ihre Pistole laden, um einen Verstoß gegen die Gesetze Ihres Landes zu vermeiden.***

## 9.7. MONTAGESCHIENE FÜR ZUBEHÖR

Die FN 509 ist vor dem Abzugsbügel mit einer verstärkten Montageschiene ausgestattet, die mit einer Vielzahl von Zubehör kompatibel ist (*Abb. 34*).

## 9.8. GEWINDELAUF

### (NUR FÜR PISTOLEN MIT GEWINDELAUF)

Einige FN 509 Pistolen sind mit einem Gewindelauflauf ausgestattet, der das Anbringen eines Schalldämpfers oder einer anderen Mündungsvorrichtung ermöglicht. Es handelt sich um ein 1/2« -28-Gewinde, das mit einem Gewindeschutz geliefert wird. Dieser Schutz sollte angebracht werden, wenn kein Schalldämpfer oder andere Mündungsvorrichtungen montiert sind (*Abb. 35*).

Die FN 509 darf nur mit Schalldämpfern verwendet werden, die für die Verwendung von Munition vorgesehen sind, die dem Kaliber der Pistole entspricht.

Vergewissern Sie sich, dass der Schalldämpfer in gutem Zustand und bündig und sicher am Lauf angebracht ist.



Auch Mündungsvorrichtungen wie Kompensatoren können am Mündungsgewinde angebracht werden. Achten Sie darauf, dass die Bohrung der Vorrichtung größer ist als der Durchmesser der Laufbohrung und mit dieser fluchtet.

*Hinweis: Die FN 509 wurde getestet, um einen sicheren Betrieb zu gewährleisten. Die Zuverlässigkeit der Pistole kann jedoch durch das Anbringen eines Schalldämpfers oder einer Mündungsvorrichtung beeinträchtigt werden.*

## 9.9. AUSTAUSCHBARE GRIFFRÜCKEN

Die FN 509 wurde mit austauschbaren Griffrückten ausgelegt, um die Pistole besser an die Handgröße anpassen zu können (*Abb. 36*).

Die mitgelieferten Griffrückten variieren je nach Modell.

## 9.10. FN-OPTIK-MONTAGESYSTEM (NUR FÜR PISTOLEN MIT FN-OPTIK-MONTAGESYSTEM)

Das FN-Optik-Montagesystem (*Abb. 37*) ermöglicht das Anbringen einer Vielzahl von optischen Visierungen am Schlitten der FN 509, ohne dass eine Modifikation des Schlittens erforderlich ist. Wenn keine optische Visierung angebracht ist, wird anstelle dessen eine Abdeckung montiert. Einige Schlittenabdeckungen sind mit Visierschutzvorrichtungen versehen, die eine Beschädigung oder unbeabsichtigte Verschiebung der Kimme verhindern und für die einhändige Bedienung des Schlittens verwendet werden können.

## 10. VISIERUNG AUSRICHTEN

*HINWEIS: Die hier beschriebene Ausrichtung gilt für die Standardvisierungen, die mit der FN 509 Pistole geliefert werden. Für alternative Visieroptionen können andere Anforderungen im Hinblick auf die Ausrichtung erforderlich sein. Bitte beachten Sie die besonderen Anweisungen, die Ihrer alternativen Visierung beiliegen.*

Die Visierungen der FN 509 sollten so ausgerichtet sein, dass die Oberkante des Kornes mit der Oberkante der Kimme bündig ist und ein gleichmäßiger Abstand zwischen der Kimme und den Seiten des Kornes vorhanden ist. Wenn die Visierungen richtig ausgerichtet sind, liegt der Treffpunkt an der Oberkante des Kornes.

Die Punkte auf den Visierungen sind als Hilfsmittel bei schlechten Lichtverhältnissen gedacht und ermöglichen eine weniger präzise, aber schnellere Ausrichtung.

Bei Verwendung eines optischen Geräts muss die Optik für eine genaue Zielerfassung auf null gestellt werden.

*HINWEIS: Die Nullstellung der optischen Visierung sollte jedes Mal bestätigt werden, wenn die optische Visierung entfernt wurde. Befolgen Sie die Anweisungen des Herstellers zur Nullstellung Ihrer optischen Visierung. Die Erstausrichtung kann durch Ausrichten des optischen Absehens mit der Oberkante des Kornes erfolgen, wenn Korn und Kimme aufeinander ausgerichtet sind.*

## 11. PISTOLE ZERLEGEN UND ZUSAMMENBAUEN

### 11.1. FELDMÄSSIGES ZERLEGEN (ZERLEGEN FÜR NORMALE WARTUNGSARBEITEN)

Es ist sehr wichtig, dass Sie sich mit dem Zerlegen Ihrer Pistole vertraut machen. Das feldmäßige Zerlegen ist für eine ordnungsgemäße Reinigung und Pflege der Pistole erforderlich, um einen zuverlässigen Betrieb zu gewährleisten.

1. Entladen Sie die Pistole vollständig, wie in Abschnitt 6.3 beschrieben, und entfernen Sie das Magazin. Überprüfen Sie das Patronenlager und den Magazinschacht, um sicherzustellen, dass die Pistole vollständig entladen ist (**Abb. 38**).
2. Ziehen Sie den Schlitten nach hinten und verriegeln Sie ihn mit Hilfe des Schlittenfanghebels in der hinteren Position (**Abb. 39**).
3. Entfernen Sie den Gewindeschutz oder die Mündungsvorrichtung, wenn die Pistole mit einem Gewindelauflauf ausgestattet ist (**Abb. 40**).
4. Drehen Sie den Demontagehebel um ca. 100 Grad im Uhrzeigersinn (**Abb. 41**).
5. Halten Sie den Schlitten mit einer Hand fest, entriegeln Sie den Schlittenfanghebel und schieben Sie den Schlitten nach vorne (**Abb. 42**).

#### **▲ WARNUNG!**

**DIE PISTOLE MUSS VOLLSTÄNDIG ENTLADEN SEIN, UM SCHRITT 5 DURCHFÜHREN. DIE MISSACHTUNG DIESER WARNUNG KANN ZU SCHWEREN VERLETZUNGEN ODER ZUM TOD FÜHREN.**

6. Halten Sie die Rückseite des Schlittens und die Rückseite des Rahmens in einer Linie, richten Sie die Mündung in eine sichere Richtung und drücken Sie den Abzug, um den Schlagbolzen zu entspannen. Der Schlitten bewegt sich beim Entspannen leicht nach vorne (**Abb. 43**).
7. Nach dem Entspannen des Schlagbolzens können Sie den Schlitten entfernen, indem Sie ihn nach vorne vom Rahmen abziehen. Wenn der Schlagbolzen dabei versehentlich wieder gespannt wurde, kehren Sie zu Schritt 5 zurück (**Abb. 44**).

- Halten Sie den Schlitten mit der Unterseite nach oben gerichtet, fassen Sie die kleine Feder der Schließfedereinheit und heben Sie dann die Schließfedereinheit nach oben aus dem Schlitten heraus (**Abb. 45**).
- Entfernen Sie den Gewindeschutz oder die Mündungsvorrichtung, wenn die Pistole mit einem Gewindelauflauf ausgestattet ist.
- Fassen Sie den Lauf am Nockenansatz, heben Sie ihn an und schieben Sie ihn dann nach hinten aus dem Schlitten heraus. (**Abb. 46**).

Ein weiteres Zerlegen ist für eine gründliche Reinigung nicht erforderlich. Eine Zerlegung, die über die in diesem Handbuch enthaltenen Anweisungen hinausgeht, sollte nur von einem qualifizierten Büchsenmacher durchgeführt werden.

## 11.2. ZUSAMMENBAU NACH FELDMÄSSIGEM ZERLEGEN

- Fassen Sie den Lauf am hinteren Ende und setzen Sie ihn mit der Mündung von innen in die im Schlitten vorgesehene Öffnung ein. Lassen Sie den Lauf in den Schlitten fallen und schieben Sie ihn dann nach hinten in den Schlitten in die verriegelte Position. (**Abb. 47**).
- Bringen Sie den Gewindeschutz oder die Mündungsvorrichtung an, wenn der Pistolenlauf mit einem Gewindelauflauf ausgestattet ist (**Abb. 48**).
- Legen Sie das große Ende der Schließfeder gegen die Aussparung vorne am Schlitten. Drücken Sie die Schließfedereinheit zusammen und schieben Sie die Rückseite der Schließfederführung auf die Aussparung, bis sie auf der Vorderseite des Laufansatzes zentriert ist (**Abb. 49**).
- Führen Sie die Schlitten-/Laufeinheit auf den Rahmen, ziehen Sie den Schlitten bis zum Anschlag nach hinten und verriegeln Sie ihn mit dem Schlittenfanghebel in der hinteren Position (**Abb. 50**).
- Drehen Sie den Demontagehebel nach oben, um den Schlitten mit dem Rahmen zu verriegeln (**Abb. 51**).
- Lassen Sie den Schlitten los und nach vorne gleiten. Testen Sie die Funktionen der Pistole, um sicherzustellen, dass der Schlittenfang, der Abzug, der Magazinhaltknopf und die manuelle Sicherung, falls vorhanden, einwandfrei funktionieren (**Abb. 52**).

Die Pistole ist nun wieder vollständig zusammengebaut und kann geladen und abgefeuert werden.

## 11.3. GRIFFRÜCKEN ABNEHMEN

- Drücken Sie mit einem kleinen Splintentreiber den Haltestift des Griffrückens heraus (**Abb. 53**).

2. Schieben Sie den Griff Rücken vom Rahmen ab (*Abb. 54*).

### 11.3.1 GRIFFRÜCKEN MONTERIEN

1. Schieben Sie den Griff Rücken am Schwalbenschwanz auf die Rückseite des Rahmens auf (*Abb. 55*).
2. Drücken Sie den Griff Rücken in Position und schließen Sie den Spalt zwischen der Oberseite des Griff Rückens und dem Griff. Achten Sie darauf, dass das Loch für den Haltestift im Griff Rücken mit dem Schlitz im Schwalbenschwanz des Rahmens übereinstimmt (*Abb. 56*).
3. Drücken Sie den Haltestift mit der Rückseite eines Durchtreibers oder einer harten Unterlage in den Griff Rücken. Zentrieren Sie den Stift im Griff Rücken mit Hilfe des kleinen Splintentreibers (*Abb. 57*).

### 11.4 MAGAZIN ZERLEGEN



**VORSICHT: DIE MAGAZINFEDER STEHT UNTER SPANNUNG. TRAGEN SIE EINEN AUGENSCHUTZ UND HALTEN SIE DEN MAGAZINBODEN IN EINE SICHERE RICHTUNG.**

1. Drücken Sie den Bodenhalter durch die Bohrung im Magazinboden. Schieben Sie den Magazinboden nach vorne vom Magazinkörper ab. Halten Sie die Magazinfeder und den Bodenhalter mit der Hand fest, während Sie den Magazinboden abnehmen (*Abb. 58-59*).
2. Entnehmen Sie den Bodenhalter, die Magazinfeder und den Zubringer aus dem Magazinkörper (*Abb. 60*).

#### 11.4.1 MAGAZIN ZUSAMMENBAUEN

1. Falls der Zubringer entfernt wurde, setzen Sie ihn oben in die Magazinfeder ein.
2. Führen Sie die Magazinfeder und den Zubringer in den Magazinkörper ein. Achten Sie auf die richtige Ausrichtung der Teile. Der Winkel des Zubringers muss mit dem Winkel der Magazinoberseite übereinstimmen (*Abb. 61*).
3. Drücken Sie die Magazinfeder mit Hilfe des Bodenhalters (Lasche zeigt nach unten von der Magazinfeder weg) in den Magazinkörper, bis die Feder und der Bodenhalter im Magazinkörper eingesetzt sind (*Abb. 62*).
4. Schieben Sie den Magazinboden auf den Magazinkörper, bis er an dessen Vorderseite anliegt (*Abb. 63*).
5. Achten Sie darauf, dass die Haltelasche des Bodenhalters in den Magazinboden

hineinragt und ein Abrutschen vom Magazin verhindert. Wenn der Magazinbodenhalter nicht korrekt ausgerichtet ist, klopfen sie mit dem Magazin gegen Ihre Hand, um ihn richtig zu platzieren.

**HINWEIS:** Eine Zerlegung, die über die in diesem Handbuch enthaltenen Anweisungen hinausgeht, ist nicht erforderlich und wird nicht empfohlen. Eine weitere Zerlegung sollte nur von FN-autorisiertem Personal durchgeführt werden.

## 11.5 FN-OPTIK-MONTAGESYSTEM (NUR FÜR PISTOLEN MIT FN-OPTIK-MONTAGESYSTEM)

Das FN Optik-Montagesystem ermöglicht die Installation zahlreicher kompatibler optischer Geräte für Pistolen sowie von Schlittenkappen zur Abdeckung der Montagefläche, wenn keine optischen Visiere installiert sind.

Das FN-Optik-Montagesystem besteht aus einer Aussparung an der Oberseite des Schlittens, einer MRD-Halterung, einem O-Ring und Schrauben.

So montieren Sie eine andere Optik oder eine Abdeckung:

1. Lösen und entfernen Sie die beiden Schrauben, mit denen die Optik oder Abdeckung am Schlitten der Pistole befestigt ist, indem Sie die Schrauben gegen den Uhrzeigersinn drehen (**Abb. 66**).
2. Nehmen Sie die Optik oder die Schlittenabdeckung, die MRD-Halterung und die beiden O-Ringe ab (**Abb. 67 & 68**).
3. Überprüfen und reinigen Sie die Montagefläche auf der Oberseite des Schlittens.
4. Wählen Sie die passende MRD-Halterung und Schrauben für Ihre Optik aus. Hinweis: Weiter unten in diesem Abschnitt finden Sie eine Tabelle mit Informationen zur MRD-Halterung.
5. Entfernen Sie das Schmierfett von den Montageschrauben und den Montageschraubenlöchern, die für die Montage der ausgewählten Optik oder Abdeckung verwendet werden.
6. Platzieren Sie den O-Ring in der Aussparung für die MRD-Halterung oben auf dem Schlitten (**Abb. 69**).
7. Setzen Sie die MRD-Halterung in die Aussparung ein und platzieren Sie dabei den O-Ring zwischen dem Schlitten und der Halterung (**Abb. 70**).
8. Setzen Sie die Optik oder die Abdeckung auf die MRD-Halterung oben auf dem Schlitten. Wenn für Ihre Optik eine MRD-Adapterplatte unter der Visiereinrichtung erforderlich ist, sollte diese jetzt angebracht werden (**Abb. 71 und 72**).

9. Setzen Sie die beiden Befestigungsschrauben ein und ziehen Sie sie im Uhrzeigersinn mit dem mitgelieferten T10-Torx-Schlüssel handfest an.

**HINWEIS:** *Verwenden Sie keine Schraubensicherungsmittel. Das Befestigungssystem des FN-Optik-Montagesystems ist selbstsichernd. Für einen festen Sitz bei der Verwendung ist daher kein Schraubensicherungsmittel erforderlich. Die Verwendung eines Schraubensicherungsmittels kann das Entfernen der Optik oder der Abdeckung erschweren oder ohne eine Beschädigung der Komponenten unmöglich machen.*

Viele Optiken erlauben die Verwendung der vorhandenen Eisensvisiere. Wenn die von Ihnen gewählte Optik diese Funktionalität zulässt, kann die Optik so eingestellt werden, dass sie dem Treffpunkt der Eisensvisiere genau entspricht. Stellen Sie dazu den Zielpunkt der optischen Visierung so ein, dass er mit den ausgerichteten Visieren übereinstimmt.

Schlittenabdeckung/ Visier	MRD-Platte	MRD-Adapterplatte	Schraubensatz
Schlittenabdeckung	1 - 501	N/A	515
Leupold DeltaPoint Pro	1 - 501	505	510
Trijicon RMR	2 - 502	506	511
Docter Optic	3 - 503	507	512
Vortex Venom	3 - 503	507	512
Vortex Viper	3 - 503	507	513
Vortex Razor	4 - 504	N/A	514
C-More STS2	4 - 504	N/A	514
Burris	3 - 503	507	512

## 11.6 SCHALLDÄMPFER UND MÜNDUNGSBREMSEN ANBRINGEN UND VERWENDEN (NUR FÜR PISTOLEN MIT GEWINDELÄUFEN)

FN 509-Pistolen mit Gewindelauflauf sind mit einem 1/2"-28-Rechtsgewinde für die Montage eines Schalldämpfers oder einer Mündungsvorrichtung versehen. Es ist unbedingt erforderlich, Schalldämpfer oder Mündungsvorrichtungen zu verwenden, die für den Gebrauch mit der Pistole geeignet sind, um eine sichere Funktion zu gewährleisten.

**⚠️ WARNUNG!**

**DIE BOHRUNG DES SCHALLDÄMPFERS ODER DER MÜNDUNGSVORRICHTUNG MUSS GROSS GENUG SEIN, UM DIE ABZUFUEHRENDE PATRONE AUFZUNEHMEN. DIE VERWENDUNG EINES SCHALLDÄMPFERS ODER EINER MÜNDUNGSVORRICHTUNG, DIE FÜR EIN KLEINERES KALIBER AUSGELEGT SIND ALS DAS DER PATRONE, DIE DEM**

**KALIBER DER PISTOLE ENTSPRICHT, IST GEFÄHRlich UND FÜHRT ZU SCHÄDEN AM SCHALLDÄMPFER BZW. AN DER MÜNDUNGSVORRICHTUNG UND AN DER PISTOLE UND KANN ZUR VERLETZUNG DES SCHÜTZEN ODER VON PERSONEN IN SEINER NÄHE FÜHREN.**

**DIE BOHRUNG DES SCHALLDÄMPFERS ODER DER MÜNDUNGSVORRICHTUNG MUSS MIT DER BOHRUNG DES LAUFS BÜNDIG ABSCHLIESSEN.**

**WENN DIE PISTOLE MIT FALSCH AUSGERICHTETEM SCHALLDÄMPFER ODER MÜNDUNGSVORRICHTUNG ABGEFEUERT WIRD, FÜHRT DIES ZUR BESCHÄDIGUNG DES SCHALLDÄMPFERS BZW. DER MÜNDUNGSVORRICHTUNG. DIE PISTOLE KANN EBENFALLS BESCHÄDIGT WERDEN UND ES BESTEHT VERLETZUNGSGEFAHR FÜR DEN SCHÜTZEN ODER PERSONEN IN SEINER NÄHE.**

Wählen Sie einen Schalldämpfer oder eine Mündungsvorrichtung, die für die Verwendung mit dem Kaliber Ihrer FN 509 ausgelegt ist. Das Kaliber ist auf der Rückseite des Laufs eingraviert und durch das Auswurffenster sichtbar. Verwenden Sie nur Schalldämpfer oder Mündungsvorrichtungen, die mit dem Gewindemuster der FN 509 kompatibel sind.

So montieren Sie einen Schalldämpfer oder eine Mündungsvorrichtung an Ihrer FN 509:

1. Entfernen Sie den Gewindeschutz von der Mündung der Pistole. Der Gewindeschutz wird über ein Rechtsgewinde befestigt und sollte ohne Werkzeug abnehmbar sein. (*Abb. 73*).
2. Wählen Sie Ihren Schalldämpfer oder Ihre Mündungsvorrichtung aus und befolgen Sie die Anweisungen des Herstellers, um sicherzustellen, dass der Schalldämpfer in gutem Zustand und für die Verwendung mit Ihrer FN 509 geeignet ist. Der Schalldämpfer oder die Mündungsvorrichtung muss mit einem 1/2"-28- Rechtsgewinde versehen sein, um ordnungsgemäß montiert werden zu können.
3. Schrauben Sie den Schalldämpfer oder die Mündungsvorrichtung auf den Lauf und ziehen Sie ihn entsprechend den Empfehlungen des Herstellers fest. Stellen Sie sicher, dass die Bohrung des Schalldämpfers mit der Bohrung des Laufs bündig abschließt und der Weg des Geschosses nicht blockiert wird (*Abb. 74*).

***HINWEIS: FN haftet nicht für Schäden an einem Schalldämpfer oder einer Mündungsvorrichtung, die an der FN 509 verwendet werden, und auch nicht für Schäden an der Pistole, die durch das Anbringen eines Schalldämpfers oder einer Mündungsvorrichtung verursacht werden.***

**▲ WARNUNG!**

**ACHTEN SIE IMMER AUF DEN FESTEN SITZ DES SCHALLDÄMPFERS, WENN DIE PISTOLE ABGEFEUERT WIRD, UM SCHÄDEN AM SCHALLDÄMPFER ODER AN DER PISTOLE ZU VERMEIDEN.**

## 12. REINIGEN UND ÖLEN

### **▲ WARNUNG!**

**VERGEWISSERN SIE SICH, DASS DIE PISTOLE VOLLSTÄNDIG ENTLADEN IST (ABSCHNITT 6.3), BEVOR SIE REINIGUNGSARBEITEN DURCHFÜHREN. RICHTEN SIE DIE MÜNDUNG IMMER IN EINE SICHERE RICHTUNG. DIE NICHTBEACHTUNG DIESER WARNUNG KANN ZU SCHWEREN VERLETZUNGEN ODER ZUM TOD FÜHREN.**

**TRAGEN SIE EINEN AUGENSCHUTZ, WENN SIE DIE PISTOLE UND DAS MAGAZIN ZERLEGEN, ZUSAMMENBAUEN UND REINIGEN, UM ZU VERHINDERN, DASS FEDERBELASTETE TEILE, LÖSUNGSMITTEL ODER ANDERE MITTEL MIT IHREN AUGEN IN KONTAKT KOMMEN UND ZU VERLETZUNGEN FÜHREN.**

**HALTEN SIE MUNITION VOM REINIGUNGSBEREICH FERN. TESTEN SIE NIEMALS DIE MECHANISCHE FUNKTION IHRER PISTOLE MIT SCHARFER MUNITION. DIE NICHTBEACHTUNG DIESER WARNUNGEN KANN ZU SCHWEREN VERLETZUNGEN ODER ZUM TOD FÜHREN.**

***HINWEIS: Tauchen Sie Ihre Waffe niemals in Lösungs- oder Schmiermittel ein. Dies könnte zu Schäden an der Pistole oder zu Fehlfunktionen führen.***

***HINWEIS: Verwenden Sie nicht zu viel Schmiermittel. Durch die übermäßige Verwendung von Schmiermitteln kann die Funktion der Pistole beeinträchtigt werden.***

Um die einwandfreie Funktion und Zuverlässigkeit Ihrer Pistole auf lange Sicht zu erhalten, muss sie gut gepflegt und gereinigt werden.

Die Häufigkeit, mit der die Pistole gereinigt und geölt werden sollte, hängt von äußeren Faktoren ab. Witterungs- und Schießbedingungen, bei denen Ihre Pistole Schmutz, Feuchtigkeit, Salz oder Sand ausgesetzt ist, können die Funktion Ihrer Waffe beeinträchtigen. Auch stark verschmutzende Munition oder die Verwendung eines Schalldämpfers kann eine häufigere Reinigung erforderlich machen.

Reinigen und ölen Sie Ihre Pistole nach jedem Gebrauch oder wenn sie Bedingungen ausgesetzt war, die das Finish oder die Funktion Ihrer Pistole beeinträchtigen könnten. Das Auftragen eines leichten Films Konservierungsöls auf die Metalloberflächen der Pistole erhöht die Korrosionsbeständigkeit ihres Oberflächenfinish. Bei intensivem Schießen sollte die Pistole alle 500 Schuss gereinigt werden.

Für ein Minimum an Reinigung muss die Pistole feldmäßig zerlegt werden. Wischen Sie Schmutzansammlungen ab und ölen Sie die wesentlichen Teile. Zur regelmäßigen Pflege gehört aber auch die Reinigung des Laufs.



Eine Waffe, die über einen längeren Zeitraum gelagert wurde, sollte vor dem Schießen ebenfalls gereinigt werden. Ansammlungen von Feuchtigkeit und Schmutz oder verfestigtes Fett und Öl können die ordnungsgemäße Funktion der Pistole beeinträchtigen.

## 12.1 REINIGEN UND ÖLEN VOR DEM SCHIESSEN

### **▲ ACHTUNG**

**VORSICHT: TRAGEN SIE BEIM UMGANG MIT LÖSUNGSMITTELN EINE SCHUTZBRILLE UND TREFFEN SIE ENTSPRECHENDE SICHERHEITSVORKEHRUNGEN, UM SCHWERE VERLETZUNGEN ZU VERMEIDEN. VIELE LÖSUNGSMITTEL SIND LEICHT ENTZÜNDLICH.**

1. Entladen Sie die Pistole vollständig wie in Abschnitt 6.3 beschrieben.
2. Zerlegen Sie die Pistole wie in Abschnitt 11.1 beschrieben.
3. Verwenden Sie einen Putzstock und Patches, eine Reinigungsschnur oder ähnliche Reinigungsmittel, um Schmiermittel und Verschmutzungen aus der Laufseele zu entfernen. Führen Sie hierzu den Putzstock oder die Reinigungsschnur vom Patronenlager aus in den Lauf ein und schieben Sie diese hin und her, bis der Lauf beim Durchsehen sauber erscheint.

***HINWEIS: Achten Sie darauf, die Mündung nicht zu zerkratzen oder zu beschädigen, da dies die Genauigkeit beeinträchtigen kann. Es wird empfohlen, den Lauf nur vom Patronenlager aus zu reinigen.***

4. Entfernen Sie vor der ersten Benutzung das Korrosionsschutzmittel von der Außenseite des Laufs, des Schlittens, der Schließfedereinheit und des Rahmens.
5. Tragen Sie einen dünnen Film leichten Waffenöls auf die Außenflächen des Laufs auf.
6. Bauen Sie den Schlitten, den Lauf und die Schließfedereinheit wie in Abschnitt 11.2 beschrieben wieder zusammen.
7. Tragen Sie einen dünnen Film leichten Waffenöls auf sämtliche Gleitflächen auf (**Abb. 75**).
8. Bauen Sie die Pistole wie in Abschnitt 11.2 beschrieben wieder zusammen.

## 12.2 REINIGEN UND ÖLEN NACH DEM SCHIESSEN

### **▲ ACHTUNG**

**VORSICHT: TRAGEN SIE BEIM UMGANG MIT LÖSUNGSMITTELN EINE SCHUTZBRILLE UND TREFFEN SIE ENTSPRECHENDE SICHERHEITSVORKEHRUNGEN, UM SCHWERE VERLETZUNGEN ZU VERMEIDEN. VIELE LÖSUNGSMITTEL SIND LEICHT ENTZÜNDLICH.**

1. Entladen Sie die Pistole vollständig wie in Abschnitt 6.3 beschrieben.
2. Zerlegen Sie die Pistole wie in Abschnitt 11.1 beschrieben.
3. Tragen Sie mit einer Reinigungsbürste oder einem Spray Lösungsmittel in den Lauf ein und lassen Sie das Produkt einige Minuten lang einwirken.

**HINWEIS:** *Befolgen Sie die Anweisungen des Herstellers der verwendeten Reinigungslösung, wenn diese von den vorliegenden Anweisungen abweichen. Halten Sie Lösungsmittel von den Polymerkomponenten dieser Pistole fern.*

4. Entfernen Sie mit einem Putzstock passender Größe, einer Bürste, und Patches das Lösungsmittel und die Verschmutzungen aus dem Inneren des Laufs, bis die Patches sauber herauskommen.

**HINWEIS:** *Achten Sie darauf, die Mündung nicht zu zerkratzen oder zu beschädigen, da dies die Genauigkeit beeinträchtigen kann. Es wird empfohlen, den Lauf nur vom Patronenlager her zu reinigen.*

5. Wenn der Lauf sauber ist, tragen Sie mit Hilfe des Putzstocks und einem mit Waffenöl getränkten Patch eine Konservierung auf die Innenseite des Laufs auf, um den Lauf bis zum nächsten Gebrauch zu schützen.

**HINWEIS:** *Entfernen Sie vor dem Schießen immer das Öl aus dem Lauf wie in Abschnitt 12.1 beschrieben.*

6. Verwenden Sie eine Bürste und ein Lösungsmittel oder ein Mehrzweck-Waffenöl zur Reinigung und entfernen Sie Kohlenstoffablagerungen und andere Verschmutzungen vom Schlitten, Lauf, Auszieher und anderen Bereichen, in denen sich Pulverrückstände ansammeln.
7. Verwenden Sie ein weiches Tuch oder einen Lappen und bei Bedarf ein Mehrzweck-Waffenöl, um Schmutz aus dem Magazinschacht im Rahmen zu entfernen.
8. Reinigen Sie alle zugänglichen Teile der Pistole und des Magazins mit einem weichen Tuch oder Lappen, der mit leichtem Waffenöl oder Mehrzweck-Waffenöl benetzt ist, und ggf. mit einer Nylonbürste, um Verschmutzungen und Ablagerungen, die sich beim Schießen angesammelt haben, zu entfernen.
9. Überprüfen Sie die demontierten Teile der Pistole auf Anzeichen von Verschleiß und/oder Beschädigung. Wenn Sie Zweifel bezüglich des Zustands eines Teils haben, wenden Sie sich an einen professionellen Büchsenmacher.
10. Tragen Sie einen dünnen Film leichtem Waffenöls mit einem weichen Tuch auf alle Außenflächen der Metallteile auf, um die Korrosionsbeständigkeit zu erhöhen.
11. Tragen Sie einen Tropfen Waffenöl auf die in **Abb. 75** gezeigten Punkte auf.
12. Bauen Sie die Pistole wie in Abschnitt 12 beschrieben wieder zusammen.

13. Reinigen Sie die Außenseite der Pistole, um Schmutz, Fingerabdrücke und überschüssiges Öl zu entfernen.

**HINWEIS:** Wenn die Pistole aufgrund von ungünstigen Bedingungen einer weitergehenden Reinigung bedarf, sollte sie von einer von FN autorisierten Person oder in einem Servicecenter gewartet werden.

## 13. SCHEMATISCHE DARSTELLUNG UND TEILELISTE

### 13.1 FN 509 STANDARDMODELL (Abb. 76A-76B-76C)

#### TEILELISTE DES FN 509 STANDARDMODELLS

Nr.	Beschreibung
101	Entriegelungsblock
102 *	Haltestift, Entriegelungsblock
103	Abzugsgruppe
104	Schlittenfanghebel
105	Feder, Schlittenfanghebel
106	Abzugsbolzen
107	Demontagehebel
108 *	Stift, Abzugsgruppe
109	Magazinhalteknopf
110	Feder, Magazinsicherung
111F-A	Griffrücken, klein, schwarz
111F-B	Griffrücken, medium, schwarz
111F-C	Griffrücken, groß schwarz
112	Haltestift, Griffrücken
200-A	Schlitten, FN 509, schwarz, DS
200-B	Schlitten, FN 509, schwarz, NS
201	Schlitten, FN 509, 9mm, schwarz
202	Lauf, 4,02"
203	Schließfedereinheit
204-A*	Korn, Tag
204-B*	Korn, Nacht

Nr.	Beschreibung
205-A*	Kimme, Tag
205 B*	Kimme, Nacht
206	Auszieher
207-A*	Auszieherstift
208	Auszieherfeder
209	Schlagbolzen
210	Schlagbolzenrückhofeder
211	Schlagbolzenfedersicherung
212	Stift, Schlagbolzenfedersicherung
213	Schlagbolzenfeder
214	Führung, Schlagbolzenfeder
215	Schlittenabdeckung
216	Schlagbolzensicherung
217	Sicherungsfeder
300F-A	Magazin, 17 Schuss, schwarz
300F-B	Magazin, 10 Schuss, schwarz
301	Zubringer 9mm, orange
302F	Magazinfeder
303	Halter, Magazinboden
304	Magazinboden, schwarz

Nr.	Beschreibung
305F-A	Magazin, 509F, 17 Schuss
305F-B	Magazin, 509F, 10 Schuss
400-A	Abzugsgruppe, 509, NMS
400-B	Abzugsgruppe, 509,
401	Gehäuse, links
402	Gehäuse, rechts
403	Abzugsstollen
404	Träger, Abzugsstollen
405	Trennnocken

Nr.	Beschreibung
406	Trennfeder
407	Feder, Abzugsstollen
408	Trägerfeder
409	Trägerbolzen
410	Bolzen, Trägerfeder
411***	Rastfeder
412***	Kugellager
413**	Halteclip
414***	Overmold, manuelle Sicherung

## 13.2 FN 509 SERIE TEILE DER MRD-SCHLITTENEINHEIT

FN 509 STANDARD-MRD-MODELLE (*Abb. 77*)

FN 509 TAKTISCHES MODELL (*Abb. 78*)

Nr.	Beschreibung
201	Schlitten, FN 509T, Gaurded
202	Gewindelauflauf, 4,5"
203-A	Schließfedereinheit (silber)
203-B	Schließfedereinheit (gelb)
204-C*	Korn, groß, Nacht
204-D*	Korn, groß, ohne Punkte
205-C*	Kimme, groß, Nacht
205-D*	Kimme, groß, ohne Punkte
206	Auszieher
207-B*	Auszieherstift
208	Auszieherfeder

Nr.	Beschreibung
209	Schlagbolzen
210	Schlagbolzenrückholfeder
211	Schlagbolzenfedersicherung
212	Stift, Schlagbolzenfedersicherung
213	Schlagbolzenfeder
214	Führung, Schlagbolzenfeder
215	Schlittenabdeckung
216	Schlagbolzensicherung
217	Sicherungsfeder
218	Gewindelauflaufabdeckung
219	O-Ring, Gewindeabdeckung

(Abb. 79)

Nr.	Beschreibung
501	MRD-Platte, DP Pro
502	MRD-Platte, RMR
503	MRD-Platte, Docter
504	MRD-Platte, C-More Sts
505	MRD-Adapterplatte, DP Pro
506	MRD-Adapterplatte, RMR
507	MRD-Adapterplatte, Docter
508	MRD-Abdeckung, FN 509, Guarded

Nr.	Beschreibung
509	O-Ring, FN 509 MRD
510	Schraube, Senkkopf .625
511	Schraube, Senkkopf, .530
512	Schraube, Senkkopf, .375
513	Schraube, Senkbohrung .313
514	Schraube, Senkbohrung .375
515	Schraube, Senkkopf, .313

DE

### 13.3 FN 509 SERIE TEILELISTE DER RAHMEN- & MAGAZINBAUGRUPPE (Abb. 80A - 80B)

Nr.	Beschreibung
<b>Normaler Rahmen</b>	
111F-A	Griffücken, klein, schwarz
111F-B	Griffücken, mittel, schwarz
111F-C	Griffücken, groß schwarz
300F	509 Magazin, 17 Schuss, schwarz
300X-F	509 Magazin, 24 Schuss, schwarz

Nr.	Beschreibung
<b>Mittlerer Rahmen</b>	
111M-A	Griffücken, klein, schwarz
111M-B	Griffücken, mittel, schwarz
111M-C	Griffücken, groß schwarz
300M	509M Magazin, 15 Schuss, schwarz
300F-B	509M Magazin, 17 Schuss, schwarz
300X-M	509M Magazin, 24 Schuss, schwarz

Nr.	Beschreibung
<b>Kompaktrahmen</b>	
111C-A	Griffücken, klein, schwarz
111C-B	Griffücken, mittel, schwarz
111C-C	Griffücken, groß schwarz
300C-B	509C Magazin, 12 Schuss, flach, schwarz
300C-A	509C Magazin, 12 Schuss, Pinky, schwarz
300M-B	509C Magazin, 15 Schuss, schwarz
300F-C	509C Magazin, 7 Schuss, schwarz
300X-C	509C Magazin, 24 Schuss, schwarz

## 14. GARANTIE

Durch Ihren Eintrag über Internet können Sie die Garantieperiode kostenlos um ein Jahr verlängern. Um diese Garantieverlängerung nutzen zu können, genügt es, sich auf der Internetseite [www.fnguns.eu](http://www.fnguns.eu) zu registrieren.

Jeder, der ordnungsgemäß eine Waffe der Marke F.N. erworben hat, verfügt unter den nachstehenden Bedingungen über eine Garantie für ihre kostenlose Reparatur (Teile und Arbeitskosten), sollte diese Waffe wegen fehlender Qualität der verwendeten Materialien oder eines Herstellungsfehlers Mängel aufweisen. Jedoch liegt es im Ermessen von F.N. oder seines Vertriebsnetzes die Waffe an Ort und Stelle zu reparieren oder durch eine neue identische oder gleichwertige Waffe zu ersetzen.

Die vorliegende Garantie läuft zwei (2) Jahre nach dem Datum der Auslieferung der Waffe an ihren ersten Käufer aus.

Jegliche zusätzliche Leistungen F.N. und seines Vertriebsnetzes im Namen der vorliegenden Garantie sind ausgeschlossen. Insbesondere können keine Entschädigungen für entgangene Nutzung der Waffe gewährt werden.

Zur Anwendung der Garantie innerhalb der oben erwähnten zwei (2) Jahre muss der Käufer der Waffe folgendes durchführen:

- Innerhalb von fünfzehn (15) Tagen nach Eintreten des beanstandeten Fehlers muss er auf eigene Kosten und Risiken die als fehlerhaft erachtete Waffe einem dem F.N.-Vertriebsnetz zugehörigen Einzelhändler oder anderem Geschäft übergeben oder zustellen lassen. Er muss der Waffe eine schriftliche Beschreibung der beanstandeten Fehler beifügen und einen Antrag auf Anwendung der Garantie beifügen, sowie den von der Garantiekarte abtrennbaren Rückantwort-Absatz und ein beliebiges Dokument oder dessen Kopie, welches in hinreichender Weise den Ort und das Datum des Ersterwerbs nachweist.

In folgenden Fällen kann die Garantie nicht zur Anwendung kommen:

- Falls in vernünftiger Weise angenommen werden kann, dass der beanstandete Fehler von normaler Abnutzung der Waffe herrührt, oder dass die Waffe absichtlich beschädigt, ihre Instandhaltung vernachlässigt, sie falsch aufbewahrt oder eingesetzt wurde (zum Beispiel mit ungeeigneter oder nachgeladener Munition).
- Falls die Waffe in irgendeiner Weise umgebaut oder geändert worden ist.

Im Rahmen der vorliegenden Garantie mit oder ohne Auswechseln von Teilen erfolgende Reparaturen werden innerhalb eines vernünftigen Zeitraums unter Verwendung fachgerechter Mittel in einer Werkstatt eines dem Browning-Vertriebsnetz zugehörigen Einzelhändlers oder anderen Geschäfts durchgeführt, bei denen auch ein eventueller Austausch der Waffe erfolgt.

Die reparierte oder ersetzte Waffe wird für den Kunden bereitgehalten und dieser kann sie auf eigene Kosten und Risiken abholen oder an seinen Wohnsitz übersenden lassen.

Im Rahmen der vorliegenden Garantie erfolgte Eingriffe können nicht zu Verlängerungen der Laufzeit oder zu Änderungen der Bedingungen der Garantie Anlass geben. Jedoch wird jede durchgeführte Reparatur während eines (1) Jahres ab dem Aushändigungsdatum der reparierten Waffe garantiert. Wurde die Waffe durch eine neue Waffe ersetzt, so unterliegt letztere den vorliegenden Garantiebestimmungen in gleicher Weise wie eine vom Kunden am Tag der Aushändigung neu gekaufte Waffe.

## 15. TECHNISCHE SPEZIFIKATIONEN

	FN 509	FN 509 TACTICAL	FN 509 MIDSIZE	FN 509 MRD MEDIUM	FN 509 MRD KOMPAKT
Kaliber	9mm Parabellum	9mm Parabellum	9mm Parabellum	9mm Parabellum	9mm Parabellum
Länge (in.)	7,4	7,9	7,4	7,4	6,75
Höhe (in.)	5,56	5,75	5,2	5,3	5,2/ 4,8*
Breite (in.)	1,35	1,35	1,35	1,35	1,35
Visierlänge (in.)	5,8	5,8	5,8	5,8	5,6
Lauflänge (in.)	4	4,5	4	4	3,7
Drall (in.)	1:10 Rechtsdrall	1:10 Rechtsdrall	1:10 Rechtsdrall	1:10 Rechtsdrall	1:10 Rechtsdrall
Gewicht bei leerem Magazin (oz.)	26,9	27,9	26,5	26,5	26,5
Magazinkapazität					
Standardmodell	17	24 & 17	15	15	12 & 15
Optional	10	10	10	10	10
Abzugsgewicht (lbs.)	5,5 - 7,5	5,5 - 7,5	5,5 - 7,5	5,5 - 7,5	5,5 - 7,5
					* Optionales Flachmagazin

*Alle Spezifikationen können ohne vorherige Ankündigung geändert werden.*

Instrucciones de uso importantes para:

## **PISTOLAS DE CARGA SEMIAUTOMÁTICA FN 509®**

Si tiene alguna pregunta sobre su nueva arma de fuego, este manual del propietario u otros productos Browning, póngase en contacto con:

Browning International S.A.  
Parc Industriel des Hauts-Sarts  
3ème Avenue, 25  
B-4040 Herstal Belgium  
Fax +32(0)4 240 52 12  
[www.browning.eu](http://www.browning.eu)

Por favor, utilice el siguiente espacio para registrar la información sobre su nueva arma de fuego.

Modelo: .....

Número de serie: .....

Comprado en: .....

Fecha de compra: .....

Estas instrucciones de uso se han creado exclusivamente para la serie de pistolas FN 509.

**LAS ADVERTENCIAS E INSTRUCCIONES SON DIFERENTES PARA CADA TIPO DE PISTOLA. SI SU PISTOLA FN NO TIENE EL NÚMERO 509 EN SU NOMENCLATURA O SI EL ASPECTO DE LA PISTOLA NO SE CORRESPONDE CON LAS ILUSTRACIONES DE ESTAS INSTRUCCIONES DE USO, PÓNGASE EN CONTACTO CON SU DISTRIBUIDOR, CON EL ARMERO DEL DEPARTAMENTO O CON FN DIRECTAMENTE PARA OBTENER LAS INSTRUCCIONES DE USO QUE SE HAN REDACTADO ESPECÍFICAMENTE PARA SU PISTOLA.**



# TABLA DE CONTENIDO

1.	Prólogo.....	110	11.1	Franja de terreno.....	128
2.	Normas básicas de seguridad.....	111	11.2	Reensamblaje a partir del desmontaje en el terreno.....	129
3.	Municiones.....	116	11.3	Extracción de la placa trasera de empuñadura.....	130
4.	Tiro en seco y rondas “ficticias”.....	117	11.3.1	Instalación de la placa trasera de empuñadura.....	130
5.	Nomenclatura.....	118	11.4	Desmontaje del cargador.....	130
6.	Carga y descarga.....	119	11.4.1	Montaje del cargador.....	131
6.1	Llenar el cargador.....	119	11.5	Sistema de montaje de la óptica FN.....	131
6.2	Cargar la pistola.....	120	11.6	Instalación y uso de amortiguadores y bocas del cañón.....	133
6.3	Descarga.....	121	12	Limpieza y lubricación.....	134
6.4	Descargar el cargador.....	122	12.1	Limpieza y lubricación antes del empleo.....	135
7.	Disparo.....	122	12.2	Limpieza y lubricación después del empleo.....	136
7.1	Recarga durante el disparo.....	122	13	Esquema y lista de piezas.....	137
8.	Función de la FN 509.....	123	13.1	FN 509 modelo estándar.....	137
8.1	Ciclo de disparo.....	123	13.2	FN 509 MRD conjunto de piezas de la corredera.....	139
9.	FN 509 características.....	124	13.3	Lista de piezas para el montaje del cajón y del cargador FN 509.....	140
9.1	Sistemas de seguridad pasivos.....	124	14	Garantía.....	141
9.2	Manual de seguridad.....	124	15	Especificaciones técnicas.....	142
9.3	Tope de corredera ambidiestro.....	125			
9.4	Retenida del cargador.....	126			
9.5	Indicador de recámara cargada.....	126			
9.6	Cargador.....	126			
9.7	Riel de montaje de los accesorios.....	127			
9.8	Cañón roscado.....	127			
9.9	Placas traseras intercambiable.....	127			
9.10	Sistema de montaje de la óptica FN.....	127			
10.	Alineación del órgano de mira.....	128			
11.	Desmontaje y montaje de la pistola.....	128			

# 1. PRÓLOGO

**CONSERVE SIEMPRE ESTAS INSTRUCCIONES CON SU ARMA DE FUEGO. INCLÚYALAS CON LA PISTOLA CUANDO CAMBIE DE PROPIETARIO O CUANDO SE LA PRESTE O REGALE A OTRA PERSONA.**

***¡AVISO! EL FABRICANTE Y/O SUS DISTRIBUIDORES OFICIALES LOCALES NO ASUMEN NINGUNA RESPONSABILIDAD SI EL PRODUCTO NO FUNCIONA CORRECTAMENTE O POR LAS LESIONES FÍSICAS O LOS DAÑOS A LA VIVIENDA CAUSADOS TOTAL O PARCIALMENTE POR EL USO O LA MANIPULACIÓN DELICTIVA, NEGLIGENTE, INADECUADA O DESCUIDADA DEL PRODUCTO; POR EL USO DE MUNICIÓN RECARGADA, CARGADA A MANO O REFABRICADA; POR EL ABUSO O LA NEGLIGENCIA DEL PRODUCTO; O POR OTRAS INFLUENCIAS Y ACCIONES QUE ESCAPEN AL CONTROL DIRECTO E INMEDIATO DE FN.***

## **▲ ADVERTENCIA**

**TODAS LAS ARMAS DE FUEGO TIENEN UN POTENCIAL LETAL. LEA ATENTAMENTE LAS NORMAS BÁSICAS DE SEGURIDAD Y COMPRÉNDALAS EN SU TOTALIDAD ANTES DE MANIPULAR ESTE ARMA DE FUEGO.**

Además de las normas básicas de seguridad, existen otras normas de seguridad relativas a la carga, descarga, desmontaje, montaje y uso de esta arma de fuego que se describen a lo largo de este manual

## **▲ ADVERTENCIA**

**LEA DETENIDAMENTE TODO EL MANUAL ANTES DE UTILIZAR ESTE ARMA DE FUEGO. ASEGÚRESE DE QUE CUALQUIER PERSONA QUE UTILICE O TENGA ACCESO A ESTA ARMA DE FUEGO LEA Y COMPRENDA TODO ESTE MANUAL ANTES DE UTILIZARLA O ACCEDER A ELLA.**

## **▲ ADVERTENCIA**

**ES SU RESPONSABILIDAD CONOCER Y RESPETAR LAS LEYES FEDERALES, ESTATALES Y LOCALES QUE RIGEN LA VENTA, EL TRANSPORTE, LA PROPIEDAD, LA POSESIÓN Y EL USO DE ARMAS DE FUEGO EN SU ZONA.**

## **▲ ADVERTENCIA**

**A LOS NIÑOS LOS ATRAEN LAS ARMAS DE FUEGO Y LAS PUEDEN HACER FUNCIONAR. ELLOS PUEDEN CAUSARSE LESIONES GRAVES Y LA MUERTE. EVITE QUE LOS NIÑOS TENGAN ACCESO A LAS ARMAS DE FUEGO GUARDÁNDOLAS SIEMPRE CON LLAVE Y DESCARGADAS CUANDO NO LAS ESTÉ UTILIZANDO.**

## 2. NORMAS BÁSICAS DE SEGURIDAD

### **▲ ADVERTENCIA**

LEA ESTAS INSTRUCCIONES ANTES DE MANIPULAR SU ARMA DE FUEGO.

**ADVERTENCIA: LAS ARMAS DE FUEGO PUEDEN SER PELIGROSAS Y PUEDEN CAUSAR LESIONES GRAVES, DAÑOS MATERIALES O LA MUERTE, SI SE MANIPULAN DE FORMA INADECUADA. COMO PROPIETARIO DE UN ARMA DE FUEGO, LA SEGURIDAD ES SU RESPONSABILIDAD. NO HAY EXCUSA PARA EL MANEJO DESCUIDADO O ABUSIVO DE CUALQUIER ARMA DE FUEGO. MANEJE ESTA ARMA DE FUEGO Y TODAS LAS DEMÁS ARMAS DE FUEGO CON RESPETO POR PELIGRO POTENCIAL EN TODO MOMENTO.**

- 1. MANTENGA SIEMPRE LA BOCA DE SU ARMA DE FUEGO APUNTANDO HACIA UNA DIRECCIÓN SEGURA, INCLUSO SI ESTÁ SEGURO DE QUE ESTÁ DESCARGADA.**

Nunca apunte con un arma de fuego a algo que no tenga intención de disparar, incluso si está seguro de que está descargada. Manténgase alerta y esté atento a todas las personas y bienes que estén al alcance de su munición.

- 2. NUNCA CONFÍE TOTALMENTE EN LOS DISPOSITIVOS MECÁNICOS DE «SEGURIDAD» DE SU ARMA DE FUEGO. COMO CUALQUIER MECANISMO, UN «SEGURO» PUEDE FALLAR A VECES; PUEDE DAÑARSE O COLOCARSE INADVERTIDAMENTE EN UNA CONDICIÓN NO SEGURA.**

Recuerde que el manejo seguro del arma no se detiene en los dispositivos mecánicos de «seguridad» de su arma de fuego, sino que comienza allí. Trate siempre el arma de fuego con el respeto que merece un arma cargada y lista para disparar.

Los «seguros» mecánicos están diseñados para poner su arma de fuego en un estado más seguro, y no se puede garantizar que el arma no se dispare aunque el «seguro» esté en la posición de «seguridad». Los «seguros» mecánicos simplemente ayudan a un manejo seguro del arma y no son una excusa para apuntar la boca de su arma hacia una dirección insegura.

Aunque es una buena idea comprobar periódicamente el funcionamiento del «seguro» mecánico de su arma de fuego, nunca compruebe el «seguro» mientras el arma esté cargada o apuntando en una dirección insegura.

Consulte la sección 9 para obtener instrucciones sobre el funcionamiento de los mecanismos de «seguridad» de este arma de fuego.

- 3. MANTENGA SIEMPRE LOS DEDOS ALEJADOS DEL GATILLO HASTA QUE EL DISPARO SEA INMINENTE.**

**4. MANTENGA TODAS LAS ARMAS DE FUEGO DESCARGADAS DURANTE EL TRANSPORTE, INCLUSO CUANDO ESTÉN GUARDADAS EN UNA FUNDA, UN ESTUCHE PARA ARMAS, UNA VAINA U OTRO DISPOSITIVO.**

Para las fuerzas del orden, el personal militar y las personas autorizadas, consúltense los procedimientos de su organización o las leyes y directrices estatales y locales sobre el uso de un arma de fuego cargada.

**5. ESTÉ SEGURO DE SU OBJETIVO Y DE LOS DISPOSITIVOS DE PROTECCIÓN.**

Identifique claramente su objetivo y lo que hay más allá. Conozca el alcance de su munición y dónde caerá la bala si se pierde el blanco o si la bala penetra en él. Hay que tener especial cuidado cuando se dispara en cualquier condición que dificulte la identificación del blanco o de la red de protección, incluidas las condiciones de poca luz. Nunca dispare al agua o a objetos duros. Disparar a la superficie del agua o a rocas u otras superficies duras aumenta la posibilidad de que la bala rebote o se fragmente, lo que puede hacer que la bala impacte en un blanco no previsto.

**6. SIEMPRE QUE MANIPULE UN ARMA DE FUEGO, O SE LA ENTREGUE A ALGUIEN, ABRA INMEDIATAMENTE LA RECÁMARA Y COMPRUEBE VISUALMENTE EL CARGADOR DEL ARMA PARA ASEGURARSE DE QUE ESTÁ COMPLETAMENTE DESCARGADA.**

Descargue completamente su arma de fuego como se describe en la sección 6. Asegúrese de que el arma de fuego no contenga munición por descuido. Recuerde que el mero hecho de quitar el cargador no significa que la cámara esté descargada.

Mantenga siempre la recámara vacía y los dedos alejados del gatillo a menos que el disparo sea inminente.

**7. GUARDE EL ARMA DE FUEGO Y LA MUNICIÓN EN LUGARES DIFERENTES, FUERA DEL ALCANCE DE LOS NIÑOS.**

Guarde todas las armas de fuego en cajas seguras y cerradas con llave o en una caja de seguridad para armas y guarde la munición de sus armas de fuego en un sitio aparte. Mantenga su arma de fuego descargada cuando no la utilice. Adopte medidas de seguridad prudentes para cerciorarse de que su arma de fuego no esté al alcance de los niños, personas sin formación, sin experiencia o sin autorización. Respete en todo momento las leyes locales y estatales relativas a la posesión y almacenamiento de armas de fuego.

**8. UTILICE SÓLO LA MUNICIÓN ADECUADA PARA SU ARMA DE FUEGO.**

Utilice únicamente munición nueva procedente de fábrica y que cumpla con las especificaciones de la SAAMI o del CIP. Asegúrese de que cada cartucho que utilice sea del calibre y tipo adecuados para el arma de fuego en cuestión. El calibre de la FN 509

se encuentra en la parte trasera del cañón y es visible a través de la boca de eyección. El uso de munición reacondicionada o remanufacturada aumenta la probabilidad de que se produzcan roturas del culatín u otros defectos en la munición que pueden causar daños en su arma de fuego y lesiones graves a usted o a otras personas cercanas.

## **9. MANTENGA ADECUADAMENTE SU ARMA DE FUEGO, LÍMPIELA DIARIAMENTE Y EVITE LAS REVISIONES NO AUTORIZADAS.**

Guarde y transporte su arma de fuego de manera que no se acumulen residuos en las partes funcionales. Limpie y engrase su arma de fuego siguiendo las pautas proporcionadas en estas instrucciones de uso después de cada empleo para evitar daños por corrosión o acumulación de residuos. Asegúrese de que no quede ningún residuo en el cañón. Disparar una pistola con una obstrucción en el cañón puede causar grandes daños a su arma de fuego y graves lesiones a usted y a otras personas.

### **▲ ADVERTENCIA**

**NO MODIFIQUE, POR NINGUNA RAZÓN, EL GATILLO, EL SEGURO U OTRAS PARTES DEL MECANISMO DE DISPARO DE ESTA O CUALQUIER OTRA ARMA DE FUEGO. EL INCUMPLIMIENTO DE ESTA ADVERTENCIA PUEDE CAUSAR LESIONES O LA MUERTE A USTED O A OTRAS PERSONAS.**

Su arma de fuego es un dispositivo mecánico y, como tal, está sujeto a desgaste y requiere una inspección y un servicio periódicos. Las armas de fuego FN sólo deben ser revisadas por un profesional o una persona autorizada. FN no puede asumir ninguna responsabilidad por las lesiones sufridas o los daños causados por el mantenimiento, las alteraciones o las modificaciones no autorizadas de las armas de fuego FN.

## **10. UTILICE SIEMPRE PROTECCIÓN OCULAR Y AUDITIVA CUANDO DISPARE.**

La exposición repetida y sin protección a los disparos puede causar daños auditivos. Utilice protección auditiva (tapones para los oídos u orejeras) para evitar estos daños.

Utilice gafas de tiro para proteger sus ojos de las partículas que vuelan. Deje una distancia adecuada (también conocida como alivio ocular) entre el visor y su ojo cuando dispare una pistola, rifle o escopeta con visor. No utilice métodos de tiro poco convencionales que puedan hacer que el recorrido posterior de la corredera o del cerrojo de un arma de fuego entre en contacto con los ojos, la cara o las manos. Mantenga siempre una distancia de seguridad entre la boca y la abertura de eyección de su arma de fuego y las personas que se encuentren cerca, ya que la ráfaga de la boca, los residuos y los proyectiles expulsados podrían causar lesiones graves.

Utilice siempre una protección ocular adecuada cuando desmonte y limpie su pistola para evitar la posibilidad de que los resortes, las partes tensadas con resorte, los disolventes u otros agentes entren en contacto con sus ojos.

## **11. EVITE DEJAR CAER LAS ARMAS DE FUEGO O DISPARAR DESDE POSICIONES INESTABLES.**

Disparar desde posiciones inestables es peligroso. Si lo hace, aumenta el riesgo de que se caiga o se le caigan las armas de fuego. Deben respetarse siempre las siguientes pautas. Asegúrese siempre de que su arma de fuego está descargada cuando suba o atraviese obstáculos y asegúrese de que la superficie desde la que dispara la pistola es segura y estable.

Dejar caer una pistola desde una posición elevada aumenta el riesgo de que se dañe o se dispare involuntariamente.

### **⚠ ADVERTENCIA**

**DEJAR CAER O SACUDIR UN ARMA DE FUEGO CARGADA PUEDE HACER QUE EL ARMA SE DISPARE. TENGA MUCHO CUIDADO DURANTE CUALQUIER ACTIVIDAD DE TIRO O CUANDO LLEVE UN ARMA DE FUEGO PARA EVITAR QUE SE LE CAIGA.**

## **12. ESTÉ ATENTO A LOS SIGNOS DE MAL FUNCIONAMIENTO DE LA MUNICIÓN.**

Si un cartucho tiene un sonido diferente o un retroceso más ligero de lo normal, no cargue otro cartucho en la recámara. Si su arma no se dispara, mantenga la boca apuntando hacia una dirección segura durante un mínimo de 30 segundos. Gire la zona de eyección del arma de fuego para alejarla de usted, abra cuidadosamente la bascula y saque el cartucho de la recámara.

Si la cápsula iniciadora está deteriorada, el cartucho defectuoso debe eliminarse de forma que no pueda causar daños. Si la cápsula iniciadora no tiene muesca, el arma debe ser examinada por un armero cualificado y la causa de la avería debe ser corregida antes de seguir utilizándola. Inspeccione el cañón siguiendo las instrucciones del apartado 6.3.1. Tenga cuidado con las obstrucciones del cañón, desmonte la pistola siguiendo las instrucciones de la sección 11.1 e inspeccione el cañón para limpiar las obstrucciones antes de disparar.

Nunca inspeccione el cañón mientras el arma esté cargada o antes del desmontaje completo en el terreno. El barro, la nieve y una infinidad de otros objetos pueden alojarse inadvertidamente en el orificio del cañón. Si se observa una obstrucción, por pequeña que sea, limpie el orificio con una varilla de limpieza y un trapo como se describe en la sección 12.1 de este manual. Sólo hace falta una pequeña obstrucción para provocar un aumento peligroso de la presión que puede dañar su arma de fuego y causar lesiones graves o la muerte a usted y a otras personas.

## **13. CUANDO DESCARGUE UN ARMA DE FUEGO, ASEGÚRESE DE QUE LA ZONA TIENE UNA VENTILACIÓN ADECUADA.**

La exposición al plomo y a otras sustancias químicas tóxicas puede producirse por la

descarga de armas de fuego en zonas mal ventiladas, la limpieza de armas de fuego o la manipulación de municiones. El plomo es una sustancia que se sabe que causa defectos de natalidad, daños reproductivos y otros daños graves. Lávese bien las manos después de exponerse a la munición o después de limpiar un arma de fuego.

#### **14. MANTÉNGASE A LA DEFENSIVA Y EN ALERTA CONTRA EL MANEJO INSEGURO DE LAS ARMAS EN SU ENTORNO Y EN EL DE LOS DEMÁS.**

No sea cohibido cuando se trata de la seguridad de las armas. Si observa que otros tiradores infringen alguna de estas precauciones de seguridad, sugiera amablemente prácticas de manejo más seguras.

#### **15. ASEGÚRESE DE QUE SU ARMA ESTÁ DESCARGADA ANTES DE LIMPIARLA.**

Debido a que muchos accidentes de armas ocurren cuando se está limpiando un arma de fuego, se debe tener especial cuidado para asegurarse de que el arma está descargada antes de desmontarla, limpiarla y montarla. Mantenga la munición y los objetos innecesarios lejos del lugar de limpieza. Nunca pruebe el funcionamiento mecánico de un arma de fuego con la munición cargada.

#### **16. NO INGIERA NUNCA BEBIDAS ALCOHÓLICAS NI TOMA MEDICAMENTOS O DROGAS QUE ALTEREN EL JUICIO O LOS REFLEJOS ANTES O DURANTE EL ENTRENAMIENTO.**

Su visión, sus habilidades motrices y su juicio podrían verse peligrosamente afectados, haciendo que el manejo de su arma sea inseguro para usted y para los demás.

#### **17. LEA Y TENGA EN CUENTA TODAS LAS ADVERTENCIAS DE ESTE MANUAL DE INSTRUCCIONES, DE LAS CAJAS DE MUNICIÓN Y DE TODOS LOS ACCESORIOS QUE INSTALE EN SU ARMA DE FUEGO.**

Es su responsabilidad obtener la información más actualizada sobre los procedimientos de manejo seguro de su arma de fuego FN. FN no asume ninguna responsabilidad por los incidentes que se produzcan al utilizar accesorios de pistola o combinaciones de munición inseguros o inadecuados.

**AVISO: FN SE RESERVA EL DERECHO DE RECHAZAR EL SERVICIO DE UN ARMA DE FUEGO QUE HAYA SIDO MODIFICADA AL RETIRAR METAL DEL CAÑÓN O DE LA CORREDERA, MODIFICACIÓN DEL MECANISMO DE DISPARO Y/O DE CUALQUIER OTRA PIEZA Y, EN TAL CASO, SIEMPRE RECOMENDARÁ RESTAURAR EL ARMA DE FUEGO A SUS ESPECIFICACIONES DE ORIGEN, SIEMPRE Y CUANDO SEA LEGAL HACERLO. LAS PIEZAS Y LA MANO DE OBRA NECESARIAS PARA DICHA RESTAURACIÓN CORREN A CARGO DEL PROPIETARIO DEL ARMA DE FUEGO.**

**AVISO: ESTA PISTOLA DEBE LIMPIARSE ANTES DE SU USO SIGUIENDO LAS INSTRUCCIONES**

## **DE LIMPIEZA PRELIMINARES QUE SE ENCUENTRAN EN LA SECCIÓN 12.1 DE ESTE MANUAL.**

Varias partes metálicas de su pistola han sido recubiertas en fábrica con inhibidores de corrosión y lubricantes para proteger la pistola durante el transporte y el almacenamiento. Antes de utilizar su pistola, limpie los restos de grasa del interior del cañón, la corredera y las zonas de la recámara con un aceite para armas de calidad, tal y como se explica en el apartado 12.1. Si su pistola va a ser almacenada, se acepta que se dejen los protectores en la pistola

y mantenerla en su embalaje de origen. Antes de disparar con la pistola que acaba de comprar, límpiela y lubríquela. Preste especial atención a que se elimine todo el material extraño del ánima del cañón para evitar una situación insegura.

### **3. MUNICIONES**

**AVISO DE MUNICIONES:** FN rechaza específicamente la responsabilidad por cualquier daño o lesión que se produjera con, o como resultado de, el uso de productos defectuosos y no estándar,

municiones remanufacturadas, cargadas a mano o reacondicionadas, o cartuchos distintos de aquellos para los que el arma de fuego fue originalmente recargada. El uso de una munición incorrecta, el disparo con una obstrucción del ánima o la sobrecarga del propulsor pueden provocar daños graves, lesiones o la muerte. El uso de munición inadecuada, como la indicada anteriormente, anulará la garantía del fabricante. Utilice únicamente munición fabricada comercialmente de acuerdo con las normas de la SAAMI (Sporting Arms and Ammunition Manufacturers' Institute) o CIP (Commission internationale permanente pour l'épreuve des armes à feu portatives «Comisión internacional permanente para la prueba de armas de fuego portátiles»). Asegúrese de que la munición sea del calibre y la carga adecuados para el arma de fuego y que esté limpia, seca y en buen estado. El calibre de su pistola FN está marcado en la parte del cañón visible a través de la abertura de eyección.

#### **⚠ ADVERTENCIA**

**LA FN 509 ESTÁ DISEÑADA PARA FUNCIONAR DE FORMA SEGURA Y FIABLE CON MUNICIÓN +P. LA MUNICIÓN VENDIDA COMO +P+ NO SE AJUSTA A LAS DIRECTRICES DE SAAMI O CIP Y PUEDE PROVOCAR UNA PRESIÓN EN LA RECÁMARA SUPERIOR A LOS ESTÁNDARES DE LA INDUSTRIA. NO UTILICE MUNICIÓN +P+ EN LA FN 509, YA QUE PODRÍA PROVOCAR LESIONES GRAVES O LA MUERTE. NO UTILICE MUNICIÓN ESPECÍFICAMENTE DESTINADA A SER UTILIZADA EN SUBFUSILES, YA QUE LA PRESIÓN DE LA RECÁMARA PUEDE ALCANZAR O SUPERAR LA PRESIÓN DESARROLLADA POR LAS CARGAS DE PRUEBA.**



### **▲ ADVERTENCIA**

**INSPECCIONAR CUIDADOSAMENTE CADA CARTUCHO ANTES DE CARGARLO EN EL CARGADOR. ASEGÚRESE DE QUE EL CARTUCHO NO ESTÉ PARTIDO O DEFORMADO Y QUE LOS CARTUCHOS NO POSEAN OTRAS ABOLLADURAS O DEFECTOS.**

Para obtener los mejores resultados, utilice munición nueva de un fabricante de confianza. Las cápsulas iniciadoras, la pólvora, los casquillos y las balas pueden deteriorarse con el tiempo y causar daños al arma de fuego o lesiones al tirador o a otras personas.

### **▲ ADVERTENCIA**

**LAS BALAS DE PLOMO TIENDEN A OBSTRUIR EL DIÁMETRO INTERIOR, LO QUE PUEDE AUMENTAR CONSIDERABLEMENTE LA PRESIÓN DURANTE EL DISPARO SI SE DEJA QUE SE ACUMULE. ASEGÚRESE DE ELIMINAR TODA LA ACUMULACIÓN DE PLOMO DE LA RECÁMARA Y DEL ÁNIMA DESPUÉS DE CADA USO. NO DISPARE MUNICIONES CON BALAS RECUBIERTAS O MONOLÍTICAS A TRAVÉS DE UN CAÑÓN PREVIAMENTE DISPARADO CON BALAS DE PLOMO ANTES DE LIMPIAR COMPLETAMENTE EL CAÑÓN.**

**CUIDADO: ALMACENAR TODOS LOS CARTUCHOS DE DIFERENTES CALIBRES EN RECIPIENTES COMPLETAMENTE SEPARADOS Y BIEN MARCADOS. NUNCA ALMACENE CARTUCHOS DE CALIBRES MIXTOS EN UN RECIPIENTE COMÚN O EN SUS BOLSILLOS.**

FN ha hecho un gran esfuerzo para garantizar la compatibilidad de la FN 509 con la más amplia elección de municiones posible, pero debido al amplio y creciente número y tipos de municiones disponibles, se recomienda que pruebe la fiabilidad de su pistola con cualquier munición que desee llevar como defensa para garantizar un funcionamiento fiable.

## **4. TIRO EN SECO Y BALAS «FALSAS»**

El tiro en seco se define como el disparo de un arma de fuego sin munición en la recámara. Ocasionalmente se acepta el disparo en seco con su FN 509. El disparo en seco regular de su pistola FN 509 para practicar o entrenar puede dañar el percutor. Los «Snap Caps» (insertos inertes en la recámara que permiten disparar en seco un arma de fuego sin dañar el percutor) están disponibles en el mercado para aquellos que deseen practicar el tiro sin verdadera munición.

**CUIDADO:** Mantenga siempre la boca de su arma de fuego apuntando hacia una dirección segura, incluso si está seguro de que está descargada.

**CUIDADO:** Almacene la munición inerte aparte de la munición cargada para evitar el disparo involuntario de la pistola. El incumplimiento de esta advertencia puede provocar lesiones graves o la muerte.

**CUIDADO:** Las «balas falsas» con casquillos vacíos son adecuadas para prácticas de carga/descarga y algunas actividades de entrenamiento, pero no protegen el percutor durante el tiro en seco.

## 5. NOMENCLATURA

En la terminología convencional de las armas, la posición y el movimiento de las piezas se describen tal y como se producen con el arma de fuego en posición horizontal y en la posición normal de disparo: la boca del cañón está hacia adelante o delante, la empuñadura de la pistola está hacia atrás o detrás, el gatillo está hacia abajo o debajo, las miras están hacia arriba o encima. Para la nomenclatura general de las piezas, consulte las *figuras 1 y 2*.

Las ilustraciones de este manual muestran la pistola FN de la serie 509. Es posible que no se muestren algunas variaciones.

**ANTES DE MANIPULAR, GUARDAR O TRANSPORTAR SU PISTOLA, SIGA ESTOS PROCEDIMIENTOS PARA ASEGURARSE DE QUE LA PISTOLA ESTÁ DESCARGADA.**

### **▲ ADVERTENCIA**

**MANTENGA SIEMPRE LA BOCA DE SU ARMA DE FUEGO APUNTANDO HACIA UNA DIRECCIÓN SEGURA. MANTENGA LOS DEDOS ALEJADOS DEL GATILLO HASTA QUE ESTÉ LISTO PARA DISPARAR. EL INCUMPLIMIENTO DE ESTAS ADVERTENCIAS PUEDE PROVOCAR LESIONES GRAVES O LA MUERTE.**

1. Presione la retenida del cargador para expulsarlo. Si el cargador no sale del compartimento del cargador, presione y mantenga presionado la retenida del cargador mientras tira suavemente del fondo del cargador (*Figura 3*).
2. Si la corredera está cerrada, tire de la corredera hacia atrás y expulse el cartucho de la recámara, si es que hay uno. Bloquee la corredera hacia atrás presionando la retenida de la corredera hacia arriba y permitiendo que la corredera se apoye en la retenida de la corredera reteniéndola hacia atrás (*Figura 4*).
3. Inspeccione la recámara y el compartimento del cargador para asegurarse de que no haya ningún cartucho. Recuerde que retirar el cargador no significa que la recámara esté descargada (*Figura 5*).
4. Libere la corredera empujando hacia abajo la retenida de la corredera o tirando hacia atrás de la corredera para desenganchar la retenida de la corredera y luego deje que la corredera se mueva hacia adelante bajo control (*Figura 6*).
5. Asegúrese de que el cargador está vacío. Si el cargador no está vacío, descárguelo como se describe en el apartado 6.4. Descargue los cargadores de repuesto.

## **▲ CUIDADO**

**CUIDADO: LA CONDICIÓN RECOMENDADA PARA LLEVAR SU PISTOLA ES CON LA RECÁMARA VACÍA. PARA UNA BUENA PRÁCTICA DE SEGURIDAD, SE RECOMIENDA NO CARGAR UN CARTUCHO HASTA QUE SU USO SEA INMINENTE. UNA VEZ QUE EL CARTUCHO ESTÁ CARGADO, HAY QUE TENER MUCHA CUIDADO PARA ASEGURARSE DE QUE NADA ENTRE EN CONTACTO CON EL GATILLO. IF THE PISTOL IS EQUIPPED WITH A MANUAL SAFETY, THE SAFETY SHOULD BE ENGAGED WHEN A ROUND IS CHAMBERED AND REMAIN ENGAGED UNTIL READY TO SHOOT. EL INCUMPLIMIENTO DE ESTAS ADVERTENCIAS PUEDE PROVOCAR LESIONES GRAVES O LA MUERTE.**

ES

## **6. CARGA Y DESCARGA**

### **▲ ADVERTENCIA**

**CARGUE LA RECÁMARA SÓLO CUANDO VAYA A UTILIZAR LA PISTOLA.**

**SIEMPRE QUE HAYA UN CARTUCHO ACTIVO EN LA RECÁMARA, LA PISTOLA PUEDE DISPARAR, INCLUSO SI EL CARGADOR ESTÁ VACÍO O SE HA EXTRAÍDO.**

**CUANDO CARGUE SU PISTOLA, MANTENGA SIEMPRE LA BOCA DEL CAÑÓN APUNTANDO HACIA UNA DIRECCIÓN SEGURA Y MANTENGA LOS DEDOS ALEJADOS DEL GATILLO. EL INCUMPLIMIENTO DE ESTAS ADVERTENCIAS PUEDE PROVOCAR LESIONES GRAVES O LA MUERTE.**

**ASEGÚRESE DE QUE SUS DEDOS ESTÁN ALEJADOS DEL DISPOSITIVO DE EYECCIÓN CUANDO SE SUELTA LA CORREDERA PARA EVITAR PELLÍZCARLOS CUANDO ÉSTA SE CIERRE. EL INCUMPLIMIENTO DE ESTA ADVERTENCIA PUEDE PROVOCAR LESIONES GRAVES.**

### **6.1. CARGAR EL CARGADOR**

#### **▲ ADVERTENCIA**

**INTRODUZCA EL CARGADOR EN LA PISTOLA Y CARGUE UN CARTUCHO EN LA RECÁMARA SÓLO CUANDO ESTÉ LISTO PARA SU USO. SI LA PISTOLA ESTÁ EQUIPADA CON UN SEGURO MANUAL, EL SEGURO DEBE PERMANECER EN LA POSICIÓN DE ACCIONADO HASTA QUE ESTÉ LISTO PARA DISPARAR.**

#### **▲ ADVERTENCIA**

**UTILICE ÚNICAMENTE MUNICIÓN DEL CALIBRE Y LA POTENCIA ADECUADOS PARA EL ARMA DE FUEGO QUE VAYA A UTILIZAR Y QUE ESTÉ LIMPIA, SECA Y EN BUEN ESTADO. EL**

## **CALIBRE DE SU PISTOLA FN ESTÁ MARCADO EN LA PARTE DEL CAÑÓN VISIBLE A TRAVÉS DE LA BOCA DE EYECCIÓN.**

Si el cargador que se va a utilizar todavía está en la pistola, presione la retenida del cargador y extraiga el cargador de la pistola.

Sujete el cargador con una mano, con el dedo índice y el pulgar en los botones situados por cada lado del cargador. Con la otra mano, coloque un cartucho en el hueco del cargador o en el casquillo del cartucho previamente insertado en el cargador delante de los bordes de alimentación en la parte superior del cargador. Presione el cartucho hacia abajo en el cuerpo del cargador y deslice el cartucho por debajo de los bordes de alimentación hasta que esté completamente asentado dentro del cuerpo del cargador.

Repita el proceso hasta que el cargador esté completamente cargado. Los orificios de la parte posterior del cuerpo del cargador permiten estimar el número de cartuchos presentes en el mismo (*Figura 7*).

### **⚠ CUIDADO**

**CUIDADO: NO INTENTE INTRODUCIR EN EL CARGADOR MÁS DEL NÚMERO MÁXIMO DE CARTUCHOS INDICADO PARA SU CARGADOR EN PARTICULAR. INTENTAR SOBRECARGAR EL CARGADOR PUEDE DAÑARLO Y PROVOCAR UN MAL FUNCIONAMIENTO DE LA PISTOLA.**

## **6.2. CARGANDO LA PISTOLA**

### **⚠ ADVERTENCIA**

**CUANDO CARGUE SU PISTOLA, MANTENGA SIEMPRE LA BOCA DEL CAÑÓN APUNTANDO HACIA UNA DIRECCIÓN SEGURA Y MANTENGA LOS DEDOS ALEJADOS DEL GATILLO. CIERRE SIEMPRE LA CORREDERA ANTES DE INTRODUCIR UN CARGADOR LLENO SI NO DESEA CARGAR INMEDIATAMENTE UN CARTUCHO. EL INCUMPLIMIENTO DE ESTAS ADVERTENCIAS PUEDE PROVOCAR LESIONES GRAVES O LA MUERTE.**

1. Antes de cargar, asegúrese de que la recámara de la pistola está vacía y de que la pistola no tiene cargador. Cierre la corredera si no desea cargar inmediatamente un cartucho (*Figura 8*).
2. Introduzca el cargador lleno en la pistola, asegurándose de que el cargador se enganche por la retenida del cargador (*figura 9*).
3. Con la boca apuntando en una dirección segura y el dedo alejado del gatillo, tire de la corredera completamente hacia atrás y luego suelte la corredera, que volverá hacia adelante por la fuerza del resorte recuperador (*Figura 10-11*). También puede empujar hacia abajo en la retenida de la corredera para permitir que la corredera se mueva hacia adelante y recargue un cartucho si la corredera está bloqueada hacia atrás. Este

movimiento reinicia el mecanismo de disparo y desplaza el primer cartucho del cargador a la recámara. Deje que la corredera se «deslice» hacia delante bajo la fuerza del resorte recuperador. No la mueva hacia adelante.

#### **⚠ ADVERTENCIA**

**AHORA LA PISTOLA ESTÁ LISTA PARA DISPARAR. MANTENGA SIEMPRE LA BOCA APUNTANDO HACIA UNA DIRECCIÓN SEGURA Y MANTENGA LOS DEDOS ALEJADOS DEL GATILLO HASTA QUE ESTÉ LISTO PARA DISPARAR. EL INCUMPLIMIENTO DE ESTAS ADVERTENCIAS PUEDE PROVOCAR LESIONES GRAVES O LA MUERTE.**

ES

### **6.3. DESCARGA**

#### **⚠ ADVERTENCIA**

**AL DESCARGAR LA PISTOLA, MANTENGA SIEMPRE LA BOCA APUNTANDO HACIA UNA DIRECCIÓN SEGURA Y MANTENGA LOS DEDOS ALEJADOS DEL GATILLO. SI SU PISTOLA ESTÁ EQUIPADA DE UN SEGURO MANUAL, EL SEGURO DEBE ESTAR EN POSICIÓN ACTIVADA AL DESCARGAR, ES FUNDAMENTAL QUE RETIRE EL CARGADOR DE SU PISTOLA PARA QUE NO QUEDE NINGÚN CARTUCHO EN LA RECÁMARA AL CERRAR LA CORREDERA. EL INCUMPLIMIENTO DE ESTAS ADVERTENCIAS PUEDE PROVOCAR LESIONES GRAVES O LA MUERTE.**

1. Presione la retenida del cargador y retire el cargador. Si el cargador no sale de la pistola, tire de la placa base del cargador mientras presiona la retenida del cargador (*Figura 12*).
2. Si la corredera está cerrada, tire de ella hacia atrás y expulse el cartucho de la recámara. Bloquee la corredera hacia atrás presionando la retenida de la corredera hacia arriba y permitiendo que la corredera se apoye en la retenida de la corredera reteniéndola hacia atrás (*Figura 13*).
3. Inspeccione la recámara y el compartimiento del cargador para asegurarse de que no haya ningún cartucho. Recuerde que retirar el cargador no significa que la recámara esté descargada (*Figura 14*).
4. La corredera debe dejarse en posición abierta hasta que esté lista para cargar o cuando se guarde la pistola. Para liberar la corredera, tire hacia atrás de la misma para desenganchar la retenida de la corredera o presione hacia abajo la retenida de la corredera para permitir que ésta se mueva hacia adelante (*Figura 15-16*).
5. Descargue el cargador como se explica en el apartado 6.4.

## 6.4. DESCARGAR EL CARGADOR

1. Presione la tapa del cargador y retire el cargador (*Figura 17*).
2. Descargue la pistola y colóquela en un lugar seguro, como se detalla en el apartado 6.3.
3. Extraiga el cartucho superior del cargador empujando hacia delante el borde del cartucho y deslice el cartucho hacia fuera por debajo de los bordes de alimentación. Cuando se retire el primer cartucho, los restantes se moverán hacia arriba en el cargador. Continúe retirando los cartuchos de esta manera hasta que el cargador esté vacío. Repita este procedimiento con todos los cargadores cargados (*Figura 18*).

## 7. DISPARO

### **⚠ ADVERTENCIA**

**AL DISPARAR, LA CORREDERA SE DESPLAZA HACIA ATRÁS PASANDO POR LA PARTE TRASERA DEL CAJÓN. PARA EVITAR QUE LA CORREDERA PROVOQUE LESIONES EN SU MOVIMIENTO HACIA ATRÁS AL DISPARAR, MANTENGA LA PISTOLA ALEJADA DE LOS OJOS O LA CARA. MANTENGA SU MANO EN UNA POSICIÓN EN LA QUE NO PUEDA SER GOLPEADA POR LA CORREDERA. EL INCUMPLIMIENTO DE ESTA ADVERTENCIA PUEDE PROVOCAR LESIONES GRAVES.**

1. Cargue un cartucho en la recámara como se detalla en la sección 6.2.
2. Con un cartucho en la recámara, desactive el seguro manual si su pistola está equipada con ello, apunte al blanco y apriete el gatillo para disparar la pistola (*Figura 19*).
3. Después de disparar un cartucho, la corredera se desplaza hacia atrás, expulsa el cartucho vacío y vuelve a avanzar restableciendo el mecanismo de disparo y cargando un cartucho del cargador en la recámara. Puede seguir disparando con la pistola hasta que el cargador esté vacío, apretando el gatillo para disparar cada cartucho. Después de disparar el último cartucho del cargador, la retenida de la corredera se engancha automáticamente y mantiene la corredera en posición abierta (hacia atrás) (*Figura 20*).

### 7.1. RECARGA DURANTE EL DISPARO

#### **⚠ ADVERTENCIA**

**NUNCA RECARGUE UN CARTUCHO A MENOS QUE EL USO DE LA PISTOLA SEA INMINENTE. MANTENGA SIEMPRE LA BOCA DEL CAÑÓN APUNTANDO HACIA UNA DIRECCIÓN SEGURA. ASEGÚRESE DE QUE SUS DEDOS ESTÁN ALEJADOS DE LA RECÁMARA CUANDO**

## SE LIBERA LA CORREDERA PARA EVITAR PELLIZCARLOS CUANDO ÉSTA SE CIERRE. EL INCUMPLIMIENTO DE ESTAS ADVERTENCIAS PUEDE PROVOCAR LESIONES GRAVES O LA MUERTE.

Después de disparar el último cartucho con el cargador insertado, la corredera permanecerá en posición abierta. Si el disparo es inminente, el cargador vacío puede sustituirse rápidamente por otro cargador de la siguiente manera:

1. Presione la retenida del cargador para expulsar el cargador vacío. (*Figura 21*).
2. Introduzca un cargador lleno en el compartimento del cargador hasta que se enganche en su posición (*Figura 22*).
3. Suelte la corredera tirando hacia atrás de la misma para desenganchar la retenida de la corredera y permitir que ésta se mueva hacia delante y se pueda cargar un cartucho. También se puede presionar el tope de la corredera para permitir que ésta se mueva hacia adelante y se pueda cargar un cartucho. Cuando la corredera se cierra, la pistola está cargada y lista para disparar. Ahora puede continuar disparando (*Figura 23-24*).

Si el disparo ya no es inminente y ha terminado de disparar, retire el cargador y tire de la corredera hacia atrás para expulsar el cartucho. Inspeccione el compartimento del cargador y la recámara para asegurarse de que no queda munición en la pistola y deje que la corredera vuelva a la posición de avance.

## 8. FUNCIÓN DE LA FN 509

La FN 509 es una pistola semiautomática con cerrojo. Con la recámara y el cargador cargados, la pistola disparará sólo una vez cuando se apriete el gatillo hasta que el cargador y la recámara estén vacíos. La corredera permanecerá bloqueada hacia atrás después de disparar el último cartucho.

### 8.1 CICLO DE DISPARO

Cuando se aprieta el gatillo, el bloque del percutor se suelta y el martillo se suelta para girar hacia adelante golpeando el percutor, que a su vez golpea el detonador del cartucho cargado, disparando la pistola. La energía generada por el disparo del cartucho mueve la corredera y el cañón hacia atrás, el cañón se suelta de la corredera después de una corta distancia y se detiene. La corredera continúa entonces hacia atrás por inercia comprimiendo el resorte recuperador y expulsando el cartucho disparado. Cuando la zona de impacto de la corredera pasa por la parte trasera del cargador en su recorrido hacia atrás, los cartuchos del cargador se elevan bajo la tensión del resorte hasta que el cartucho superior

entre en contacto con los labios de alimentación del cargador. Cuando el resorte recuperador mueve la corredera hacia delante, la corredera extrae el cartucho superior del cargador y

lo introduce en la recámara de la pistola. Al soltar el gatillo, el mecanismo de disparo se restablece y el proceso puede repetirse hasta que el cargador esté vacío. Al disparar la pistola con un cargador vacío insertado, el peine del

cargador empujará la retenida de la corredera hacia la corredera y bloqueará la corredera hasta el final de su recorrido.

## 9. FN 509 CARACTERÍSTICAS

### 9.1 SISTEMAS DE SEGURIDAD PASIVOS

El FN 509 está equipado con cuatro sistemas de seguridad pasiva: un seguro de percutor, un seguro de caída, un seguro de desconexión del gatillo y una palanca de seguridad del gatillo, para evitar que el arma se dispare si no se aprieta el gatillo y si la corredera y el cañón no están bloqueados.

- El seguro del percutor impide que el percutor sobresalga hasta que se apriete el gatillo hacia atrás. (*Figura 25*).
- La seguridad de caída impide que el cerrojo se mueva hacia abajo fuera del enganche con el percutor a menos que el gatillo se haya pulsado hacia atrás (*Figura 26*).
- El seguro de desconexión del gatillo se activa cuando el separador se desprende del gatillo por la corredera, impidiendo que el gatillo libere el percutor. Este dispositivo de seguridad evita que el arma se dispare sin batería. (*Figura 27*)
- El seguro del gatillo permanece activado a menos que el dedo del tirador esté en el gatillo y bloquee el movimiento hacia atrás del gatillo, impidiendo que éste se mueva hacia atrás por inercia en caso de que la pistola se caiga (*Figura 28*).

### 9.2. MANUAL DE SEGURIDAD (APLICABLE SÓLO A LAS PISTOLAS CON SEGURIDAD MANUAL)

Algunas pistolas FN 509 pueden estar equipadas con un seguro de activación manual que impide que la pistola se dispare a menos que se desactive. En las pistolas FN 509 equipadas con un seguro manual, las palancas de seguridad estarán situadas cerca de la parte trasera del cajón. Cuando las palancas de seguridad se mueven a la posición superior, el seguro se activa y bloquea el movimiento del conjunto del cerrojo y del gatillo. Cuando las palancas de seguridad se mueven hacia abajo, el punto rojo que indica que la pistola va a disparar queda al descubierto y el mecanismo de disparo queda libre para funcionar. La palanca de seguridad se mantiene en la posición seleccionada mediante un retén y se encaja en su posición cuando



se conecta o desconecta.

Si la pistola está equipada con un seguro, se recomienda quitarlo solamente cuando se vaya a disparar la pistola o para desmontarla.

### **▲ CUIDADO**

**CUIDADO: NO SE DEBE CONFIAR EN EL PUNTO ROJO DEL CAJÓN PARA INDICAR LA CONDICIÓN DE DISPARO DE LA PISTOLA. EL PUNTO PUEDE OSCURECERSE O DAÑARSE IMPIDIENDO QUE SE VEA.**

### **▲ ADVERTENCIA**

**NUNCA CONFÍE COMPLETAMENTE EN LOS MECANISMOS DE «SEGURIDAD» DE SU PISTOLA. COMO CUALQUIER OTRO DISPOSITIVO MECÁNICO, PUEDEN FALLAR O ESTAR ESTROPEADOS O COLOCADOS SIN QUERER EN UN ESTADO NO SEGURO, ESPECIALMENTE CUANDO LA PISTOLA ES SOMETIDA A FUERZAS EXTREMAS O A CONDICIONES QUE NO SE DAN EN CONDICIONES NORMALES DE TIRO**

### **▲ ADVERTENCIA**

**MANTENGA SIEMPRE LA BOCA DE SU ARMA DE FUEGO APUNTANDO HACIA UNA DIRECCIÓN SEGURA. MANTENGA LOS DEDOS ALEJADOS DEL GATILLO Y EL ARMA DESCARGADA HASTA QUE ESTÉ LISTO PARA DISPARAR. EL INCUMPLIMIENTO DE ESTAS ADVERTENCIAS PUEDE PROVOCAR LESIONES GRAVES O LA MUERTE.**

## **9.3 TOPE DE CORREDERA AMBIDIESTRO**

La retenida de la corredera de la FN 509 es totalmente ambidiestra, lo que significa que las palancas de control están situadas por ambos lados del cajón al alcance del pulgar de la mano que dispara y están protegidas de la activación involuntaria por un protector situado en la parte delantera y debajo de la palanca de retenida de la corredera. La retenida de la corredera se activa automáticamente cuando se efectúa el último disparo de un cargador o se retrae la corredera con un cargador vacío en la pistola. Para encajar la retenida de la corredera sin un cargador vacío insertado, retraiga la corredera y presione hacia arriba la retenida de la corredera y manténgala en esa posición mientras permite que la corredera se mueva hacia adelante (*Figura 31*).

Para liberar la corredera de la retenida de la corredera, presione hacia abajo la palanca de retenida de la corredera izquierda o derecha y la corredera se liberará para cerrarse. La corredera también se puede liberar tirando hacia atrás y soltando la corredera siempre que no haya un cargador vacío.

## 9.4 RETENIDA DEL CARGADOR

La retenida del cargador de la FN 509 se encuentra en el cajón, detrás del gatillo. El desbloqueo puede accionarse presionando el desbloqueo del cargador en el cajón. La retenida del cargador se puede accionar fácilmente con el pulgar de la mano que dispara y está protegido mediante una protección que impide la activación involuntaria de la retenida y evita que se presione la retenida del cargador si la pistola se cae o se presiona contra una superficie plana (*Figura 32*).

## 9.5 INDICADOR DE RECÁMARA CARGADA

El indicador de recámara cargada se encuentra en la parte derecha de la corredera, justo detrás de la abertura de eyección. Cuando hay un cartucho en la recámara, el extractor es desviado por la vaina mostrando un punto rojo en la corredera justo encima del tope de la misma y proporcionando una indicación táctil de que la recámara está cargada cuando se coloca un dedo en la ranura ancha de la parte delantera de las estrías de la corredera trasera en el lado derecho de la pistola (*Figura 33*).

### **⚠ ADVERTENCIA**

**EL PUNTO ROJO QUE INDICA QUE LA RECÁMARA ESTÁ CARGADA PUEDE QUEDAR OCULTO. NO CONFÍE EN EL INDICADOR ROJO PARA DETERMINAR EL ESTADO DE CARGA DE LA PISTOLA.**

## 9.6 CARGADOR

El cargador de la FN 509 tiene una capacidad estándar de 17 cartuchos y está equipado con una ranura a lo largo de ambos lados de la parte posterior del cargador para poder ver los cartuchos que quedan en el cargador.

Los cargadores FN 509 de mayor capacidad funcionarán en pistolas FN 509 capaces de aceptar cargadores de menor capacidad del mismo calibre. El cargador FN 509 funcionará en diseños FNS más antiguos, pero la placa base no se alineará correctamente con el armazón. Los cargadores FNS pueden funcionar en la FN 509 si se sustituyen las placas base.

Los cargadores de la FN 509 que no se tratan específicamente en este manual deben estar incluidos en un apéndice que se incluye con este manual o con el cargador. Si el cargador que tiene no está incluido en este manual o en un apéndice, puede encontrar información en el sitio web de FN [www.fnguns.eu](http://www.fnguns.eu) o poniéndose en contacto con el servicio de atención al cliente de FN [www.fnguns.eu](http://www.fnguns.eu).

**NOTA:** *Algunas jurisdicciones limitan la capacidad del cargador. Todas las pistolas FN destinadas a la venta en esas jurisdicciones se enviarán con cargadores que no superen el*

número de cartuchos especificado en cumplimiento de la legislación local o estatal. Verifique la capacidad de su cargador antes de cargarlo en su pistola para evitar infringir las leyes locales en estas jurisdicciones.

## 9.7 RIEL DE MONTAJE ACCESORIOS

La FN 509 está equipada con un riel de montaje de accesorios reforzado delante del guardamonte y es compatible con una gran variedad de accesorios (*Figura 34*).

## 9.8 CAÑÓN ROSCADO (APLICABLE SÓLO A LAS PISTOLAS CON CAÑONES ROSCADOS)

Algunas pistolas FN 509 pueden estar equipadas con un cañón roscado que permite acoplar un supresor u otro dispositivo de boca. La rosca es de 1/2" -28 y viene con un protector de rosca que debe instalarse si no se inserta un supresor o un dispositivo de boca (*Figura 35*).

La FN 509 sólo debe utilizarse con supresores destinados a ser utilizados con el cartucho para el que está previsto. Asegúrese de que el supresor está en buenas condiciones y está montado de forma correcta y segura en el cañón.

En el cañón roscado se pueden instalar dispositivos de boca como compensadores. Asegúrese de que el orificio que atraviesa el dispositivo es mayor que el diámetro del orificio y está alineado con éste.

***Nota:*** La FN 509 ha sido probada para garantizar un funcionamiento seguro con un supresor o dispositivo de boca instalado. La fiabilidad de la pistola puede verse afectada por la instalación de un supresor o dispositivo de boca.

## 9.9 PLACAS TRASERAS DE EMPUÑADURA INTERCAMBIABLES

La FN 509 ha sido diseñado para utilizar placas traseras de empuñadura intercambiables que permiten adaptar la pistola para que se ajuste mejor a su mano (*Figura 36*). Las placas traseras suministradas varían según el modelo.

## 9.10 SISTEMA DE MONTAJE DE LA ÓPTICA (APLICABLE SÓLO A LAS PISTOLAS CON SISTEMA DE MONTAJE DE ÓPTICA FN)

El sistema de montaje de miras ópticas FN (*Figura 37*) permite montar una variedad de miras ópticas en la corredera de la FN 509 sin modificar la corredera. Cuando no se instala una mira óptica, se instala una tapa de corredera en su lugar. Algunas tapas de corredera incluyen

protectores de miras que evitan daños o movimientos involuntarios de la mira trasera y pueden utilizarse para manipular la corredera con una sola mano.

## 10. ALINEACIÓN DEL ÓRGANO DE MIRA

**NOTA:** La alineación de los órganos de mira descrita corresponde a las miras estándar suministradas con la pistola FN 509. Las opciones de órganos de mira alternativas pueden tener diferentes requisitos de alineación de la mira. Consulte las instrucciones especiales proporcionadas con sus miras alternativas.

Los órganos de mira de la FN 509 deben alinearse con la parte superior del punto de mira delantero incluso con la parte superior del punto de mira trasero y con un espacio igual entre el punto de mira trasero y los lados del punto de mira delantero. El punto de impacto estará en la parte superior de la mira delantera cuando las miras estén correctamente alineadas.

Los puntos previstos en las miras están pensados como ayuda en condiciones de poca luz y proporcionan una alineación de miras menos precisa pero más rápida.

Cuando se utiliza un dispositivo de mira óptica, hay que poner a cero la mira óptica para apuntar de manera precisa.

**NOTA:** La puesta a cero de la mira óptica debe confirmarse cada vez que se retire la mira óptica. Consulte las instrucciones del fabricante de la mira sobre la puesta a cero de su mira óptica. La alineación inicial puede realizarse alineando el retículo óptico con la parte superior de la mira delantera cuando las miras delanteras y traseras están alineadas.

## 11. DESMONTAJE Y MONTAJE DE LA PISTOLA

### 11.1. FRANJA DE TERRENO (DESMONTAJE PARA EL MANTENIMIENTO NORMAL)

Es muy importante familiarizarse con el procedimiento de desmontaje de su pistola. Es necesario desmontar hasta el nivel de la franja para limpiar y lubricar de manera correcta, lo que garantiza un funcionamiento fiable de la pistola.

1. Descargue completamente la pistola como se describe en el apartado 6.3 y retire el cargador. Inspeccione la recámara y el compartimento del cargador para comprobar que la pistola está completamente descargada (*Figura 38*).
2. Retraiga la corredera y bloquéela en su posición posterior mediante la retenida de la corredera (*Figura 39*).

3. Retire el protector de rosca o el dispositivo de boca si la pistola está equipada con un cañón roscado (*Figura 40*).
4. Gire la palanca de desmontaje aproximadamente 100 grados en el sentido de las agujas del reloj (*Figura 41*).
5. Mientras sujeta la corredera con una mano, libere la corredera de la retenida de la misma y desplácela hacia delante (*Figura 42*).

### **⚠ ADVERTENCIA**

**LA PISTOLA DEBE ESTAR COMPLETAMENTE DESCARGADA PARA REALIZAR EL PASO 5. EL INCUMPLIMIENTO DE ESTA ADVERTENCIA PUEDE PROVOCAR LESIONES GRAVES O LA MUERTE.**

6. Manteniendo la parte trasera de la corredera y la parte trasera del armazón alineadas, apunte la boca del cañón hacia una dirección segura y presione el gatillo para liberar el percutor. La corredera se moverá ligeramente hacia adelante cuando se libere (*Figura 43*).
7. Después de soltar el percutor, puede retirar la corredera tirando de ella hacia delante y separándola del armazón. Si el percutor se rearma inadvertidamente, vuelva al paso 5 (*Figura 44*).
8. Agarre el cañón por su lengüeta, levántelo y rodee el extractor y deslice el cañón hacia atrás para sacarlo de la corredera (*Figura 45*).
9. Retire el protector de rosca o el dispositivo de boca si la pistola está equipada con un cañón roscado.
10. Agarre el cañón por el talón, levántelo y luego deslice el cañón hacia atrás para sacarlo de la corredera. (*Figura 46*).

Este nivel de desmontaje es suficiente para realizar una limpieza a fondo. El desmontaje más allá de las instrucciones proporcionadas en este manual sólo debe ser realizado por un armero cualificado.

## **11.2 REENSAMBLAJE A PARTIR DE LA CONDICIÓN DE DESMONTAJE EN EL TERRENO**

1. Monte el cañón en la corredera agarrando la parte trasera del cañón y deslizando la boca del cañón a través del orificio del cañón en la corredera desde el interior. Deje caer el cañón en la corredera y deslícelo hacia la parte posterior del cierre hasta que caiga en la posición de bloqueo. (*Figura 47*).
2. Instale el protector de rosca o el dispositivo de boca si la pistola está equipada con un cañón roscado (*Figura 48*).

3. Coloque el extremo grande del conjunto del resorte recuperador contra el hueco de la parte delantera de la corredera. Comprima el conjunto del resorte recuperador y deslice la parte posterior de la guía del resorte recuperador en el hueco hasta que quede centrada en la parte delantera del saliente del cañón (*Figura 49*).
  4. Guíe el conjunto de la corredera y el cañón hacia el cajón y tire de la corredera hasta su posición más hacia atrás y bloquee la corredera hacia atrás utilizando la retenida de la corredera (*Figura 50*).
  5. Gire la palanca de desmontaje hacia arriba bloqueando el cajón y la corredera juntos (*Figura 51*).
  6. Suelte la corredera y deje que se desplace hacia delante. Compruebe las funciones de la pistola para asegurarse de que la retenida de la corredera, el gatillo, el desbloqueo del cargador y el seguro manual, si está previsto, funcionan correctamente (*Figura 52*).
- La pistola está ahora completamente montada y está lista para ser cargada y disparada.

### 11.3 RETIRADA DE LA PLACA TRASERA DE EMPUÑADURA

1. Utilizando un pequeño punzón para pasadores, saque el pasador de retención de la placa trasera de empuñadura (*Figura 53*).
2. Deslice la placa trasera para sacarla del cajón (*Figura 54*).

#### 11.3.1 INSTALACIÓN DE LA PLACA TRASERA

1. Deslice la placa trasera por la cola de milano de la parte trasera del cajón (*Figura 55*).
2. Presione la placa trasera en su posición cerrando el espacio entre la parte superior de la placa trasera y la empuñadura. Asegúrese de que el orificio del pasador de retención de la placa trasera esté alineado con la ranura de la cola de milano del cajón (*Figura 56*).
3. Utilizando el dorso de un punzón o una superficie dura, introduzca el pasador de retención en la placa trasera. Utilice el pequeño punzón para centrar el pasador en el respaldo (*Figura 57*).

### 11.4 DESMONTAJE DEL CARGADOR



**PRECAUCIÓN: EL RESORTE DEL CARGADOR ESTÁ BAJO TENSIÓN. USE PROTECCIÓN PARA LOS OJOS Y MANTENGA LA PARTE INFERIOR DEL CARGADOR APUNTANDO HACIA UNA DIRECCIÓN SEGURA.**

1. Presione el cierre de fondo del cargador a través del orificio en la parte inferior del

fondo del cargador. 2. Deslice el fondo del cargador hacia delante y fuera del cuerpo del cargador. Capture el resorte del cargador y el retén del fondo del cargador con la mano mientras se retira el fondo del cargador (*Figura 58-59*).

2. Retire el cierre del fondo del cargador, el resorte del elevador y el mecanismo de arrastre del cuerpo del cargador (*Figura 60*).

### 11.4.1 MONTAJE DEL CARGADOR

1. Si se ha desmontado, monte el peine en el resorte del cargador.
2. Inserte el resorte del cargador y el peine en el cuerpo del cargador con el ángulo del peine coincidiendo con el ángulo de la parte superior del cargador (*Figura 61*).
3. Usando el cierre del fondo del cargador con la lengüeta que sobresale hacia abajo (lejos del resorte del cargador) comprima el resorte del cargador en el cuerpo del cargador hasta que el resorte y el retén del cierre del fondo del cargador estén dentro del cuerpo del cargador (*Figura 62*).
4. Deslice el cierre de fondo del cargador sobre el cuerpo del cargador hasta que quede asentado contra la parte delantera del mismo (*Figura 63*).
5. Asegúrese de que la lengüeta de retenida del cierre del fondo del cargador sobresale del cierre del fondo del cargador y evita que se deslice fuera del mismo. Si el cierre del fondo del cargador no está alineado, golpee el cargador contra su mano para mover el cierre del fondo hasta su posición. (*Figura 64*).

**NOTA:** No es necesario ni recomendable el desmontaje más allá de las instrucciones proporcionadas. El desmontaje posterior sólo debe ser realizado por personal autorizado por FN.

## 11.5 SISTEMA DE MONTAJE DE LA MIRA ÓPTICA FN (APLICABLE SÓLO A LAS PISTOLAS CON SISTEMA DE MONTAJE DE MIRAS ÓPTICAS FN)

El sistema de montaje de miras ópticas FN permite instalar numerosos dispositivos ópticos compatibles para pistolas, así como tapones corredera para cubrir la superficie de montaje si no está instalada ningún a mira óptica.

El sistema de montaje de FN Optics consiste en un corte en la parte superior de la corredera, la placa MRD, la junta tórica y los tornillos.

Para instalar una mira óptica diferente o una tapa de corredera:

1. Afloje y retire los dos tornillos que sujetan la mira óptica o la tapa de la corredera a la

corredera de la pistola girando los tornillos en sentido contrario a las agujas del reloj (*Figura 66*).

2. Retire la tapa de la mira óptica o de la corredera, la placa MRD y las dos juntas tóricas (*Figura 67 y 68*).
3. Inspeccione y limpie la superficie de montaje en la parte superior de la corredera.
4. Seleccione la placa MRD y los tornillos adecuados para la mira óptica que piensa instalar. Nota: Más adelante en esta sección encontrará una tabla con la información de la placa MRD.
5. Elimine toda la lubricación de los tornillos de montaje y de los orificios de los tornillos de montaje que se utilizarán para instalar la mira óptica seleccionada o la tapa de la corredera.
6. Coloque la junta tórica en el hueco de la placa MRD cortado en la parte superior de la corredera (*Figura 69*).
7. Coloque la placa MRD en el corte de la placa MRD, intercalando la junta tórica entre el portaobjetos y la placa (*Figura 70*).
8. Coloque la óptica o tapa de la corredera sobre la corredera y la placa MRD. Si su mira óptica requiere que se instale un inserto MRD debajo de la mira, debe instalarse en este momento (*Figura 71 y 72*).
9. Coloque ambos tornillos de montaje y apriételos en el sentido de las agujas del reloj con la presión de los dedos con la llave Torx T10 suministrada.

**NOTA:** No utilice fijador de roscas. El sistema de fijación utilizado en el sistema de montaje de FN Optics es autobloqueante y no necesita un fijador de roscas para permanecer prieto cuando se utiliza. El uso de un fijador de roscas puede dificultar o imposibilitar la extracción de la mira óptica o de la tapa de la corredera sin dañar los componentes.

Muchas miras ópticas permiten utilizar las miras existentes. Si la mira óptica que ha elegido permite esta funcionalidad, la óptica se puede ajustar para que coincida con el punto de impacto de las miras de forma precisa, ajustando el punto de enfoque de la mira óptica para que coincida con las miras de hierro alineadas.



Tapa de la corredera/ Visión	Placa MRD	Inserto MRD	Juego de tornillos
Tapa de la corredera	1 - 501	N/A	515
Leupold DeltaPoint Pro	1 - 501	505	510
Trijicon RMR	2 - 502	506	511
Docter Optic	3 - 503	507	512
Vortex Venom	3 - 503	507	512
Vortex Viper	3 - 503	507	513
Vortex Razor	4 - 504	N/A	514
C-More STS2	4 - 504	N/A	514
Burris	3 - 503	507	512

## 11.6 INSTALACIÓN Y USO DE SUPRESORES Y BOCAS (APLICABLE SÓLO A PISTOLAS CON CAÑONES ROSCADOS)

Las pistolas FN 509 con cañones roscados tienen rosca de ½" - 28 a la derecha y permiten equipar la pistola con un supresor o dispositivo de boca del cañón. Es imprescindible utilizar un supresor o un dispositivo de boca adecuado para garantizar un funcionamiento seguro.

### **⚠ ADVERTENCIA**

**EL SUPRESOR O EL DISPOSITIVO DE BOCA DEBE TENER UN CALIBRE LO SUFICIENTEMENTE GRANDE COMO PARA ALOJAR EL CARTUCHO QUE SE VA A DISPARAR. UN SUPRESOR O UN DISPOSITIVO DE BOCA DE CAÑÓN DESTINADO A SER UTILIZADO CON UN CALIBRE INFERIOR AL DEL CARTUCHO PARA EL QUE LA PISTOLA ESTÁ RECARGADA ES PELIGROSO DE UTILIZAR Y PROVOCARÁ DAÑOS EN EL SUPRESOR O EN EL DISPOSITIVO DE BOCA Y EN LA PISTOLA, Y PODRÍA CAUSAR LESIONES AL TIRADOR O A LAS PERSONAS CERCANAS. EL CALIBRE DEL SUPRESOR O DEL DISPOSITIVO DE BOCA DEBE ALINEARSE CON EL CALIBRE DEL CAÑÓN. SI LA PISTOLA SE DISPARA CON EL SUPRESOR O EL DISPOSITIVO DE BOCA MAL ALINEADO, EL SUPRESOR O EL DISPOSITIVO DE BOCA SE DAÑARÁ, LA PISTOLA TAMBIÉN PUEDE DAÑARSE Y PODRÍA PROVOCAR LESIONES AL TIRADOR O A LAS PERSONAS CERCANAS.**

Seleccione un supresor o dispositivo de boca que esté clasificado para su uso con el calibre de su FN 509, el calibre está marcado en la parte posterior del cañón y es visible a través de la abertura de eyección. Utilice únicamente supresores o bocas compatibles con el modelo de rosca de la FN 509.

Para instalar un supresor o una boca de cañón en su FN 509:

1. Retire el protector de rosca de la boca del cañón de la pistola. El protector de rosca se sujeta con roscas a la derecha y debería ser desmontable sin herramientas. (*Figura 73*).

2. Elija su supresor o dispositivo de boca y siga las instrucciones del fabricante para asegurarse de que el supresor está en buenas condiciones de funcionamiento y es apropiado para su FN 509. El supresor o dispositivo de boca debe estar equipado con roscas de 1/2" - 28 a la derecha para ser instalado correctamente.
3. Enrosque el supresor o el dispositivo de boca en el cañón y apriételo siguiendo las recomendaciones del fabricante. Compruebe que el orificio del supresor está alineado con el orificio del cañón y que nada bloquea la trayectoria de la bala (*Figura 74*).

La pistola ya puede ser disparada con el supresor o la boca instalada.

**AVISO:** FN no se responsabiliza de los daños causados a un supresor o a un dispositivo de boca cuando se utiliza en la FN 509 o de los daños causados a la pistola debido a la instalación de un supresor o dispositivo de boca.

**⚠ ADVERTENCIA**

**ASEGÚRESE SIEMPRE DE QUE EL SUPRESOR ESTÉ BIEN ENROSCADO CUANDO SE DISPARE LA PISTOLA PARA EVITAR QUE SE DAÑE EL SUPRESOR O LA PISTOLA.**

## 12. LIMPIEZA Y LUBRICACIÓN

**⚠ ADVERTENCIA**

**ANTES DE REALIZAR LOS PROCEDIMIENTOS DE LIMPIEZA, ASEGÚRESE DE QUE LA PISTOLA ESTÁ COMPLETAMENTE DESCARGADA (APARTADO 6.3). MANTENGA SIEMPRE LA BOCA DEL CAÑÓN APUNTANDO EN UNA DIRECCIÓN SEGURA. EL INCUMPLIMIENTO DE ESTAS ADVERTENCIAS PUEDE PROVOCAR LESIONES GRAVES O LA MUERTE.**

**UTILICE PROTECCIÓN PARA LOS OJOS CUANDO DESMONTE, MONTE Y LIMPIE LA PISTOLA Y EL CARGADOR PARA EVITAR QUE LAS PIEZAS ACCIONADAS POR RESORTE, LOS DISOLVENTES U OTROS AGENTES ENTREN EN CONTACTO CON SUS OJOS Y LE PROVOQUEN LESIONES.**

**MANTENGA TODA LA MUNICIÓN ALEJADA DE LA ZONA DE LIMPIEZA. NUNCA PRUEBE EL FUNCIONAMIENTO MECÁNICO DE SU PISTOLA CON MUNICIÓN DE VERDAD. EL INCUMPLIMIENTO DE ESTAS ADVERTENCIAS PUEDE PROVOCAR LESIONES GRAVES O LA MUERTE**

**NOTA:** Nunca sumerja su arma de fuego en disolventes o lubricantes. Esto podría causar daños en la pistola o provocar un mal funcionamiento de la misma.

**NOTA:** No utilice demasiado lubricante. El uso de demasiado lubricante puede interferir en el funcionamiento de la pistola.

Su pistola funcionará mejor y de forma más fiable durante más tiempo si se mantiene limpia adecuadamente.

La frecuencia con la que se debe limpiar y lubricar la pistola depende de factores externos. Las condiciones meteorológicas y de tiro que exponen su pistola a la suciedad, la humedad, la sal o la arena pueden afectar al funcionamiento de su arma de fuego.

La munición excesivamente sucia o el uso con un supresor también pueden requerir una limpieza más frecuente. Limpie y lubrique su pistola después de cada uso o si está expuesta a condiciones que puedan afectar negativamente al acabado o al funcionamiento de su pistola. La aplicación de una ligera capa de aceite conservante en las superficies metálicas de la pistola aumentará las propiedades de resistencia a la corrosión del acabado aplicado. En caso de tiro intensivo, la pistola debe limpiarse cada 500 cartuchos. Una limpieza mínima incluye el desmontaje hasta el nivel de la línea de fuego, la limpieza de la suciedad acumulada y la lubricación de las piezas clave. El mantenimiento regular también incluye la limpieza del cañón.

Un arma que sale de un almacenamiento prolongado también debe limpiarse antes de disparar. La humedad y la suciedad acumuladas, o la grasa y el aceite solidificados, pueden impedir que la pistola funcione correctamente.

## 12.1 LIMPIEZA Y LUBRICACIÓN ANTES DEL EMPLEO

### CUIDADO

**CUIDADO: UTILICE PROTECCIÓN PARA LOS OJOS Y PRACTIQUE LAS MEDIDAS DE SEGURIDAD APROPIADAS PARA LOS PRODUCTOS QUÍMICOS QUE SE UTILICEN CUANDO TRABAJE CON DISOLVENTES PARA EVITAR LESIONES GRAVES. MUCHOS DISOLVENTES SON ALTAMENTE INFLAMABLES.**

1. Descargue completamente la pistola como se describe en el apartado 6.3.
2. Desmunte la pistola como se describe en el apartado 11.1.
3. Utilizando una varilla de limpieza y parches, una serpiente de ánima o una herramienta de limpieza similar, elimine cualquier lubricante o residuo del interior del cañón introduciendo la varilla de limpieza o el limpiador serpiente de ánima desde de la brecha del cañón y empujándola hasta que el cañón aparezca limpio al mirarlo.

***NOTA: Tenga cuidado de no rayar o dañar la boca del cañón, ya que esto puede afectar la precisión. Se recomienda limpiar el cañón sólo desde el extremo de la recámara.***

4. Antes del primer uso, retire el conservante de almacenamiento del exterior del cañón, la corredera, el conjunto del resorte recuperador y el cajón.
5. Lubrique ligeramente el exterior del cañón con aceite para armas ligero.

6. Monte el conjunto de la corredera, el cañón y el resorte recuperador como se describe en la sección 11.2.
7. Lubrique ligeramente todas las superficies de deslizamiento con aceite para pistolas ligero (*Figura 67*).
8. Vuelva a montar la pistola como se describe en el apartado 11.2.

## 12.2 LIMPIEZA Y LUBRICACIÓN DESPUÉS DEL USO

### CUIDADO

**CUIDADO: UTILICE PROTECCIÓN PARA LOS OJOS Y PRACTIQUE LAS MEDIDAS DE SEGURIDAD APROPIADAS PARA LOS PRODUCTOS QUÍMICOS QUE SE UTILICEN CUANDO TRABAJE CON DISOLVENTES PARA EVITAR LESIONES GRAVES. MUCHOS DISOLVENTES SON ALTAMENTE INFLAMABLES.**

1. Descargue completamente la pistola como se describe en el apartado 6.3.
2. Desmonte la pistola como se describe en el apartado 11.1.
3. Con un cepillo de limpieza o un spray, aplique disolvente en el interior del cañón y deje que el producto haga efecto durante unos minutos.

**NOTA:** *Siga las instrucciones proporcionadas con el disolvente de limpieza si difiere de estas instrucciones. Mantenga los disolventes alejados de los componentes de polímero de esta pistola.*

4. Con una varilla de limpieza del tamaño adecuado, un cepillo, una escobilla y parches, elimine el disolvente y la suciedad del interior del cañón hasta que los parches salgan limpios.

**NOTA:** *Tenga cuidado de no rayar o dañar la boca del cañón, ya que esto puede afectar la precisión. Se recomienda limpiar el cañón sólo desde el extremo de la recámara*

5. Cuando el cañón esté limpio, utilice una varilla de limpieza y un parche humedecido con aceite de conservación y limpie el interior del cañón para protegerlo hasta el siguiente uso.

**NOTA:** *Retire siempre el aceite del interior del cañón antes de disparar como se detalla en el apartado 12.1.*

6. Utilice un cepillo y un disolvente o un lubricante de limpieza de armas multiuso para eliminar los depósitos de carbono y otras incrustaciones de la corredera, el cañón, el extractor y otras zonas que acumulan residuos del disparo.
7. Utilice un paño suave o un trapo, y un lubricante multiuso si fuera necesario, para eliminar la suciedad del compartimento del cargador del cajón.

8. Limpie todas las partes accesibles de la pistola y del cargador con un paño suave o un trapo humedecido con un aceite para armas ligero o un lubricante multiuso y un cepillo de nylon, si fuera necesario, para eliminar la suciedad y los residuos acumulados durante el disparo.
9. Compruebe si las piezas desmontadas de la pistola presentan signos de desgaste o daños. Si tiene duda sobre el estado de una pieza, consulte a un armero profesional.
10. Con un paño suave humedecido con aceite ligero para armas, aplique ligeramente el lubricante en todas las superficies externas de las piezas metálicas para aumentar la resistencia a la corrosión.
11. Aplique una gota de lubricante en los lugares indicados en la **Figura 75**.
12. Vuelva a montar la pistola como se describe en el apartado 12.
13. Limpie el exterior de la pistola para eliminar la suciedad, las huellas dactilares y el exceso de lubricante.

**NOTA:** Si la pistola requiere una limpieza adicional debido a la exposición a condiciones adversas, debe ser revisada por un individuo o centro de servicio autorizado por FN.

## 13. ESQUEMA Y LISTA DE PIEZAS ESQUEMA Y LISTA DE PIEZAS

### 13.1 FN 509 MODELO ESTÁNDAR (Figura 76A-76B-76C)

#### FN 509 LISTA DE PIEZAS DEL MODELO ESTÁNDAR

Número	Descripción
101	Bloque de desencerrojamiento
102 *	Pasador, retención bloqueo de desencerrojamiento
103	Montaje del disparador
104	Retenida de la corredera
105	Resorte de la retenida de la corredera
106	Eje de disparador
107	Palanca de desmontaje
108 *	Pasador de control de disparo

Número	Descripción
109	Retenida del cargador
110	Resorte de la retenida del cargador
111F-A	Placa trasera de empuñadura fina negra
111F-B	Placa trasera de empuñadura mediana negra
111F-C	Placa trasera de empuñadura grande negra
112	Pasador, retención placa trasera de empuñadura

Número	Descripción
200-A	Montaje de la corredera, FN 509, negra, DS
200-B	Montaje de la corredera, FN 509, negra, NS
201	Corredera, FN 509, 9mm, negra
202	Cañón, 4.02"
203	Conjunto resorte recuperador
204-A*	Guión visión diurna
204-B*	Guión visión nocturna
205-A*	Alza visión diurna
205 B*	Alza visión nocturna
206	Extractor
207-A*	Eje del extractor
208	Resorte del extractor
209	Percutor
210	Resorte de retorno del percutor
211	Tope de resorte del percutor
212	Pasador de reten
213	Resorte de percutor
214	Guía del resorte de percutor
215	Tapa posterior de corredera
216	Seguridad de percutor
217	Resorte de seguridad del percutor
300F-A	Montaje del cargador Rd, Negro
300F-B	Montaje del cargador 10 Rd, Negro

Número	Descripción
301	Elevador , 9mm, naranja
302F	Resorte de cargador
303	Catch, Fondo del cargador
304	Fondo del cargador Negro
305F-A	Tubo, 509F Cargador, 17 Rd
305F-B	Tubo, 509F Cargador, 10 Rd
400-A	Conjunto de control de disparo, 509, NMS
400-B	Conjunto de control de disparo, 509, MS
401	Carcasa, izquierda
402	Carcasa, derecha
403	Retén
404	Portador, Retén
405	Cam, Desconexión
406	Resorte desconexión
408	Resorte, Retén
409	Pasador, Resorte
410	Pasador, Soporte Resorte
411***	Resorte, Detenc
412***	Rodamiento de bolas
413**	Pinza, Retención
414***	Sobremoldeado, seguridad manual

## 13.2 FN 509 SERIES MRD CONJUNTO DE PIEZAS DE LA CORREDERA

FN 509 MRD MODELOS ESTÁNDAR (*Figura 77*)

FN 509 MODELO TACTICAL (*Figura 78*)

Número	Descripción
201	Corredera, FN 509T, Gaurded
202	Cañón, 4.5", Threaded
203-A	Conjunto resorte recuperador (Silver)
203-B	Conjunto resorte recuperador (Yellow)
204-C*	Guión visión nocturna
204-D*	Guión visión No Dots
205-C*	Alza visión nocturna
205-D*	Alza visión No Dots
206	Extractor
207-B*	Eje del extractor
208	Resorte del extractor
209	Percutor
210	Resorte de retorno del percutor
211	Tope de resorte del percutor
212	Pasador de reten
213	Resorte de percutor
214	Guía del resorte de percutor
215	Tapa posterior de corredera
216	Seguridad de percutor
217	Resorte de seguridad del percutor
218	Cañón tapa roscada
219	O-Anilla, tapa roscada

Número	Descripción
501	MRD Placa, DP Pro
502	MRD Placa, RMR
503	MRD Placa, Docter
504	MRD Placa, C-More Sts
505	MRD Inserto, DP Pro
506	MRD Inserto, RMR
507	MRD Inserto, Docter
508	MRD Tapa, FN 509, Guarded
509	O-Anilla, FN 509 MRD
510	Tornillo avellanado, .625
511	Tornillo avellanado, .530
512	Tornillo avellanado, .375
513	Tornillo avellanado, .313
514	Tornillo avellanado, .375
515	Tornillo avellanado, .313

(*Figura 79*)

### 13.3 LISTA DE PIEZAS PARA EL MONTAJE DEL CAJÓN Y DEL CARGADOR FN 509 (Figura 80A-80B)

Número	Descripción
<b>Cajón de tamaño completo</b>	
111F-A	Placa trasera de empuñadura fina
111F-B	Placa trasera de empuñadura mediana negra
111F-C	Placa trasera de empuñadura grande negra
300F	509 Montaje del cargador 17 Rd, Negro
300X-F	509 Montaje del cargador, 24 Rd, Negro

Número	Descripción
<b>Cajón de tamaño mediano</b>	
111M-A	Placa trasera de empuñadura fina
111M-B	Placa trasera de empuñadura mediana negra
111M-C	Placa trasera de empuñadura grande negra
300M	509M Montaje del cargador 15 Rd, Negro
300F-B	509M Montaje del cargador 17 Rd, Negro
300X-M	509M Montaje del cargador 24 Rd, Negro

Número	Descripción
<b>Cajón compacto</b>	
111C-A	Placa trasera de empuñadura fina
111C-B	Placa trasera de empuñadura mediana negra
111C-C	Placa trasera de empuñadura grande negra
300C-B	509C Montaje del cargador 12 Rd Pano, Negro
300C-A	509C Montaje del cargador 12 Rd Pinky, Negro
300M-B	509C Montaje del cargador 15 Rd, Negro
300F-C	509C Montaje del cargador 17 Rd, Negro
300X-C	509C Montaje del cargador 24 Rd, Negro



## 14. GARANTÍA

Si se inscribe por Internet, el período de garantía se prolonga de un año gratuitamente. Para beneficiarse de esta extensión de garantía, basta con que se registre en: [www.fnguns.eu](http://www.fnguns.eu)

Las personas que compran regularmente un arma de marca F.N. se benefician, según las siguientes condiciones, de una garantía de reparación gratuita (piezas y mano de obra) de dicha arma, si el defecto se debiese a una falta de calidad de los materiales empleados o a un defecto de fabricación. No obstante, si F.N. o su red de distribución lo deciden, en vez de reparar el arma defectuosa podrán cambiársela por un arma nueva idéntica o equivalente.

La presente garantía expira dos (2) años después de la fecha de entrega del producto al primer comprador.

La presente garantía excluye cualquier otra intervención por parte de F.N. o de su red de distribución. No podrá exigirse, en particular, ninguna indemnización por privación de disfrute.

La aplicación de la garantía requiere que, en el plazo de dos (2) años) ya mencionados anteriormente:

- El comprador del arma entregue o envíe por su cuenta y riesgo en los quince (15) días de la manifestación del defecto alegado, el arma considerada defectuosa a un minorista o distribuidor de la red F.N. La descripción por escrito del o de los defectos alegados irá acompañada de una apelación de garantía, así como del cupón-respuesta anexo a la carta de garantía del arma y de cualquier otro documento o copia que indique claramente el lugar y la fecha de la primera adquisición.

La garantía no puede aplicarse si:

- todo indica que el defecto alegado puede atribuirse razonablemente al uso normal del arma, a sus degradaciones voluntarias, a una negligencia durante su mantenimiento, su conservación o su utilización, e incluso un uso no apropiado (por ejemplo la utilización de municiones inadecuadas o recargadas).
- si el arma se transformó o alteró por una u otra razón.

La reparación con o sin cambio de pieza (s) o el reemplazo del arma en el marco de la presente garantía se lleva a cabo en un plazo razonable y se efectuarán con los medios apropiados por un taller minorista o distribuidor de la red F.N.

El arma reparada o de sustitución se tiene a disposición del cliente, quién será avisado y podrá retirarla o solicitar su expedición a su domicilio, por su cuenta y riesgo, y se hará cargo igualmente de los gastos.

Las intervenciones que se hagan de conformidad con la presente garantía no prolongan su duración y no modifican las condiciones. No obstante, la propia reparación se garantiza un (1)

año a partir de la puesta a disposición del arma reparada. En caso de sustitución por un arma nueva, ésta se beneficia íntegramente de la presente garantía, como si el cliente la hubiera comprado en el momento en el que se le entregó.

## 15. ESPECIFICACIONES TÉCNICAS

	FN 509	FN 509 TACTICAL	FN 509 MIDSIZE	FN 509 MIDSIZE MRD	FN 509 COMPACT MRD
Calibre	9mm Parabellum	9mm Parabellum	9mm Parabellum	9mm Parabellum	9mm Parabellum
Longitud (pulg.)	7,4	7,9	7,4	7,4	6,75
Altura (pulg.)	5,56	5,75	5,2	5,3	5,2/ 4,8*
Anchura (pulg.)	1,35	1,35	1,35	1,35	1,35
Radio de la mira (pulg.)	5,8	5,8	5,8	5,8	5,6
Longitud del cañón (pulg.)	4	4,5	4	4	3,7
Torsión (pulg.)	1:10 RH	1:10 RH	1:10 RH	1:10 RH	1:10 RH
Peso con cargador vacío (oz.)	26,9	27,9	26,5	26,5	26,5
Capacidad del cargador					
Modelo estándar	17	24 & 17	15	15	12 & 15
Opcional	10	10	10	10	10
Disparador (lbs.)	5,5 - 7,5	5,5 - 7,5	5,5 - 7,5	5,5 - 7,5	5,5 - 7,5
					* Cargador plano opcional

*Todas las especificaciones están sujetas a cambios sin previo aviso.*

Instructions de fonctionnement importantes pour :

## PISTOLETS À CHARGEMENT SEMI-AUTOMATIQUE FN 509®

Si vous souhaitez poser des questions à propos de votre nouvelle arme à feu, de ce manuel du propriétaire ou d'autres produits Browning, contactez :

Browning International S.A.  
Parc Industriel des Hauts-Sarts  
3ème Avenue, 25  
B-4040 Herstal Belgium  
Fax +32(0)4 240 52 12  
[www.browning.eu](http://www.browning.eu)

FR

Veillez utiliser l'espace ci-dessous pour enregistrer les renseignements sur votre nouvelle arme à feu.

Modèle: .....

Numéro de série: .....

Vendeur: .....

Date d'achat: .....

Le présent manuel du propriétaire a été exclusivement créé pour la série de pistolets FN 509.

**LES AVERTISSEMENTS ET INSTRUCTIONS SONT DIFFÉRENTS POUR CHAQUE TYPE DE PISTOLET. SI LE NOM DE VOTRE PISTOLET NE COMPORTE PAS LE NOMBRE 509 DANS SON APPELLATION OU SI L'APPARENCE DU PISTOLET NE CORRESPOND PAS AUX ILLUSTRATIONS DU PRÉSENT MANUEL DU PROPRIÉTAIRE, CONTACTEZ VOTRE REVENDEUR, VOTRE ARMURIER DÉPARTEMENTAL OU CONTACTEZ DIRECTEMENT FN AFIN D'OBTENIR LE MANUEL DU PROPRIÉTAIRE ÉCRIT SPÉCIFIQUEMENT POUR VOTRE PISTOLET.**

# SOMMAIRE

1. Avant-propos .....	145	11. Désassemblage et réassemblage du pistolet .....	164
2. Règles de sécurité élémentaires .....	146	11.1 Démontage de campagne .....	164
3. Munitions .....	151	11.2 Réassemblage après démontage de campagne .....	165
4. Tir à vide & à blanc .....	153	11.3 Retrait des dos de poignée postérieures .....	165
5. Nomenclature .....	153	11.3.1 Installation des dos de poignée postérieures .....	165
6. Charger et décharger .....	154	11.4 Désassemblage du chargeur .....	166
6.1 Remplissage du chargeur .....	155	11.4.1 Réassemblage du chargeur .....	166
6.2 Chargement du pistolet .....	155	11.5 Système de montage d'optique FN .....	167
6.3 Déchargement .....	156	11.6 Installation et utilisation de silencieux et de dispositif de bouche .....	168
6.4 Déchargement du chargeur .....	157		
7. Tir .....	157	12. Nettoyage et lubrification .....	169
7.1 Rechargement en cours de tir .....	158	12.1 Nettoyage et lubrification avant le tir .....	170
8. Fonction du FN 509 .....	158	12.2 Nettoyage et lubrification après le tir .....	171
8.1 Cycle de tir .....	159	13. Schéma et liste des pièces .....	172
9. Caractéristiques du FN 509 .....	156	13.1 Modèle FN 509 standard .....	173
9.1 Systèmes de sécurité passive .....	159	13.2 FN 509 Series MRD pièces d'assemblages glissière .....	174
9.2 Sûreté manuelle .....	160	13.3 liste des pièces d'assemblage de la carcasse et du chargeur de la série FN 509 .....	175
9.3 Arrêteur ambidextre de glissière .....	160	14. Garantie .....	175
9.4 Arrêteur de chargeur .....	161	15. Spécifications techniques .....	177
9.5 Indicateur de cartouche en chambre .....	161		
9.6 Chargeur .....	161		
9.7 Rail de montage d'accessoires .....	162		
9.8 Canon fileté .....	162		
9.9 Dos de poignée interchangeables .....	163		
9.10 Système de montage d'optique .....	163		
10. Alignement du dispositif de visée .....	163		

# 1. AVANT-PROPOS

**GARDEZ TOUJOURS CE MANUEL AVEC VOTRE ARME À FEU. JOIGNEZ-LE AU PISTOLET LORSQU'IL CHANGE DE PROPRIÉTAIRE OU LORSQU'IL EST PRÊTÉ OU PRÉSENTÉ À UNE TIÈRE PERSONNE.**

**AVERTISSEMENT ! LE FABRICANT ET/OU SON DISTRIBUTEUR OFFICIEL N'ASSUME(NT) AUCUNE RESPONSABILITÉ QUANT À TOUT MAUVAIS FONCTIONNEMENT DU PRODUIT OU BLESSURE PHYSIQUE OU DÉGÂTS MATÉRIELS, EN TOUT OU EN PARTIE, DÉCOULANT D'UNE UTILISATION OU MANIPULATION CRIMINELLE, NÉGLIGENCE, OU IMPRUDENTE DU PRODUIT ; L'UTILISATION DE MUNITIONS RECHARGÉES, CHARGÉES À LA MAIN OU REFABRIQUÉES ; UN MAUVAIS TRAITEMENT OU UNE NÉGLIGENCE ENVERS LE PRODUIT.**

## **▲ AVERTISSEMENT**

**TOUTE ARME À FEU EST POTENTIELLEMENT MORTELLE. LISEZ AVEC ATTENTION LES RÈGLES DE SÉCURITÉ ÉLÉMENTAIRES ET COMPRENEZ-LES PLEINEMENT AVANT DE MANIPULER CETTE ARME À FEU.**

Outre les règles de sécurité élémentaires il existe d'autres règles de sécurité concernant le chargement, le déchargement, le démontage, l'assemblage et l'utilisation de cette arme à feu situées tout au long du présent manuel.

## **▲ AVERTISSEMENT**

**LISEZ AVEC ATTENTION L'INTÉGRALITÉ DU PRÉSENT MANUEL AVANT D'UTILISER CETTE ARME À FEU. ASSUREZ-VOUS QUE TOUTE PERSONNE UTILISANT OU AYANT ACCÈS À CETTE ARME À FEU LISE OU COMPRENNE L'INTÉGRALITÉ DU PRÉSENT MANUEL AVANT DE L'UTILISER OU D'Y AVOIR ACCÈS.**

## **▲ AVERTISSEMENT**

**IL EST DE VOTRE RESPONSABILITÉ DE CONNAÎTRE ET DE RESPECTER LES LOIS FÉDÉRALES, ÉTATIQUES ET LOCALES RÉGISSANT LA VENTE, LE TRANSPORT, LA PROPRIÉTÉ, LA POSSESSION, ET L'UTILISATION D'ARMES À FEU DANS VOTRE LOCALITÉ.**

## **▲ AVERTISSEMENT**

**LES ENFANTS SONT ATTIRÉS PAR LES ARMES À FEU ET PEUVENT LES UTILISER EN PROVOQUANT DE GRAVES BLESSURES OU LA MORT. EMPÊCHEZ LES ENFANTS D'ACCÉDER AUX ARMES EN CONSERVANT CES DERNIÈRES ENFERMÉES ET DÉCHARGÉES LORSQU'ELLES NE SONT PAS UTILISÉES.**

## 2. RÈGLES DE SÉCURITÉ ÉLÉMENTAIRES

### **▲ AVERTISSEMENT**

LISEZ CE MANUEL AVANT DE MANIPULER VOTRE ARME À FEU.

**ATTENTION : LES ARMES À FEU PEUVENT ÊTRE DANGEREUSES ET PROVOQUER DES BLESSURES GRAVES, DES DOMMAGES MATÉRIELS OU LA MORT, SI ELLES NE SONT PAS MANIPULÉES CORRECTEMENT. EN TANT QUE PROPRIÉTAIRE D'UNE ARME À FEU LA SÉCURITÉ RELÈVE DE VOTRE RESPONSABILITÉ. MANIPULER TOUTE ARME À FEU SANS ATTENTION OU DE FAÇON ABUSIVE EST INEXCUSABLE. MANIPULEZ CETTE ARME À FEU ET TOUTES LES AUTRES ARMES À FEU AVEC UN RESPECT TOTAL ET DE LEUR DANGER POTENTIEL EN TOUTES CIRCONSTANCES.**

#### **1. MAINTENEZ TOUJOURS LA BOUCHE DE VOTRE ARME À FEU POINTÉE DANS UNE DIRECTION SURE MÊME SI VOUS ÊTES CERTAIN QU'ELLE N'EST PAS CHARGÉE.**

Ne pointez jamais aucune arme à feu vers un objectif sur lequel vous n'avez pas l'intention de tirer, même si vous êtes certain que l'arme est déchargée. Restez vigilant et conscient de toutes les personnes et objets personnels à portée de vos munitions.

#### **2. NE FAITES JAMAIS ENTièrement CONFIANCE AUX DISPOSITIFS MÉCANIQUES DE « SÛRETÉ » DE VOTRE ARME À FEU. COMME TOUT MÉCANISME, UNE « SÛRETÉ » PEUT PARFOIS TOMBER EN PANNE ; ELLE PEUT ÊTRE DÉTÉRIORÉE OU PLACÉE PAR INADVERTANCE EN ÉTAT NON SÉCURISÉ.**

Rappelez-vous que la manipulation en toute sécurité d'une arme ne s'arrête pas aux mécanismes de « sûreté » de votre arme à feu, c'est là qu'elle commence. Utilisez toujours cette arme avec le respect qu'exige une arme à feu chargée et prête à tirer.

Les « sûretés » mécaniques sont conçues pour mettre votre arme à feu dans un état plus sûr, et aucune garantie ne peut être donnée que l'arme à feu ne tirera pas même si la « sûreté » est en position sécurisée. Les mécanismes de « sûreté » sont une simple aide à une manipulation sécurisée de l'arme et ne justifient en rien le fait de pointer la bouche de votre arme à feu dans une direction non sécurisée.

Bien que ce soit une bonne idée de « tester » périodiquement le bon fonctionnement du mécanisme de « sûreté » de votre arme à feu, ne testez jamais la « sûreté » quand votre arme est chargée ou pointée dans une direction dangereuse.

Voir la section 9 pour des instructions sur le fonctionnement des mécanismes de « sûreté » de cette arme à feu.

#### **3. GARDEZ TOUJOURS VOS DOIGTS ÉLOIGNÉS DE LA DÉTENTE JUSQU'À CE QUE LE TIR SOIT IMMINENT.**

#### **4. MAINTENEZ TOUJOURS LES ARMES À FEU NON CHARGÉES DURANT LE TRANSPORT, MÊME LORSQU'ELLES SONT RANGÉES DANS UN ÉTUI, UNE GAINÉ, UN FOURREAU OU TOUT AUTRE CONTENANT.**

Pour les forces de police, le personnel militaire et les personnes autorisées, veuillez-vous référer aux procédures de votre organisation ou aux lois et directives étatiques et locales sur le transport d'une arme à feu chargée.

#### **5. SOYEZ SÛR DE VOTRE CIBLE ET DES DISPOSITIFS DE PROTECTION**

Identifiez clairement votre cible et ce qui se trouve derrière elle. Vous devez connaître la portée de vos munitions et où la balle va atterrir si la cible est manquée ou si la balle pénètre la cible. Une attention toute particulière doit être apportée lors du tir dans toutes conditions rendant l'identification de la cible ou du FILET DE PROTECTION plus difficile à évaluer, y compris dans des conditions de faible luminosité.

Ne tirez jamais dans l'eau ou sur des objets durs. Tirer à la surface de l'eau ou sur un rocher ou d'autres surfaces dures augmente les chances de ricochets ou de fragmentation de la balle, ce qui peut amener la balle à toucher une cible non souhaitée.

#### **6. QUAND VOUS MANIPULEZ UNE ARME À FEU, OU LA DONNEZ À QUELQU'UN, OUVREZ TOUJOURS IMMÉDIATEMENT LE MÉCANISME ET CONTRÔLEZ VISUELLEMENT LA CHAMBRE ET LE CHARGEUR DE L'ARME À FEU POUR VOUS ASSURER QU'ELLE EST TOTALEMENT DÉCHARGÉE.**

Déchargez complètement votre arme à feu comme décrit à la section 6. Assurez-vous que l'arme à feu ne contienne pas de munitions par inadvertance. Rappelez-vous, simplement retirer le chargeur ne signifie pas que la chambre est déchargée. Gardez toujours la chambre vide et vos doigts éloignés de la détente sauf si le tir est imminent.

#### **7. RANGEZ VOTRE ARME À FEU SÉPARÉMENT DES MUNITIONS, BIEN HORS DE PORTÉE DES ENFANTS.**

Rangez toutes les armes à feu dans des étuis ou un coffre-fort verrouillés et sûrs et rangez vos munitions séparément de vos armes à feu. Maintenez votre arme à feu déchargée lorsqu'elle n'est pas utilisée. Prenez des mesures de sécurité sûres pour que votre arme à feu ne parvienne pas entre les mains d'enfants, de personnes non entraînées, inexpérimentées ou non autorisées. Conformez-vous à tout moment aux lois locales et étatiques sur la possession et le rangement des armes à feu.

#### **8. N'UTILISEZ QUE LES MUNITIONS ADAPTÉES À VOTRE ARME À FEU.**

N'utilisez que des munitions chargées en usine, neuves et fabriquées conformément aux spécifications SAAMI ou CIP. Assurez-vous que chaque cartouche que vous utilisez est du bon calibre ou gabarit et du bon type pour cette arme à feu en particulier. Le calibre du FN 509 figure sur l'arrière du canon et est visible par la fenêtre d'éjection.

L'utilisation de munitions rechargées ou refabriquées augmente la possibilité de ruptures de la tête de douille ou autres défauts avec les munitions qui peuvent provoquer des dommages à votre arme à feu et de graves blessures à vous-même ou à des personnes à proximité.

## **9. ENTRETENEZ CORRECTEMENT VOTRE ARME À FEU, EFFECTUEZ UNE MAINTENANCE PÉRIODIQUE ET ÉVITEZ TOUT ENTRETIEN NON AUTORISÉ.**

Rangez et transportez votre arme à feu de façon à ce qu'aucun débris de s'accumule dans les parties fonctionnelles. Nettoyez et graissez votre arme à feu en suivant les instructions fournies dans ce manuel après chaque utilisation afin d'éviter des dégâts dus à la corrosion ou l'accumulation de débris. Assurez-vous qu'il ne reste aucune obstruction dans le canon. Tirer avec le pistolet alors qu'il y a une obstruction dans le canon peut sérieusement endommager votre arme à feu et vous blesser gravement, vous ou d'autres personnes.

### **⚠ AVERTISSEMENT**

**NE TRANSFORMEZ EN AUCUN CAS LA DÉTENTE, LA SÛRETÉ OU D'AUTRES PIÈCES DU MÉCANISME DE MISE À FEU DE CETTE OU DE TOUTE AUTRE ARME À FEU. TOUT MANQUEMENT AU RESPECT DE CET AVERTISSEMENT PEUT ENTRAÎNER DES BLESSURES OU LA MORT POUR VOUS-MÊME OU AUTRUI.**

Votre arme à feu est un dispositif mécanique et en tant que tel, elle est sujette à l'usure et requiert une inspection et un entretien périodiques. Les armes à feu FN ne devraient être entretenues que par un professionnel ou une personne agréée. FN ne saurait assumer la moindre responsabilité pour des blessures subies ou causées par un entretien, des transformations ou des modifications non agréées des armes à feu FN.

## **10. PORTEZ TOUJOURS DES PROTECTIONS VISUELLES ET AUDITIVES LORS DU TIR.**

Une exposition répétée et sans protection au tir d'une arme peut entraîner une diminution de l'acuité auditive. Portez des protections auditives (bouchons d'oreille ou casque de tir) pour prévenir de tels préjudices.

Portez des lunettes de tir pour protéger vos yeux des particules volantes. Maintenez une distance appropriée (également appelée position de l'œil) entre une lunette et votre œil lors d'un tir avec un pistolet, une carabine ou un fusil de chasse muni d'une lunette. N'utilisez pas de méthodes peu orthodoxes de tir pouvant entraîner un déplacement vers l'arrière de la glissière ou du verrou d'une arme à feu qui peut alors toucher vos yeux, votre visage ou vos mains. Maintenez toujours une distance de sécurité entre la bouche et la fenêtre d'éjection de votre arme à feu et toute personne à proximité, car une déflagration de la bouche, des débris et l'éjection des cartouches peuvent entraîner des blessures graves.



Portez toujours une protection des yeux appropriée lors du démontage et du nettoyage de votre pistolet pour éviter que des ressorts, des pièces actionnées par ressort, des solvants ou d'autres agents n'entrent en contact avec vos yeux.

## **11. ÉVITEZ DE FAIRE TOMBER DES ARMES À FEU OU DE TIRER DANS DES POSITIONS INSTABLES.**

Tirer dans des positions instables est dangereux. Cela accroît le risque de tomber ou de faire tomber les armes à feu. Les règles suivantes doivent toujours être respectées. Assurez-vous toujours que votre arme à feu est déchargée lorsque vous grimpez sur ou négociez un obstacle et assurez-vous que la surface de laquelle vous tirez avec le pistolet est sûre et stable. Faire tomber un pistolet d'une position élevée augmente le risque de dégâts ou de décharge non intentionnelle.

FR

### **⚠ AVERTISSEMENT**

**FAIRE TOMBER OU SECOUER UNE ARME À FEU CHARGÉE PEUT ENTRAÎNER SA DÉCHARGE. SOYEZ EXTRÊMEMENT PRUDENT LORS DE TOUTE ACTIVITÉ DE TIR OU EN TRANSPORTANT TOUTE ARME À FEU AFIN D'ÉVITER DE LA FAIRE TOMBER.**

## **12. SOYEZ VIGILANT PAR RAPPORT AUX SIGNES DE DYSFONCTIONNEMENT DES MUNITIONS.**

Si une cartouche fait un son différent ou que son recul est plus faible que la normale, n'en chargez pas une autre dans la chambre. Si votre arme à feu ne tire pas, maintenez la bouche pointée vers une direction sûre pendant au minimum 30 secondes. Tournez la zone d'éjection de l'arme à feu en l'éloignant de vous, ouvrez avec précaution le mécanisme et retirez la cartouche de la chambre.

Si l'amorce est marquée, la cartouche défectueuse doit être jetée de façon à ne causer aucun tort. Si l'amorce n'est pas marquée, votre arme à feu doit être examinée par un armurier qualifié et la cause du mauvais fonctionnement corrigée avant toute nouvelle utilisation. Inspectez le canon en suivant les instructions de la section 6.3.1

Faites attention aux obstructions de canon, opérez un démontage de campagne du pistolet en suivant les instructions de la section 11.1 et inspectez le canon pour voir s'il contient des obstructions avant de tirer.

N'inspectez jamais le canon lorsque l'arme à feu est chargée ou avant d'avoir achevé le démontage de campagne. De la boue, de la neige et une grande variété d'autres objets peuvent se loger par inadvertance dans l'âme du canon. Si vous apercevez une obstruction, aussi petite soit-elle, nettoyez l'âme avec une tige et un patch de nettoyage comme décrit dans la section 12.1 du présent manuel. Il suffit d'une petite obstruction

pour entraîner des pressions dangereusement élevées qui peuvent endommager votre arme à feu et entraîner de graves blessures ou la mort pour vous-même et autrui.

### **13. EN DÉCHARGEANT UNE ARME À FEU, ASSUREZ-VOUS QUE L'ESPACE EST ADÉQUATEMENT VENTILÉ.**

La décharge d'armes à feu, leur nettoyage ou la manipulation de munitions dans des espaces peu ventilés peut exposer au plomb et autres produits chimiques toxiques. Le plomb est une substance réputée causer des anomalies congénitales, des problèmes de reproduction et autres préjudices graves. Lavez-vous complètement les mains après une exposition à des munitions ou après avoir nettoyé une arme à feu.

### **14. TENEZ-VOUS SUR LA DÉFENSIVE ET SUR VOS GARDES LORS DE LA MANIPULATION DANGEREUSE D'UNE ARME AUTOUR DE VOUS-MÊME ET D'AUTRUI.**

Ne laissez aucune place à l'hésitation quand il s'agit de la sécurité d'une arme. Si vous constatez que des tireurs enfreignent une de ces règles de sécurité, suggérez-leur poliment des pratiques de manipulation sûres.

### **15. SOYEZ CERTAIN QUE VOTRE ARME À FEU EST DÉCHARGÉE AVANT DE LA NETTOYER.**

Parce que de nombreux accidents avec les armes se produisent pendant leur nettoyage, une prudence particulière doit être adoptée afin de vous assurer que votre arme à feu est déchargée avant son démontage, nettoyage et le remontage. Conservez les munitions et tout objet non indispensable à l'écart du lieu de nettoyage. Ne testez jamais le fonctionnement mécanique d'une arme à feu avec des munitions réelles.

### **16. NE CONSOMMEZ JAMAIS DE BOISSONS ALCOOLISÉES NI AUCUN TYPE DE MÉDICAMENTS OU DROGUES ALTÉRANT LE JUGEMENT/LÉS RÉFLEXES AVANT OU PENDANT LE TIR.**

Votre vision, vos capacités motrices et votre jugement peuvent en être dangereusement affectés, rendant la manipulation de votre arme à feu imprudente pour vous et pour autrui.

### **17. LISEZ ET TENEZ COMPTE DE TOUS LES AVERTISSEMENTS DE CE MANUEL DU PROPRIÉTAIRE, SUR LES BOÎTES DE MUNITIONS ET TOUS LES ACCESSOIRES QUE VOUS INSTALLEZ SUR VOTRE ARME À FEU.**

Il est de votre responsabilité de vous assurer que vous disposez des informations les plus récentes concernant les procédures sûres de manipulation de votre arme à feu FN. FN n'assume aucune responsabilité pour des incidents qui se produisent lorsque des combinaisons d'accessoires ou de munitions dangereuses ou inappropriées sont utilisées.

**AVERTISSEMENT : FN SE RÉSERVE LE DROIT DE REFUSER L'ENTRETIEN DE TOUTE ARME À FEU MODIFIÉE PAR LE RETRAIT DE MÉTAL DU CANON OU DE LA GLISSIÈRE, PAR DES MODIFICATIONS DU MÉCANISME DE MISE À FEU ET/OU DE TOUTES AUTRES PIÈCES MODIFIÉES, ET RECOMMANDERA TOUJOURS, DANS DE TELS CAS, DE RESTAURER L'ARME SELON SES SPÉCIFICATIONS D'ORIGINE. LES PIÈCES ET LA MAIN D'ŒUVRE REQUISES POUR UNE TELLE RESTAURATION SONT PAYABLES PAR LE PROPRIÉTAIRE DE L'ARME À FEU.**

**AVERTISSEMENT : LE PISTOLET DOIT ÊTRE NETTOYÉ AVANT D'ÊTRE UTILISÉ EN SUIVANT LES INSTRUCTIONS DE NETTOYAGE DE LA SECTION 12.1 DE CE MANUEL.**

Différentes pièces métalliques de votre pistolet ont été revêtues en usine d'inhibiteurs de corrosion et de lubrifiants afin de protéger le pistolet durant son expédition et son stockage. Avant d'utiliser votre pistolet, nettoyez les conservateurs pour les retirer de l'intérieur du canon, des zones de la culasse et du mécanisme/de la chambre avec une huile pour armes de qualité tel qu'expliqué dans la section 12.1. Si votre pistolet doit être rangé, il peut être accepté de laisser les conservateurs sur celui-ci et de le garder dans son emballage d'origine. Ne tirez jamais avec le pistolet après l'achat sans avoir d'abord inspecté, nettoyé et lubrifié avant utilisation. Accordez une attention toute particulière au fait que tout matériau étranger soit retiré de l'âme du canon afin d'éviter une situation dangereuse.

### 3. MUNITIONS

NOTE SUR LES MUNITIONS : FN se décharge particulièrement de toute responsabilité pour tout dommage ou blessure se produisant avec, ou en conséquence de l'utilisation de munitions défectueuses, non standard, refabriquées, chargées à la main, ou rechargées, ou de cartouches autres que celles pour lesquelles l'arme à feu a été chamberée à l'origine. De graves dommages, blessures ou la mort peut résulter de l'utilisation des mauvaises munitions, du fait de tirer avec une obstruction dans l'âme ou de surcharges de poudre explosive. L'utilisation des mauvaises munitions, telles que listées précédemment, annulera la garantie constructeur. N'utilisez que des munitions fabriquées commercialement conformes aux normes SAAMI (Sporting Arms And Ammunition Manufacturers» Institute) ou CIP (Commission internationale permanente pour l'épreuve des armes à feu portatives "Permanent International Commission"). Soyez certain que les munitions sont du bon calibre et charge pour l'arme à feu, et qu'elles sont propres, sèches et en bon état. Le calibre de votre pistolet FN 509 est marqué sur la partie arrière du canon et visible par la fenêtre d'éjection.

### **▲ AVERTISSEMENT**

LE FN 509 EST CONÇU POUR FONCTIONNER DE FAÇON SURE ET FIABLE AVEC DES MUNITIONS +P. LES MUNITIONS CLASSÉES +P+ NE SONT PAS CONFORMES AUX NORMES SAAMI OU CIP ET PEUVENT DÉVELOPPER DES PRESSIONS DANS LA CHAMBRE DÉPASSANT DE LOIN LES NORMES DE L'INDUSTRIE. N'UTILISEZ PAS DE MUNITIONS CLASSÉES +P+ DANS LE FN 509 CAR CELA POURRAIT ENTRAINER DES BLESSURES GRAVES OU LA MORT. N'UTILISEZ PAS DE MUNITIONS SPÉCIFIQUEMENT DESTINÉES À ÊTRE UTILISÉES DANS DES FUSILS MITRAILLEURS CAR LA PRESSION DE CHAMBRE PEUT ATTEINDRE OU DÉPASSER LA PRESSION DÉVELOPPÉE PAR DES CHARGES D'ÉPREUVE.

### **▲ AVERTISSEMENT**

INSPECTEZ AVEC ATTENTION CHAQUE CARTOUCHE AVANT QU'ELLE NE SOIT CHARGÉE DANS LE CHARGEUR. ASSUREZ-VOUS QUE LA DOUILLE DE LA CARTOUCHE NE SOIT PAS FENDUE OU DÉFORMÉE ET QUE LES CARTOUCHES NE POSSÈDENT PAS D'AUTRES BOSSELURES OU DÉFAUTS.

Pour de meilleurs résultats, utilisez les nouvelles munitions d'un fabricant réputé. Les amorces, poudre, douilles et balles peuvent se détériorer dans le temps et provoquer des dommages à l'arme ou blesser le tireur ou autrui.

### **▲ AVERTISSEMENT**

LES BALLES DE PLOMB ONT TENDANCE À EMPLOMBER L'ÂME, CE QUI PEUT AUGMENTER DE FAÇON SPECTACULAIRE LA PRESSION LORS DU TIR, SI ON LE LAISSE S'ACCUMULER. ASSUREZ-VOUS DE RETIRER TOUTE ACCUMULATION DE PLOMB DANS LA CHAMBRE ET L'ÂME APRÈS CHAQUE UTILISATION. NE TIREZ PAS DE CARTOUCHES AVEC DES BALLES CHEMISÉES OU MONOLITHIQUES DANS UN CANON OÙ DES BALLES DE PLOMB ONT ÉTÉ TIRÉES AVANT D'AVOIR ENLEVÉ COMPLÈTEMENT LE PLOMBAGE.

ATTENTION : RANGEZ TOUTES LES CARTOUCHES DE CALIBRES DIFFÉRENTS DANS DES CONTENANTS TOTALEMENT SÉPARÉS ET BIEN IDENTIFIÉS. NE RANGEZ JAMAIS DES CARTOUCHES DE CALIBRES MIXTES DANS UN CONTENANT COMMUN OU DANS VOS POCHEs.

FN a fait de gros efforts pour assurer la compatibilité du FN 509 avec le plus grand choix possible de munitions mais en raison du grand nombre toujours croissant et des types de munitions disponibles il est recommandé que vous testiez la fiabilité de votre pistolet avec toute munition que vous souhaitez afin d'assurer un fonctionnement fiable.

## 4. TIR À VIDE ET «À BLANC»

Le tir à vide est défini comme le fait de tirer avec une arme à feu sans munition dans la chambre. Un tir à vide occasionnel de votre FN 509 est acceptable. Tirer à sec régulièrement avec votre pistolet FN 509 pour s'entraîner peut occasionner des dégâts sur le percuteur. Des «Douilles Amortisseurs» (inserts de chambre inertes permettant à une arme à feu de tirer à vide sans endommager le percuteur) sont disponibles dans le commerce pour ceux qui souhaitent s'entraîner au tir sans munitions à balles réelles.

**ATTENTION :** Maintenez toujours la bouche de votre arme à feu pointée dans une direction sûre, même si vous êtes certain qu'elle n'est pas chargée.

**ATTENTION :** Rangez les munitions inertes séparément des munitions chargées afin d'éviter un tir involontaire du pistolet. Le non-respect de cet avertissement peut provoquer des blessures graves ou la mort.

**ATTENTION :** Les cartouches à blanc à culot déchargé au centre sont indiquées pour être chambrées et extraites et pour l'entraînement mais **NE PROTÈGENT PAS** le percuteur lors du tir à vide.

## 5. NOMENCLATURE

Dans la terminologie conventionnelle des armes, la position et le mouvement des pièces sont décrites telles qu'elles se produisent avec l'arme à feu à l'horizontale et dans la position de tir normale: la bouche est dirigée vers l'avant ou devant, la poignée est dirigée vers ou à l'arrière, la détente est dirigée vers le bas ou dessous, les dispositifs de visée sont dirigés vers le haut ou sur le dessus. Pour la nomenclature des pièces générales, voir *Figures 1 et 2*.

Les illustrations de ce manuel décrivent le pistolet série FN 509. Certaines variations peuvent ne pas apparaître.

**AVANT TOUTE MANIPULATION, STOCKAGE OU TRANSPORT DE VOTRE PISTOLET, SUIVEZ LES PROCÉDURES CI-DESSOUS POUR VOUS ASSURER QUE LE PISTOLET EST DÉCHARGÉ.**

### **▲ AVERTISSEMENT**

**MAINTENEZ TOUJOURS LA BOUCHE DE VOTRE ARME A FEU POINTÉE DANS UNE DIRECTION SÛRE. GARDEZ LES DOIGTS ÉLOIGNÉS DE LA DÉTENTE JUSQU'À CE QUE VOUS SOYEZ PRÊT À TIRER. TOUT MANQUEMENT AU RESPECT DE CES AVERTISSEMENTS RISQUE D'ENTRAÎNER DES BLESSURES GRAVES OU LA MORT.**

1. Pressez l'arrêteur de chargeur afin d'éjecter le chargeur. Si le chargeur ne s'éjecte pas de son logement, pressez et maintenez l'arrêteur de chargeur tout en tirant sur le fond de chargeur (*Figure 3*).

2. Si la glissière est fermée, tirez-la vers l'arrière et éjectez la cartouche de la chambre, si présente. Verrouillez la glissière en position arrière en poussant son arrêt à vers le haut et en permettant à la glissière de s'arrêter contre l'arrêt qui la maintiendra ainsi en position arrière (*Figure 4*).
3. Inspectez la chambre et le logement du chargeur afin de vous assurer qu'il n'y a pas de cartouche. Rappelez-vous, simplement retirer le chargeur ne signifie pas que la chambre est déchargée (*Figure 5*).
4. Libérez la glissière en appuyant vers le bas sur l'arrêt de glissière ou en la tirant vers l'arrière afin de désengager l'arrêt de glissière et en la laissant ensuite revenir sous contrôle vers l'avant (*Figure 6*).
5. Assurez-vous que le chargeur est vide. Si le chargeur n'est pas vide, déchargez-le comme décrit à la Section 6.4 Déchargez tout chargeur supplémentaire.

### **▲ ATTENTION**

**ATTENTION : VOTRE PISTOLET DOIT ÊTRE TRANSPORTÉ DÉCHARGÉ. POUR DES RAISONS DE SÉCURITÉ, IL EST RECOMMANDÉ QU'AUCUNE CARTOUCHE NE SOIT CHAMBRÉE JUSQU'À CE QUE LE TIR SOIT IMMINENT. UNE FOIS UNE CARTOUCHE CHAMBRÉE, REDOUBLEZ DE PRUDENCE POUR VOUS ASSURER QUE RIEN N'ENTRE EN CONTACT AVEC LA DÉTENTE. SI LE PISTOLET EST ÉQUIPÉ D'UNE SÉCURITÉ MANUELLE, CELLE-CI DOIT ÊTRE ENGAGÉE LORSQU'UNE CARTOUCHE EST CHAMBRÉE ET DEMEURER ENGAGÉE JUSQU'À CE QUE VOUS SOYEZ PRÊT À TIRER. TOUT MANQUEMENT AU RESPECT DE CES AVERTISSEMENTS RISQUE D'ENTRAÎNER DES BLESSURES GRAVES OU LA MORT.**

## **6. CHARGEMENT ET DÉCHARGEMENT**

### **▲ AVERTISSEMENT**

**NE CHARGEZ LA CHAMBRE QUE LORSQUE VOUS ÊTES PRÊT À UTILISER LE PISTOLET. LORSQU'UNE BALLE RÉELLE EST DANS LA CHAMBRE, LE PISTOLET PEUT TIRER, MÊME SI LE CHARGEUR EST VIDE OU A ÉTÉ RETIRÉ.**

**EN CHARGEANT VOTRE PISTOLET, MAINTENEZ TOUJOURS LA BOUCHE POINTÉE DANS UNE DIRECTION SURE ET GARDEZ VOS DOIGTS ÉLOIGNÉS DE LA DÉTENTE. TOUT MANQUEMENT AU RESPECT DE CES AVERTISSEMENTS RISQUE D'ENTRAÎNER DES BLESSURES GRAVES OU LA MORT.**

**ASSUREZ-VOUS QUE VOS DOIGTS SONT ÉLOIGNÉS DE MANIÈRE SURE DE LA FENÊTRE D'ÉJECTION LORSQUE LA GLISSIÈRE EST LIBÉRÉE AFIN D'ÉVITER QU'ILS SE FASSENT PINCER LORSQUE LA GLISSIÈRE SE FERME. LE NON-RESPECT DE CET AVERTISSEMENT PEUT PROVOQUER DE GRAVES BLESSURES.**

## 6.1. REMPLISSAGE DU CHARGEUR

### **▲ AVERTISSEMENT**

**N'INSÉREZ LE CHARGEUR DANS LE PISTOLET ET NE CHARGEZ UNE CARTOUCHE DANS LA CHAMBRE QUE LORSQUE VOUS ÊTES PRÊT À L'UTILISER. SI LE PISTOLET EST ÉQUIPÉ D'UNE SÉCURITÉ MANUELLE, CELLE-CI DOIT RESTER EN POSITION ENGAGÉE JUSQU'À CE QUE VOUS SOYEZ PRÊT À TIRER.**

### **▲ AVERTISSEMENT**

**N'UTILISEZ QUE DES MUNITIONS DE CALIBRE ET DE CHARGE ADAPTÉS À L'UTILISATION DE L'ARME À FEU ET QUI SOIENT PROPRES, SÈCHES ET EN BON ÉTAT. LE CALIBRE DU PISTOLET FN 509 EST MARQUÉ SUR LA PARTIE ARRIÈRE DU CANON ET VISIBLE PAR LA FENÊTRE D'ÉJECTION.**

Si le chargeur à charger se trouve toujours dans le pistolet, appuyez sur l'arrêtoir de chargeur et retirez le chargeur du pistolet.

Tenez le chargeur dans une main avec l'index et le pouce sur les boutons situés sur chaque côté du chargeur. De l'autre main, placez une cartouche sur le transporteur ou sur la douille de la balle préalablement chargée dans le chargeur devant les lèvres d'alimentation en haut du chargeur. Enfoncez la cartouche dans le corps du chargeur et faites glisser la cartouche sous les lèvres d'alimentation jusqu'à ce qu'elle soit entièrement logée dans le corps du chargeur.

Répétez le processus jusqu'à ce que le chargeur soit complètement chargé. Les trous situés à l'arrière du corps du chargeur vous permettent d'estimer le nombre de cartouches présentes dans le chargeur (*Figure 7*).

### **▲ ATTENTION**

**ATTENTION : N'ESSAYEZ PAS D'INTRODUIRE DE FORCE PLUS QUE LE NOMBRE MAXIMAL DE CARTOUCHES DANS LE CHARGEUR. TENTER DE SURCHARGER LE CHARGEUR PEUT L'ENDOMMAGER, ET CONDUIRE À UN MAUVAIS FONCTIONNEMENT DU PISTOLET.**

## 6.2. CHARGEMENT DU PISTOLET

### **▲ AVERTISSEMENT**

**EN CHARGEANT VOTRE PISTOLET, MAINTENEZ TOUJOURS LA BOUCHE POINTÉE DANS UNE DIRECTION SÛRE ET GARDEZ VOS DOIGTS ÉLOIGNÉS DE LA DÉTENTE. FERMEZ TOUJOURS LA GLISSIÈRE AVANT D'INTRODUIRE UN CHARGEUR GARNI SI VOUS NE DÉSIREZ PAS CHAMBRER IMMÉDIATEMENT UNE CARTOUCHE. TOUT MANQUEMENT AU RESPECT DE CES AVERTISSEMENTS RISQUE D'ENTRAÎNER DES BLESSURES GRAVES OU LA MORT.**

1. Avant de charger, assurez-vous que la chambre du pistolet est vide et que le pistolet ne contient pas de chargeur. Fermez la glissière si vous ne désirez pas chamberer immédiatement une cartouche (*Figure 8*).
2. Insérez le chargeur garni dans le pistolet, en vous assurant que le chargeur est complètement enfoncé et qu'il est retenu par le verrou du chargeur (*Figure 9*).
3. Avec la bouche pointée vers une direction sûre et les doigts éloignés de la détente, maintenez le pistolet dans votre main de tir et tirez complètement la glissière vers l'arrière de l'autre main puis relâchez la glissière, qui retournera vers l'avant sous la force du ressort récupérateur (*Figures 10-11*). Vous pouvez également appuyer sur l'arrêt de glissière afin de permettre à la glissière de se déplacer vers l'avant et de chamberer une cartouche si la glissière est verrouillée en position arrière. Ce mouvement réinitialise le mécanisme de tir et déplace la première cartouche du chargeur dans la chambre. Laissez la glissière «claquer» vers l'avant sous la force du ressort récupérateur. Ne l'accompagnez pas vers l'avant.

#### **▲ AVERTISSEMENT**

**LE PISTOLET EST DÉSORMAIS PRÊT À TIRER. MAINTENEZ TOUJOURS LA BOUCHE POINTÉE DANS UNE DIRECTION SÛRE ET GARDEZ LES DOIGTS ÉLOIGNÉS DE LA DÉTENTE JUSQU'À CE QUE VOUS SOYEZ PRÊT À TIRER. TOUT MANQUEMENT AU RESPECT DE CES AVERTISSEMENTS RISQUE D'ENTRAÎNER DES BLESSURES GRAVES OU LA MORT.**

### **6.3. DÉCHARGEMENT**

#### **▲ AVERTISSEMENT**

**EN DÉCHARGEANT LE PISTOLET, MAINTENEZ TOUJOURS LA BOUCHE POINTÉE DANS UNE DIRECTION SÛRE ET VOS DOIGTS ÉLOIGNÉS DE LA DÉTENTE. SI VOTRE PISTOLET EST ÉQUIPÉ D'UNE SÉCURITÉ MANUELLE, CELLE-CI DOIT RESTER EN POSITION ENGAGÉE. LORS DU DÉCHARGEMENT, IL EST VITAL QUE VOUS RETIRIEZ LE CHARGEUR DE VOTRE PISTOLET DE SORTE QU'UNE CARTOUCHE NE SOIT PAS CHAMBRÉE LORSQUE VOUS FERMEZ LA GLISSIÈRE. TOUT MANQUEMENT AU RESPECT DE CES AVERTISSEMENTS RISQUE D'ENTRAÎNER DES BLESSURES GRAVES OU LA MORT.**

1. Appuyez sur l'arrêt de chargeur et retirez le chargeur. Si le chargeur ne sort pas du pistolet, tirez sur la plaque de fond de chargeur tout en appuyant sur l'arrêt de chargeur (*Figure 12*).
2. Si la glissière est fermée, tirez-la vers l'arrière et éjectez la cartouche de la chambre. Verrouillez la glissière en position arrière en poussant son arrêt vers le haut et en permettant à la glissière de s'arrêter contre l'arrêt qui la maintiendra ainsi en position arrière (*Figure 13*).



3. Inspectez la chambre et le logement du chargeur afin de vous assurer qu'il n'y a pas de cartouche.

Rappelez-vous, simplement retirer le chargeur ne signifie pas que la chambre est déchargée. (*Figure 14*).

4. La glissière doit être laissée en position ouverte jusqu'à ce que vous soyez prêt à charger ou lors du rangement du pistolet. Pour libérer la glissière, tirez vers l'arrière sur la glissière pour désengager l'arrêt de glissière ou appuyez sur l'arrêt de glissière vers le bas pour permettre à la glissière de se déplacer vers l'avant (*Figures 15-16*).
5. Déchargez complètement le chargeur comme décrit à la section 6.4.

## 6.4. DÉCHARGEMENT DU CHARGEUR

- 1 Appuyez sur l'arrêt de chargeur et retirez le chargeur. (*Figure 17*).
2. Déchargez le pistolet et placez-le dans des conditions sûres tel que détaillé dans la section 6.3.
3. Retirez la cartouche supérieure du chargeur en poussant vers l'avant sur le collet de la cartouche et faites glisser la cartouche hors des lèvres d'alimentation. Lorsque la première cartouche est retirée, les cartouches restantes se déplaceront vers le haut dans le chargeur. Continuez à retirer les cartouches de cette manière jusqu'à ce que le chargeur soit vide. Répétez cette procédure avec tous les chargeurs chargés (*Figure 18*).

## 7. TIRER

### **⚠ AVERTISSEMENT**

**LORS DU TIR, LA GLISSIÈRE SE DÉPLACE VERS L'ARRIÈRE AU-DELÀ DE L'ARRIÈRE DE LA CARCASSE. AFIN D'EMPÊCHER QUE LA GLISSIÈRE NE PROVOQUE DES BLESSURES DANS SON MOUVEMENT DE REcul LORS DU TIR, GARDEZ LE PISTOLET ÉLOIGNÉ DES YEUX OU DU VISAGE. MAINTENEZ VOTRE MAIN DANS UNE POSITION OÙ ILS NE PEUVENT PAS ÊTRE PERCUTÉS PAR LA GLISSIÈRE. LE NON-RESPECT DE CET AVERTISSEMENT PEUT PROVOQUER DE GRAVES BLESSURES.**

1. Chargez une cartouche dans la chambre comme détaillé dans la section 6.2.
2. Avec une cartouche dans la chambre, désengagez la sécurité manuelle si votre pistolet en est équipé, visez votre cible et pressez la détente pour tirer avec le pistolet (*Figure 19*).
3. Après le tir d'une cartouche, la glissière se déplace vers l'arrière, éjecte la douille vide et retourne vers l'avant en réinitialisant le mécanisme de tir et en chambrant une nouvelle

cartouche du chargeur. Vous pouvez continuer à tirer avec le pistolet jusqu'à ce que le chargeur soit vide en appuyant sur la détente pour tirer chaque cartouche. Après le tir de la dernière cartouche du chargeur, l'arrêteur de glissière engagera automatiquement la glissière et la maintiendra en position ouverte (vers l'arrière) (*Figure 20*).

## 7.1. RECHARGEMENT EN COURS DE TIR

### **▲ AVERTISSEMENT**

**NE CHAMBREZ JAMAIS UNE CARTOUCHE SAUF SI L'UTILISATION DU PISTOLET EST IMMINENTE. MAINTENEZ TOUJOURS LA BOUCHE POINTÉE DANS UNE DIRECTION SURE. ASSUREZ-VOUS QUE VOS DOIGTS SONT ÉLOIGNÉS DE MANIÈRE SURE DE LA CHAMBRE LORSQUE LA GLISSIÈRE EST LIBÉRÉE AFIN D'ÉVITER QU'ILS SE FASSENT PINCER LORSQUE LA GLISSIÈRE SE FERME. TOUT MANQUEMENT AU RESPECT DE CES AVERTISSEMENTS RISQUE D'ENTRAÎNER DES BLESSURES GRAVES OU LA MORT.**

Après le tir de la dernière cartouche avec un chargeur inséré, la glissière restera en position ouverte. Si le tir est imminent, le chargeur vide peut rapidement être remplacé par un chargeur garni comme suit :

1. Pressez l'arrêteur de chargeur afin d'éjecter le chargeur vide (*Figure 21*).
2. Insérez complètement un chargeur garni dans le logement à chargeur jusqu'à ce qu'il se verrouille en position (*Figure 22*).
3. Libérez la glissière en la tirant vers l'arrière afin de désengager l'arrêteur de glissière et en la laissant se déplacer vers l'avant et chamber une cartouche. Vous pouvez également appuyer vers le bas sur l'arrêteur de glissière afin de permettre à la glissière de se déplacer vers l'avant et de chamber une cartouche. Lorsque la glissière se ferme, le pistolet est chargé et prêt à tirer. Vous pouvez désormais continuer à tirer (*Figures 23-24*).

Si le tir n'est plus imminent et que vous avez terminé de tirer, retirez le chargeur et tirez la glissière vers l'arrière pour éjecter la cartouche chamberée. Inspectez le logement de chargeur et la chambre pour vous assurer qu'il ne reste aucune munition dans le pistolet, puis laissez la glissière retourner en position avant.

## 8. FONCTION DU FN 509

Le FN 509 est un pistolet semi-automatique à verrouillage. Avec la chambre et le chargeur chargés, le pistolet tirera un coup chaque fois que la détente est pressée jusqu'à ce que le chargeur et la chambre soient vides. La glissière restera verrouillée en arrière après que la dernière cartouche est tirée.

## 8.1 CYCLE DE TIR

Lorsque l'on appuie sur la détente, le bloc de percussion et la sécurité de la gâchette sont déconnectés et le percuteur est relâché et se déplace en avant pour percuter l'amorce de la cartouche chargée, déclenchant ainsi le tir. L'énergie générée par le tir de la cartouche déplace la glissière et le canon vers l'arrière, le canon est déverrouillé de la glissière après une courte distance et s'arrête. La glissière continue alors à se déplacer vers l'arrière par inertie en comprimant le ressort récupérateur et en éjectant la douille de la cartouche tirée. Lorsque la tranche de culasse de la glissière passe devant l'arrière du chargeur dans son déplacement vers l'arrière, les cartouches du chargeur montent sous la pression du ressort jusqu'à ce que la cartouche supérieure soit en contact avec les lèvres d'alimentation du chargeur. Alors que la glissière est renvoyée vers l'avant par le ressort récupérateur, la cartouche supérieure est retirée du chargeur par la glissière et poussée dans la chambre du pistolet. Relâcher la détente permettra au mécanisme de tir de se réinitialiser et ce processus peut être répété jusqu'à ce que le chargeur soit vide. En tirant avec le pistolet lorsqu'un chargeur vide est inséré, le transporteur poussera l'arrêteur de glissière pour qu'il s'engage avec la glissière et verrouille cette dernière en position arrière de son trajet.

## 9. CARACTÉRISTIQUES DU FN 509

### 9.1 SYSTÈMES DE SÉCURITÉ PASSIVE

Le FN 509 est équipé de quatre systèmes de sécurité passive : une sécurité de percuteur, une sécurité antichute, une sécurité de déconnexion de détente et un levier de sûreté de la détente, pour empêcher le pistolet de tirer si la détente n'est pas pressée et si la glissière et le canon ne sont pas verrouillés.

- La sécurité de percuteur empêche la saillie du percuteur tant que la détente n'est pas pressée vers l'arrière (*Figure 25*).
- La sécurité antichute empêche la gâchette de se déplacer vers le bas et de se désengager du percuteur, sauf si la gâchette a été tirée vers l'arrière (*Figure 26*).
- -La sécurité de déconnexion de détente est activée lorsque que le séparateur est désengagé de la gâchette par la glissière, empêchant ainsi la gâchette de libérer le percuteur. Cette fonction de sécurité empêche au pistolet de tirer hors batterie (*Figure 27*).
- La sûreté de la détente reste engagée à moins que le doigt du tireur ne soit sur la détente et bloque le mouvement vers l'arrière de la détente, empêchant celle-ci de se déplacer vers l'arrière par inertie en cas de chute du pistolet (*Figure 28*).

## 9.2. SÛRETÉ MANUELLE (APPLICABLE UNIQUEMENT AUX PISTOLETS DOTÉS DE SÛRETÉ MANUELLE)

Certains pistolets FN 509 peuvent être équipés d'une sûreté activée manuellement qui empêche au pistolet de tirer si elle n'est pas désactivée. Sur les pistolets FN 509 équipés d'une sécurité manuelle, les leviers de sûreté sont situés près de l'arrière de la carcasse. Lorsque les leviers de sûreté sont déplacés en position haute, la sûreté est engagée et elle bloque le mouvement de la gâchette et de l'ensemble de détente. Lorsque les leviers de sûreté sont abaissés, le point rouge indiquant que le pistolet peut tirer apparaît et le mécanisme de tir peut fonctionner librement. La sûreté manuelle est retenue à la position sélectionnée par un cran et s'encliquettera en position lorsqu'elle est engagée ou désengagée.

Si le pistolet est équipé d'une sûreté, il est recommandé que la sûreté ne soit désengagée que lorsque le pistolet est prêt à tirer ou pour le démontage.

### **▲ ATTENTION**

**ATTENTION : IL NE FAUT PAS SE FIER AU POINT ROUGE SUR LA CARCASSE COMME INDICATEUR D'ÉTAT DE TIR DU PISTOLET. LE POINT POURRAIT ÊTRE NOIRCI OU ABIMÉ, CE QUI L'EMPÊCHERAIT D'ÊTRE VU.**

### **▲ AVERTISSEMENT**

**NE VOUS FIEZ JAMAIS COMPLÈTEMENT AUX MÉCANISMES DE «SÛRETÉ» DE VOTRE PISTOLET. COMME TOUT AUTRE DISPOSITIF MÉCANIQUE, ILS PEUVENT FAILLIR OU ÊTRE DÉTÉRIORÉS OU PLACÉS PAR INADVERTANCE EN ÉTAT NON SÉCURISÉ, EN PARTICULIER LORSQUE LE PISTOLET EST SUJET À DES FORCES OU DES CONDITIONS EXTRÊMES QUI NE SONT PAS HABITUELLEMENT RENCONTRÉES DANS DES CONDITIONS NORMALES DE TIR.**

### **▲ AVERTISSEMENT**

**MAINTENEZ TOUJOURS LA BOUCHE DE VOTRE ARME À FEU POINTÉE DANS UNE DIRECTION SÛRE. GARDEZ VOS DOIGTS ÉLOIGNÉS DE LA DÉTENTE JUSQU'À CE QUE VOUS SOYEZ PRÊT À TIRER ET MAINTENEZ VOTRE ARME À FEU DÉCHARGÉE JUSQU'À CE QUE VOUS SOYEZ PRÊT À TIRER. TOUT MANQUEMENT AU RESPECT DE CES AVERTISSEMENTS RISQUE D'ENTRAÎNER DES BLESSURES GRAVES OU LA MORT.**

## 9.3 ARRÊTOIR AMBIDEXTRE DE GLISSIÈRE

L'arrêtoir de glissière du FN 509 est entièrement ambidextre, ce qui signifie que les leviers de contrôle sont situés sur les deux côtés de la carcasse à portée aisée du pouce de la main de

tir et protégés de toute activation non intentionnelle par une sécurité située devant et sous le levier d'arrêt de glissière. L'arrêt de glissière est engagé automatiquement lorsque le dernier coup du chargeur est tiré ou lorsque la glissière recule avec un chargeur vide dans le pistolet. Afin d'engager l'arrêt de glissière sans qu'un chargeur vide ne soit inséré, reculez la glissière, poussez l'arrêt de glissière vers le haut et maintenez-le dans cette position tout en permettant à la glissière de se déplacer vers l'avant (*Figure 31*).

Pour libérer la glissière de l'arrêt de glissière, abaissez le levier d'arrêt de glissière gauche ou droit et la glissière sera libérée pour se fermer. La glissière peut également être libérée en la tirant vers l'arrière et en la relâchant pour autant qu'il n'y ait pas de chargeur vide.

## 9.4 ARRÊTOIR DE CHARGEUR

L'arrêt de chargeur du FN 509 est situé sur la carcasse derrière la détente. L'arrêt de chargeur peut être activé en enfonçant l'arrêt de chargeur dans la carcasse. L'arrêt de chargeur peut facilement être activé par le pouce de la main de tir et est protégé par un dispositif de protection qui empêche l'activation par inadvertance de l'arrêt et empêche l'arrêt de chargeur d'être pressée si le pistolet tombe ou est appuyé contre une surface plate. (*Figure 32*).

## 9.5 INDICATEUR DE CARTOUCHE EN CHAMBRE

L'indicateur de cartouche en chambre est situé sur le côté droit de la glissière, juste derrière la fenêtre d'éjection. Lorsqu'une cartouche est présente dans la chambre, l'extracteur est dévié par la douille, ce qui fait apparaître un point rouge sur la glissière, directement au-dessus de l'arrêt de culasse, et fournit une indication tactile que la chambre est pleine lorsqu'un doigt est placé sur la large rainure à l'avant des dentelures de la glissière arrière, sur le côté droit du pistolet (*Figure 33*).

### **▲ AVERTISSEMENT**

**LE POINT ROUGE QUI INDIQUE QUE LA CHAMBRE EST PLEINE PEUT S'OBSCURCIR. NE VOUS FIEZ PAS À L'INDICATEUR ROUGE POUR DÉTERMINER SI LE PISTOLET N'EST PAS CHARGÉ.**

## 9.6 CHARGEUR

Le FN 509 possède un chargeur standard d'une capacité de 17 cartouches et est équipé de trous témoins à l'arrière du chargeur pour permettre d'estimer le nombre de cartouches restantes dans le chargeur.

Les chargeurs FN 509 de plus grande capacité fonctionneront dans les pistolets FN 509 capables d'accepter des chargeurs de plus petite capacité du même calibre. Le chargeur

FN 509 fonctionnera dans les anciens modèles FNS, mais le fond de chargeur ne sera pas correctement aligné avec la carcasse. Les chargeurs FNS peuvent fonctionner dans le FN 509 si les fonds de chargeur sont remplacés.

Les chargeurs FN 509 qui ne sont pas particulièrement visés dans ce manuel doivent être traités dans un supplément inclus dans ce manuel ou avec le chargeur. Si le chargeur que vous possédez n'est pas traité dans ce manuel ou dans un supplément, les informations le concernant peuvent être trouvées sur le site web FN [www.fnguns.eu](http://www.fnguns.eu) ou en contactant le service clients FN [www.fnguns.eu](http://www.fnguns.eu).

**NOTE: Certaines juridictions limitent la capacité des chargeurs. Tous les pistolets FN destinés à être vendus dans ces juridictions seront expédiés avec des chargeurs ne dépassant pas le nombre de cartouches spécifié conformément à la loi locale ou étatique. Vérifiez la capacité de votre chargeur avant de le charger dans votre pistolet afin d'éviter de violer les lois locales dans ces juridictions.**

## 9.7 RAIL DE MONTAGE D'ACCESSOIRES

Le FN 509 est équipé d'un rail renforcé de montage d'accessoires devant l'ensemble de détente et est compatible avec une grande variété d'accessoires (*Figure 34*).

## 9.8 CANON FILETÉ (NE S'APPLIQUE QU'AUX PISTOLETS AVEC DES CANONS FILETÉS)

Certains des pistolets FN 509 peuvent être équipés d'un canon fileté permettant la fixation d'un silencieux ou autre dispositif de bouche. Le filetage est en 1/2» -28 et doté d'un cache filetage qui devrait être installé si aucun silencieux ou dispositif de bouche n'est installé (*Figure 35*).

Le FN 509 ne doit être utilisé qu'avec des silencieux destinés à être utilisés avec la cartouche pour laquelle il est chamberé. Assurez-vous que le silencieux est en bon état et qu'il est directement et fermement monté sur le canon.

Les dispositifs de bouche tels que les compensateurs peuvent être installés sur le canon fileté. Assurez-vous que le trou traversant le dispositif est plus large que le diamètre de l'âme et qu'il est aligné avec elle.

**Note: Le FN 509 a été testé pour garantir un fonctionnement sécurisé. La fiabilité du pistolet peut être affectée par l'installation d'un silencieux ou d'un dispositif de bouche.**

## 9.9 DOS DE POIGNÉE INTERCHANGEABLES

Le FN 509 a été conçu pour utiliser des dos de poignée interchangeables qui permettent de mieux adapter le pistolet à votre main (*Figure 36*). Les dos de poignée fournis varient selon le modèle.

## 9.10 SYSTÈME DE MONTAGE D'OPTIQUE (NE S'APPLIQUE QU'AUX PISTOLETS MUNIS DE SYSTÈME DE MONTAGE D'OPTIQUE FN)

Le système de montage d'optique FN (*Figure 37*) permet le montage d'une variété de dispositifs de visée sur la glissière du FN 509 sans avoir à modifier cette dernière. Lorsqu'aucun dispositif de visée n'est installé, un bouchon de glissière est installé à sa place. Certains bouchons de glissière comprennent des protège-viseurs qui empêchent l'endommagement ou le déplacement involontaire de la hausse et peuvent être utilisés pour la manipulation de la glissière d'une seule main.

## 10. ALIGNEMENT DU DISPOSITIF DE VISÉE

**NOTE :** *L'alignement du dispositif de visée décrit concerne les dispositifs de visée standard fournis avec le pistolet FN 509. Des dispositifs de visée optionnels alternatifs peuvent demander des alignements de dispositifs de visée différents. Veuillez-vous référer aux instructions spécifiques fournies avec vos dispositifs de visée alternatifs.*

Les dispositifs de visée du FN 509 doivent être alignés avec le dessus du guidon, au même niveau que le dessus de la hausse et avec un espacement égal entre la hausse et les côtés du guidon. Le point d'impact se trouvera sur le dessus du guidon lorsque les dispositifs de visée sont correctement alignés.

Les points situés sur les dispositifs de visée agissent comme une aide dans des conditions de faible luminosité et permettent un alignement du dispositif de visée moins précis mais plus rapide.

Dans le cas de l'utilisation d'un dispositif optique, l'optique doit être remise à zéro pour un ciblage précis.

**NOTE :** *La remise à zéro du dispositif de visée optique doit être confirmée chaque fois que le dsipositif optique est retiré. Voir les instructions du fabricant de l'optique au sujet de la remise à zéro de votre mire optique. L'alignement initial peut être effectué en alignant le réticule optique avec le haut du viseur lorsque le viseur et la hausse sont alignés.*

# 11. DÉSASSEMBLAGE ET RÉASSEMBLAGE DU PISTOLET

## 11.1. DÉMONTAGE DE CAMPAGNE (DÉMONTAGE POUR ENTRETIEN NORMAL)

Il est très important de se familiariser avec la procédure de désassemblage de votre pistolet. Un désassemblage de campagne est requis pour un nettoyage et une lubrification corrects, ce qui garantit un fonctionnement fiable du pistolet.

1. Déchargez complètement le pistolet comme décrit à la section 6.3 et retirez le chargeur. Inspectez la chambre et le logement de chargeur pour vérifier que le pistolet est complètement déchargé (*Figure 38*).
2. Reculez la glissière et verrouillez-la en position arrière à l'aide de l'arrêtoir de glissière (*Figure 39*).
3. Retirez le cache filetage ou le dispositif de bouche si le pistolet est équipé d'un canon fileté (*Figure 40*).
4. Tournez le levier de démontage d'environ 100 degrés dans le sens des aiguilles d'une montre (*Figure 41*).
5. Tout en maintenant la glissière avec une main, libérez-la de son arrêtoir et accompagnez-la vers l'avant (*Figure 42*).

### **⚠ AVERTISSEMENT**

**LE PISTOLET DOIT ÊTRE COMPLÈTEMENT DÉCHARGÉ POUR PASSER À L'ÉTAPE 5. LE NON-RESPECT DE CET AVERTISSEMENT PEUT ENTRAÎNER DES BLESSURES GRAVES OU LA MORT.**

6. Tout en gardant l'arrière de la glissière et l'arrière de la carcasse alignés, pointez la bouche du canon dans une direction sûre et appuyez sur la détente pour libérer le percuteur. La glissière se déplacera légèrement vers l'avant lorsqu'elle sera relâchée (*Figure 43*).
7. Après avoir libéré le percuteur, vous pouvez retirer la glissière en la tirant vers l'avant et en l'éloignant de la carcasse. Si le percuteur est réarmé par inadvertance, revenez à l'étape 5 (*Figure 44*).
8. Maintenez la glissière à l'envers, saisissez le petit ressort de l'ensemble ressort récupérateur puis soulevez l'ensemble du ressort de recul et sortez ensuite l'ensemble de la glissière (*Figure 45*).
9. Retirez le cache filetage ou le dispositif de bouche si le pistolet est équipé d'un canon fileté.



10. Saisissez le canon par son talon, soulevez-le puis faites glisser le canon vers l'arrière hors de la glissière (*Figure 46*).

Ce niveau de désassemblage est suffisant pour effectuer un nettoyage approfondi. Tout désassemblage au-delà des instructions reprises dans ce manuel ne peut être effectué que par un armurier qualifié.

## 11.2 RÉASSEMBLAGE APRÈS DÉMONTAGE DE CAMPAGNE

1. Montez le canon dans la glissière en saisissant l'arrière du canon et glissant la bouche du canon à travers l'orifice du canon dans la glissière depuis l'intérieur. Laissez le canon tomber dans la glissière et faites-le glisser vers l'arrière de culasse jusqu'à ce qu'il tombe en position verrouillée. (*Figure 47*).
2. Installez le cache filetage ou le dispositif de bouche si le pistolet est équipé d'un canon fileté (*Figure 48*).
3. Placez l'extrémité large de l'ensemble ressort récupérateur contre le renforcement à l'avant de la glissière. Comprimez l'ensemble ressort récupérateur et glissez l'arrière du guide de ressort récupérateur sur le renforcement jusqu'à ce qu'il soit centré à l'avant du talon du canon (*Figure 49*).
4. Guidez l'ensemble formé par la glissière et le canon sur la carcasse puis tirez la glissière le plus possible vers l'arrière et verrouillez-la ensuite en position arrière à l'aide de son arrêtoir (*Figure 50*).
5. Tournez le levier de démontage vers le haut, en verrouillant ainsi la glissière à la carcasse (*Figure 51*).
6. Relâchez la glissière et permettez-lui de retourner vers l'avant. Vérifiez les fonctions du pistolet afin de vous assurer que l'arrêtoir de glissière, la détente, l'arrêtoir de chargeur et la sûreté manuelle fonctionnent correctement (*Figure 52*).

Le pistolet est maintenant complètement réassemblé et prêt à être chargé et à tirer.

## 11.3 RETRAIT DES DOS DE POIGNEE POSTERIEURES

1. À l'aide d'un petit chasse-goupille, faites sortir la goupille de retenue du dos de poignée postérieure (*Figure 53*).
2. Faites glisser le dos de poignée hors de la carcasse (*Figure 54*).

### 11.3.1 INSTALLATION DES DOS DE POIGNÉE POSTÉRIEURES

1. Faites glisser le dos de poignée postérieure dans la queue d'aronde sur l'arrière de la carcasse (*Figure 55*).

2. Appuyez sur le dos de poignée pour le mettre en place et fermer l'espace entre le haut du dos de poignée et la poignée. Assurez-vous que le trou de la goupille de retenue du dos de poignée est aligné avec la fente de la queue d'aronde de la carcasse (*Figure 56*).
3. À l'aide du dos d'un poinçon ou d'une surface dure, poussez la goupille de retenue dans le dos de poignée. Utilisez un petit chasse-goupille pour centrer la goupille dans le dos de poignée (*Figure 57*).

## 11.4 DÉASSEMBLAGE DU CHARGEUR

### ATTENTION

**ATTENTION : LE RESSORT DU TRANSPORTEUR EST SOUS TENSION. PORTEZ TOUJOURS UNE PROTECTION OCULAIRE ET MAINTENEZ TOUJOURS LE BAS DU CHARGEUR POINTÉ DANS UNE DIRECTION SURE.**

1. Appuyez sur le verrou de fond de chargeur à travers le trou dans le bas du fond de chargeur. Glissez le fond de chargeur vers l'avant et retirez-le du corps de chargeur. Prenez le ressort du transporteur et le verrou de fond de chargeur dans votre main alors que le fond de chargeur est retiré (*Figures 58-59*).
2. Retirez le verrou de fond de chargeur, le ressort du transporteur et le transporteur du corps de chargeur (*Figure 60*).

### 11.4.1 RÉASSEMBLAGE DU CHARGEUR

1. S'il est retiré, montez le transporteur sur le ressort du transporteur.
2. Insérez le ressort du transporteur et le transporteur dans le corps de chargeur avec l'angle du transporteur correspondant à celui du dessus du chargeur (*Figure 61*).
3. À l'aide du verrou de fond de chargeur avec la patte dépassant vers le bas (en l'éloignant du ressort du transporteur), comprimez le ressort du transporteur dans le corps du chargeur jusqu'à ce que le ressort et le verrou de fond de chargeur soient à l'intérieur du corps du chargeur (*Figure 62*).
4. Faites glisser le fond de chargeur sur le corps du chargeur jusqu'à ce qu'il bute à l'avant du corps du chargeur (*Figure 63*).
5. Assurez-vous que la patte de retenue du verrou de fond de chargeur dépasse dans la plaque de fond du chargeur et l'empêche de glisser hors du chargeur. Si le verrou de fond de chargeur n'est pas aligné, tapotez le chargeur contre la main afin de déplacer le verrou de fond de chargeur vers sa position correcte (*Figure 64*).

**NOTE :** Tout désassemblage au-delà des instructions fournies n'est pas nécessaire ni recommandé. Tout désassemblage approfondi ne devrait être effectué que par du personnel agréé FN.

## 11.5 SYSTÈME DE MONTAGE D'OPTIQUE FN (NE S'APPLIQUE QU'AUX PISTOLETS MUNIS DE SYSTÈME DE MONTAGE D'OPTIQUE FN)

Le Système de Montage d'Optique FN permet l'installation de nombreux dispositifs optiques compatibles pour pistolets ainsi que des bouchons de glissière pour couvrir la surface de montage si aucune mire optique n'est installée.

Le Système de Montage d'Optique FN consiste en une découpe sur le haut de la glissière, plaque MRD, joint torique et vis.

Pour installer une optique différente ou un bouchon de glissière différent :

1. Desserrez et retirez les deux vis maintenant l'optique ou le bouchon de glissière sur la glissière du pistolet en tournant les vis dans le sens inverse des aiguilles d'une montre (*Figure 66*).
2. Retirez l'optique ou le bouchon de glissière, la plaque MRD et les deux joints toriques (*Figures 67 & 68*)
3. Inspectez et nettoyez la surface de montage sur le dessus de la glissière.
4. Sélectionnez la plaque MRD et les vis adaptées à l'optique à installer. Note : Vous trouverez un tableau contenant les informations sur la plaque MRD plus loin dans cette section.
5. Retirez tout lubrifiant des vis de montage et des trous de vis de montage qui seront utilisés pour installer l'optique ou le bouchon de glissière sélectionné(e).
6. Placez le joint torique dans le renforcement de la plaque MRD découpé dans le haut de la glissière (*Figure 69*).
7. Placez la plaque MRD dans la découpe de plaque MRD, en prenant en sandwich le joint torique entre la glissière et la plaque (*Figure 70*).
8. Mettez en place l'optique ou le bouchon de glissière sur le dessus de la glissière et de la plaque MRD. Si votre optique requiert l'installation d'un insert MRD sous le dispositif de visée, c'est à ce moment qu'il faut l'installer (*Figures 71 & 72*)
9. Commencez à monter les vis tout en les serrant dans le sens des aiguilles d'une montre à la pression des doigts avec la clé Torx T10 fournie.

**NOTE : N'utilisez pas de frein filet. Le système de fixation utilisé sur le Système de Montage d'Optique FN est auto-verrouillant et ne nécessite pas de frein filet pour rester serré lors de l'utilisation. L'utilisation d'un frein filet peut rendre le retrait de l'optique ou du bouchon de glissière difficile voire impossible sans causer de dégâts aux composants.**

De nombreuses optiques permettront l'utilisation des dispositifs de visée existants. Si l'optique que vous avez choisie permet cette fonctionnalité, l'optique peut être réglée pour correspondre de près au point d'impact des dispositifs de visée en ajustant le point de visée de la mire optique pour qu'elle coïncide avec les dispositifs de visée en acier alignés.

Bouchon de Glissière / Dispositif de visée	Plaque MRD	Insert MRD	Kit Vis
Bouchon de glissière:	1 - 501	N/A	515
Leupold DeltaPoint Pro	1 - 501	505	510
Trijicon RMR	2 - 502	506	511
Docter Optic	3 - 503	507	512
Vortex Venom	3 - 503	507	512
Vortex Viper	3 - 503	507	513
Vortex Razor	4 - 504	N/A	514
C-More STS2	4 - 504	N/A	514
Burris	3 - 503	507	512

## 11.6 INSTALLATION ET UTILISATION DE SILENCIEUX ET DE DISPOSITIFS DE BOUCHE (NE S'APPLIQUE QU'AUX PISTOLETS AVEC DES CANONS FILETÉS)

Les pistolets FN 509 avec canons filetés sont dotés de filetages à droite 1/2" - 28 et permettent au pistolet d'être équipé d'un silencieux ou d'un dispositif de bouche. Il est impératif d'utiliser un silencieux ou un dispositif de bouche qui soit adapté pour être utilisé de façon à garantir un fonctionnement sûr.

### **▲ AVERTISSEMENT**

**LE SILENCIEUX OU LE DISPOSITIF DE BOUCHE DOIT COMPORTER UNE ÂME SUFFISAMMENT LARGE POUR ACCUEILLIR LA CARTOUCHE À TIRER. UTILISER UN SILENCIEUX OU DISPOSITIF DE BOUCHE DESTINÉ À ÊTRE UTILISÉ AVEC UN CALIBRE PLUS PETIT QUE LA CARTOUCHE POUR LAQUELLE EST CHAMBRÉ LE PISTOLET EST DANGEREUX ET PROVOQUERA DES DÉGÂTS AU SILENCIEUX OU AU DISPOSITIF DE BOUCHE ET AU PISTOLET, ET POURRAIT CAUSER DES BLESSURES AU TIREUR OU AUX PERSONNES À**

**PROXIMITÉ. L'ÂME DU SILENCIEUX OU DISPOSITIF DE BOUCHE DOIT S'ALIGNER AVEC L'ÂME DU CANON. SI LE PISTOLET TIRE AVEC UN SILENCIEUX OU DISPOSITIF DE BOUCHE MAL ALIGNÉ, LE SILENCIEUX OU LE DISPOSITIF DE BOUCHE SERA ENDOMMAGÉ, LE PISTOLET PEUT AUSSI ÊTRE ENDOMMAGÉ ET POURRAIT PROVOQUER DES BLESSURES AU TIREUR OU AUX PERSONNES À PROXIMITÉ.**

Choisissez un silencieux ou un dispositif de bouche classé pour être utilisé avec le calibre de votre FN 509. Le calibre du FN 509 est marqué sur l'arrière du canon et visible par la fenêtre d'éjection. N'utilisez que des silencieux ou dispositifs de bouche compatibles avec le dessin de filetage du FN 509.

Pour installer un silencieux ou un dispositif de bouche sur votre FN 509 :

1. Retirez le cache filetage de la bouche du pistolet. Le cache filetage est fixé avec des filetages à droite et doit pouvoir être retiré sans outils. (*Figure 73*).
2. Choisissez votre silencieux ou dispositif de bouche et suivez les instructions du fabricant pour vous assurer que le silencieux est en bon état de fonctionnement et adapté à une utilisation avec votre FN 509. Le silencieux ou dispositif de bouche doit être équipé de filetages à droite en 1/2" - 28 pour être correctement installé.
3. Introduisez le silencieux ou le dispositif de bouche sur le canon et serrez-le en suivant les recommandations du fabricant. Vérifiez que l'âme du supprimeur s'aligne avec l'âme du canon et que rien ne bloque le passage de la balle (*Figure 74*).

Le pistolet peut désormais tirer avec le silencieux ou le dispositif de bouche installé.

**AVERTISSEMENT : FN n'est pas responsable des dommages causés à un silencieux ou un dispositif de bouche lorsqu'il est utilisé sur le FN 509 ou des dommages causés au pistolet dus à l'installation d'un silencieux ou d'un dispositif de bouche.**

### **▲ AVERTISSEMENT**

**ASSUREZ-VOUS TOUJOURS QU'UN SILENCIEUX EST FERMEMENT ENFILÉ LORSQUE LE PISTOLET TIRE AFIN D'ÉVITER D'ENDOMMAGER LE SILENCIEUX OU LE PISTOLET.**

## 12. NETTOYAGE ET LUBRIFICATION

### **▲ AVERTISSEMENT**

**AVANT DE SUIVRE LES PROCÉDURES DE NETTOYAGE, ASSUREZ-VOUS QUE VOTRE ARME A FEU EST COMPLÈTEMENT DÉCHARGÉ (SECTION 6.3). MAINTENEZ TOUJOURS LA BOUCHE POINTÉE DANS UNE DIRECTION SÛRE. TOUT MANQUEMENT AU RESPECT DE CES AVERTISSEMENTS RISQUE D'ENTRAÎNER DES BLESSURES GRAVES OU LA MORT.**

**PORTEZ UNE PROTECTION OCULAIRE LORS DU DÉSASSEMBLAGE, DE L'ASSEMBLAGE ET DU NETTOYAGE DE VOTRE PISTOLET ET CHARGEUR POUR ÉVITER QUE LES PIÈCES ACTIONNÉES PAR DES RESSORTS, DES SOLVANTS OU D'AUTRES AGENTS CHIMIQUES N'ENTRENT EN CONTACT AVEC VOS YEUX, ENTRAÎNANT DES BLESSURES.**

**GARDEZ LES MUNITIONS ÉLOIGNÉES DE LA ZONE DE NETTOYAGE. NE TESTEZ JAMAIS LE FONCTIONNEMENT MÉCANIQUE DE VOTRE ARME À FEU AVEC DES MUNITIONS RÉELLES. TOUT MANQUEMENT AU RESPECT DE CES AVERTISSEMENTS RISQUE D'ENTRAÎNER DES BLESSURES GRAVES OU LA MORT.**

***NOTE : Ne trempez jamais votre arme à feu dans des solvants ou des lubrifiants. Cela pourrait endommager le pistolet ou l'empêcher de fonctionner correctement.***

***NOTE : N'utilisez pas trop de lubrifiant. Utiliser trop de lubrifiant peut perturber le fonctionnement de votre pistolet.***

Votre pistolet fonctionnera mieux et de façon plus fiable sur une période plus longue s'il est entretenu et nettoyé correctement.

La fréquence à laquelle le pistolet doit être nettoyé et lubrifié dépend de facteurs externes. Des conditions climatiques et de tir qui exposeraient votre pistolet à de la saleté, de l'humidité, du sel ou du sable peuvent affecter le fonctionnement de votre arme à feu.

Des munitions excessivement sales ou l'utilisation d'un silencieux peuvent également nécessiter un nettoyage plus fréquent. Nettoyez et lubrifiez votre pistolet après chaque utilisation ou s'il a été exposé à des conditions pouvant affecter de manière néfaste la finition ou le fonctionnement de votre pistolet. L'application d'une légère couche d'huile de conservation sur les surfaces métalliques du pistolet augmentera les propriétés anticorrosion de la finition appliquée. Dans le cas de tir intensif, le pistolet doit être nettoyé tous les 500 coups. Un nettoyage minimal comprend un démontage de campagne, l'essuyage des salissures accumulées et la lubrification des pièces clés. Un entretien régulier comprend également le nettoyage du canon.

Après une durée prolongée de stockage, un pistolet doit également être nettoyé avant le tir. L'humidité et la saleté accumulées, ou la graisse et l'huile solidifiées, peuvent empêcher au pistolet de fonctionner correctement.

## **12.1 NETTOYAGE ET LUBRIFICATION AVANT LE TIR**

### **ATTENTION**

**ATTENTION : PORTEZ UNE PROTECTION AUX YEUX ET ADOPTEZ LES MESURES DE SÉCURITÉ ADAPTÉES AUX PRODUITS CHIMIQUES LORSQUE VOUS MANIPULEZ DES SOLVANTS AFIN D'ÉVITER DES BLESSURES GRAVES. LA PLUPART DES SOLVANTS SONT HAUTEMENT INFLAMMABLES.**

1. Déchargez complètement le pistolet comme décrit à la section 6.3.
2. Désassemblez le pistolet comme décrit à la section 11.1.
3. À l'aide d'une tige et de patches de nettoyage, d'un cordon ou d'autres outils de nettoyage similaire, retirez tout lubrifiant ou débris de l'intérieur du canon en insérant la tige de nettoyage ou le cordon depuis la bouche du canon et en la poussant au travers jusqu'à ce que le canon apparaisse propre lorsqu'on y regarde dedans.

**NOTE :** *Veillez à ne pas rayer ou endommager la bouche du canon car cela peut affecter la précision. Il est recommandé de ne nettoyer le canon qu'à partir de l'extrémité côté chambre.*

4. Avant la première utilisation, nettoyez le conservateur de stockage de l'extérieur du canon, de la glissière, de l'ensemble ressort récupérateur et de la carcasse.
5. Lubrifiez légèrement l'extérieur du canon avec une huile de lubrification légère pour armes.
6. Assemblez la glissière, le canon et l'ensemble ressort récupérateur comme décrit au à la Section 11.2.
7. Lubrifiez légèrement toutes les surfaces glissantes avec une huile de lubrification légère pour armes (*Figure 75*).
8. Réassemblez le pistolet comme décrit à la section 11.2.

## 12.2 NETTOYAGE ET LUBRIFICATION APRÈS LE TIR

### ATTENTION

**ATTENTION :** PORTEZ UNE PROTECTION AUX YEUX ET ADOPTEZ LES MESURES DE SÉCURITÉ ADAPTÉES AUX PRODUITS CHIMIQUES LORSQUE VOUS MANIPULEZ DES SOLVANTS AFIN D'ÉVITER DES BLESSURES GRAVES. LA PLUPART DES SOLVANTS SONT HAUTEMENT INFLAMMABLES.

1. Déchargez complètement le pistolet comme décrit à la section 6.3.
2. Désassemblez le pistolet comme décrit à la section 11.1.
3. Avec une brosse ou un spray de nettoyage, appliquez du solvant à l'intérieur du canon et laissez le produit pénétrer pendant quelques minutes.

**NOTE :** *Suivez les instructions fournies avec le solvant de nettoyage si elles diffèrent des présentes instructions. Gardez les solvants à l'écart des composants polymères de ce pistolet.*

4. Avec une tige, brosse et des patches de nettoyage de taille appropriée, retirez le solvant et les salissures de l'intérieur du canon jusqu'à ce que les patches ressortent propres.

**NOTE :** *Veillez à ne pas rayer ou endommager la bouche du canon car cela peut affecter la précision. Il est recommandé de ne nettoyer le canon qu'à partir de l'extrémité côté chambre.*

5. Lorsque le canon est propre, utilisez une tige de nettoyage et un patch humidifié avec l'huile de conservation puis essuyez l'intérieur du canon pour protéger le canon jusqu'à la prochaine utilisation.

**NOTE :** *Retirez toujours l'huile de l'intérieur du canon avant de tirer, tel que décrit dans la Section 12.1.*

7. Utilisez un chiffon ou un tissu doux, et du lubrifiant multi-usages si nécessaire, afin de retirer les débris du logement de chargeur de la carcasse.
8. Nettoyez toutes les pièces du pistolet et du chargeur qui sont accessibles à l'aide d'un tissu ou chiffon doux humidifié avec une huile pour armes légères ou un lubrifiant multi-usages et une bosse en nylon, si besoin, pour retirer les salissures et débris accumulés durant le tir.
9. Vérifiez si les pièces désassemblées du pistolet présentent des signes d'usure et/ou des dommages.  
En cas de doute concernant l'état d'une pièce, consultez un armurier professionnel
10. À l'aide d'un tissu humidifié d'huile légère pour armes, appliquez légèrement le lubrifiant sur toutes les surfaces externes des pièces métalliques afin d'augmenter la résistance à la corrosion.
11. Appliquez une goutte de lubrifiant aux endroits indiqués sur la **Figure 75**.
12. Réassemblez le pistolet comme décrit à la section 12.
13. Nettoyez l'extérieur du pistolet afin d'enlever la saleté, les traces d'empreintes digitales et l'excès de lubrifiant.

**NOTE :** *Si le pistolet nécessite un nettoyage supplémentaire à cause de son exposition à des conditions adverses, il doit être entretenu par une personne ou un centre de services agréé(e) FN.*

## 13. SCHÉMA ET LISTE DES PIÈCES



## 13.1 MODÈLE FN 509 STANDARD (Figures 76A-76B-76C)

### LISTE DES PIÈCES MODÈLE STANDARD FN 509

Numéro	Description
101	Bloc de Déverrouillage
102 *	Goupille de retenue, Bloc de Déverrouillage
103	Ensemble Détente
104	Lever, Arrêteur de Glissière
105	Ressort, Arrêteur de Glissière
106	Goupille, Détente
107	Lever, Démontage
108 *	Goupille, Mise à Feu
109	Arrêteur, Chargeur
110	Ressort, Arrêteur Chargeur
111F-A	Dos de poignée, Petit, Noir
111F-B	Dos de poignée, Moyen, Noir
111F-C	Dos de poignée, Large, Noir
112	Goupille de retenue, Dos de poignée
200-A	Ensemble Glissière, FN 509, Noir, DS
200-B	Ensemble Glissière, FN 509, Noir, NS
201	Glissière, FN 509, 9mm, Noire
202	Canon, 4.02"
203	Groupe Ressort Récupérateur
204-A*	Visueur, Jour
204-B*	Visueur, Nuit
205-A*	Hausse, Jour
205 B*	Hausse, Nuit
206	Extracteur
207-A*	Goupille, Extracteur
208	Ressort, Extracteur
209	Percuteur
210	Ressort de rappel, Percuteur
211	Ressort Arrêteur de Percuteur
212	Goupille, Ressort Arrêteur de Percuteur

Numéro	Description
213	Ressort, Percuteur
214	Guide, Ressort Percuteur
215	Glissière Bouchon Extrémité
216	Bloc, Percuteur
217	Ressort, Bloc
300F-A	Ensemble Chargeur, 17 Balles, Noir
300F-B	Ensemble Chargeur, 10 Balles, Noir
301	Poussoir, 9mm, Orange
302F	Ressort, Chargeur
303	Verrou, Plaque de fond Chargeur
304	Plaque de fond, Chargeur, Noir
305F-A	Tube, 509F Chargeur, 17 Balles
305F-B	Tube, 509F Chargeur, 10 Balles
400-A	Mécanisme de Mise à Feu, 509, NMS
400-B	Mécanisme de Mise à Feu, 509, MS
401	Logement, Gauche
402	Logement, Droit
403	Gâchette
404	Transporteur, Gâchette
405	Barrette, Déconnexion
406	Ressort, Déconnexion
407	Ressort, Gâchette
408	Ressort, Transporteur
409	Goupille, Transporteur
410	Goupille, Ressort Transporteur
411***	Ressort, Cran
412***	Roulement à Billes
413**	Retenue à Clip
414***	Surmoulage, Sécurité Manuelle

## 13.2 FN 509 SERIES MRD PIÈCES D'ASSEMBLAGES GLISSIÈRE

FN 509 MRD MODÈLES STANDARDS (*Figure 77*)

FN 509 MODÈLE TACTICAL (*Figure 78*)

Numéro	Description
201	Glissière, FN 509T, Gaurded
202	Canon, 4.5", Fileté
203-A	Groupe Ressort Récupérateur (Argent)
203-B	Groupe Ressort Récupérateur (Jaune)
204-C*	Viseur, Haut, Nuit
204-D*	Viseur, Haut, Pas de Points
205-C*	Hausse, Haut, Night
205-D*	Hausse, Haut, Pas de Points
206	Extracteur
207-B*	Goupille, Extracteur
208	Ressort, Extracteur
209	Percuteur
210	Ressort de rappel, Percuteur
211	Ressort Arrêteur de Percuteur
212	Goupille, Ressort Arrêteur de Percuteur
213	Ressort, Percuteur
214	Guide, Ressort Percuteur
215	Glissière Bouchon Extrémité
216	Bloc, Percuteur
217	Ressort, Bloc
218	Bouchon, Canon Fileté
219	Joint torique, bouchon fileté

Numéro	Description
501	Plaque MRD, DP Pro
502	Plaque MRD, RMR
503	Plaque MRD, Docter
504	Plaque MRD, C-More Sts
505	Insert MRD, DP Pro
506	Insert MRD, RMR
507	Insert MRD, Docter
508	Bouchon MRD, FN 509, Guarded
509	Joint Torique, FN 509 MRD
510	Vis à tête fraisée, .625
511	Vis à tête fraisée, .530
512	Vis à tête fraisée, .375
513	Vis, Autotaraudeuse, .313
514	Vis, Autotaraudeuse, .375
515	Vis à tête fraisée, .313

(*Figure 79*)

## 13.3 LISTE DES PIÈCES D'ASSEMBLAGE DE LA CARCASSE ET DU CHARGEUR DE LA SÉRIE FN 509 (Figures 80A-80B)

Numéro	Description
<b>Carcasse « Full Size »</b>	
111F-A	Dos de poignée, Petit, Noir
111F-B	Dos de poignée, Moyen, Noir
111F-C	Dos de poignée, Large, Noir
300F	509 Ensemble Chargeur, 17 Balles, Noir
300X-F	509 Ensemble Chargeur, 24 Balles, Noir

Numéro	Description
<b>Carcasse « Midsize »</b>	
111M-A	Dos de poignée, Petit, Noir
111M-B	Dos de poignée, Moyen, Noir
111M-C	Dos de poignée, Large, Noir
300M	509M Ensemble Chargeur, 15 Balles, Noir
300F-B	509M Ensemble Chargeur, 17 Balles, Noir
300X-M	509M Ensemble Chargeur, 24 Balles, Noir

Numéro	Description
<b>Carcasse Compact</b>	
111C-A	Dos de poignée, Petit, Noir
111C-B	Dos de poignée, Moyen, Noir
111C-C	Dos de poignée, Large, Noir
300C-B	509C Ensemble Chargeur, 12 Balles Flat, Noir
300C-A	509C Ensemble Chargeur, 12 Balles Pinky, Noir
300M-B	509C Ensemble Chargeur, 15 Balles, Noir
300F-C	509C Ensemble Chargeur, 17 Balles, Noir
300X-C	509C Ensemble Chargeur, 24 Balles, Noir

## 14. GARANTIE

En vous inscrivant par internet, la période de garantie est prolongée d'un an gratuitement. Pour bénéficier de cette extension de garantie, il vous suffit de vous enregistrer sur [www.fnguns.eu](http://www.fnguns.eu)

Tout acquéreur d'une arme de marque F.N. bénéficie, aux conditions ci-après, d'une garantie de réparation gratuite (pièces et main d'oeuvre) si cette arme apparaît défectueuse en raison

d'un manque de qualité des matériaux employés ou d'un vice de fabrication. Toutefois, le cas échéant, F.N. ou son réseau de distribution peut procéder en lieu et place d'une réparation, à un remplacement de l'arme défectueuse par une arme identique ou équivalente.

La présente garantie expire deux (2) ans après la date de livraison du produit au premier acquéreur.

La présente garantie exclut toute autre intervention quelconque de la part de F.N. ou de son réseau de distribution. Aucune indemnité ne vous sera accordée pour privation de jouissance.

L'application de la garantie requiert que, dans le délai de deux (2) ans prémentionné :

- L'acquéreur de l'arme remette ou fasse parvenir à ses frais et risques dans les quinze (15) jours de la manifestation du défaut invoqué, l'arme défectueuse à un détaillant ou distributeur du réseau F.N. La description par écrit du ou des défauts invoqués sera accompagnée d'un appel à la garantie ainsi que du talon-réponse annexé à la carte de garantie de cette arme et de tout autre document ou copie établissant à suffisance le lieu et la date de première acquisition.

La garantie ne peut être d'application si:

- il apparaît que le défaut invoqué peut raisonnablement être attribué à l'usure normale de l'arme, à ses dégradations volontaires, à une négligence dans son entretien, sa conservation ou son utilisation, ou encore son usage non approprié (par exemple l'utilisation de munitions inadéquates ou rechargées).
- l'arme a été transformée ou altérée de quelque manière que ce soit.

La réparation avec ou sans changement de pièce(s) ou le remplacement de l'arme dans le cadre de la présente garantie ont lieu dans un délai raisonnable et seront effectués avec les moyens appropriés par un atelier de détaillant ou de distributeur du réseau F.N.

L'arme réparée ou de remplacement est tenue à disposition du client, qui en est avisé et peut soit la retirer soit en solliciter l'expédition à son domicile, à ses risques et périls et frais de port à sa charge.

Les interventions faites au titre de la présente garantie ne prolongent pas la durée de celle-ci et n'en modifient pas les conditions. Toutefois, la réparation elle-même est garantie un (1) an à compter de la remise à disposition de l'arme réparée. En cas de remplacement par une arme neuve, celle-ci bénéficie intégralement de la présente garantie, comme si elle avait été achetée par le client au moment où elle lui a été remise.

## 15. SPÉCIFICATIONS TECHNIQUES

	FN 509	FN 509 TACTICAL	FN 509 MIDSIZE	FN 509 MIDSIZE MRD	FN 509 COMPACT MRD
Calibre	9mm Parabellum	9mm Parabellum	9mm Parabellum	9mm Parabellum	9mm Parabellum
Longueur (in.)	7,4	7,9	7,4	7,4	6,75
Hauteur (in.)	5,56	5,75	5,2	5,3	5,2/ 4,8*
Largeur (in.)	1,35	1,35	1,35	1,35	1,35
Longueur de la ligne de mire (in.)	5,8	5,8	5,8	5,8	5,6
Longueur de Canon (in.)	4	4,5	4	4	3,7
Pas de rayure (in.)	1:10 RH	1:10 RH	1:10 RH	1:10 RH	1:10 RH
Poids à Vide Chargeur (oz.)	26,9	27,9	26,5	26,5	26,5
Capacité du Chargeur					
Modèle Standard	17	24 & 17	15	15	12 & 15
Options	10	10	10	10	10
Poids de Départ (lbs.)	5,5 - 7,5	5,5 - 7,5	5,5 - 7,5	5,5 - 7,5	5,5 - 7,5
					* Chargeur Plat en Option

FR

*Toutes les spécifications sont sujettes à modifications sans préavis.*

Istruzioni di funzionamento importanti per:

## **PISTOLE A CARICAMENTO SEMIAUTOMATICO FN 509®**

Per qualsiasi domanda sulla vostra nuova arma, su questo manuale dell'utente o su altri prodotti Browning, contattate:

Browning International S.A.  
Parc Industriel des Hauts-Sarts  
3ème Avenue, 25  
B-4040 Herstal Belgium  
Fax +32(0)4 240 52 12  
[www.browning.eu](http://www.browning.eu)

Si prega di servirsi dello spazio qui sotto per registrare le informazioni sulla sua nuova arma da fuoco.

Modello: .....

Matricola: .....

Acquistata da: .....

Data d'Acquisto: .....

Questo manuale dell'utente è stato creato esclusivamente per la gamma di pistole FN 509.

**LE AVVERTENZE E LE ISTRUZIONI SONO DIVERSE PER OGNI TIPO DI PISTOLA. SE LA VOSTRA PISTOLA FN NON HA 509 NELLA SUA CONVENZIONE DI DENOMINAZIONE O SE L'ASPETTO DELLA PISTOLA NON CORRISPONDE ALLE ILLUSTRAZIONI DI QUESTO MANUALE DELL'UTENTE, CONTATTATE IL VOSTRO RIVENDITORE, IL VOSTRO ARMIERE O CONTATTATE DIRETTAMENTE FN PER OTTENERE IL MANUALE DELL'UTENTE APPPOSITAMENTE PREDISPOSTO PER LA VOSTRA PISTOLA.**

# INDICE

1. Premessa..... 180
2. Regole di Sicurezza di Base..... 181
3. Munizioni..... 186
4. Sparo a vuoto & a salve ..... 187
5. Nomenclatura ..... 188
6. Come caricare e scaricare..... 189
  - 6.1 Come riempire il caricatore 189
  - 6.2 Come inserire il caricatore nella pistola ..... 190
  - 6.3 Come scaricare..... 191
  - 6.4 Come vuotare il caricatore. 191
7. Come sparare..... 192
  - 7.1 Come ricaricare durante il tiro..... 192
8. Funzioni della FN 509..... 193
  - 8.1 Ciclo di tiro..... 193
9. Caratteristiche FN 509..... 194
  - 9.1 Sistemi di sicurezza passiva..... 194
  - 9.2 Sicura manuale..... 194
  - 9.3 Fermo del carrello ambidestro ..... 195
  - 9.4 Ritegno del caricatore..... 195
  - 9.5 Indicatore di cartuccia in camera..... 196
  - 9.6 Caricatore..... 196
  - 9.7 Slitta di attacco accessori... 196
  - 9.8 Canna filettata..... 197
  - 9.9 Dorsalini posteriori per impugnatura..... 197
  - 9.10 Sistema di attacco per ottiche..... 197
10. Allineamento dell'organo di mira.. 198
11. Come smontare e rimontare la pistola..... 198
  - 11.1 Smontaggio campale ..... 198
  - 11.2 Rimontaggio da condizioni campali ..... 199
  - 11.3 Rimozione dorsalini..... 200
    - 11.3.1. Installazione dorsalini..... 200
  - 11.4 Smontaggio caricatore..... 200
    - 11.4.1. Rimontaggio caricatore ..... 201
  - 11.5 Sistema di attacco per ottiche FN ..... 201
  - 11.6 Installazione e utilizzo di moderatori di suono e altri dispositivi di volata..... 203
12. Pulizia e lubrificazione..... 204
  - 12.1 Pulizia e lubrificazione prima del tiro..... 205
  - 12.2 Pulizia e lubrificazione dopo il tiro..... 206
13. Schema e lista delle parti ..... 207
  - 13.1 Modello standard FN 509... 207
  - 13.2 FN 509 SERIE MRD parti assemblaggio carrellootturatore..... 207
  - 13.3 Lista delle parti di assemblaggio del fusto e del caricatore della serie FN 509..... 209
14. Garanzia ..... 210
15. Specifiche tecniche ..... 211

# 1. PREMESSA

**CONSERVARE SEMPRE QUESTO MANUALE CON LA VOSTRA ARMA. ALLEGATELO ALLA PISTOLA QUANDO QUESTA CAMBIA DI PROPRIETÀ E QUANDO VIENE PRESTATATA O PRESENTATA AD UN TERZO.**

**AVVISO! IL PRODUTTORE E/O IL SUO DISTRIBUTORE UFFICIALE NON SI ASSUMONO ALCUNA RESPONSABILITÀ PER QUALSIASI MALFUNZIONAMENTO DEL PRODOTTO O PER LESIONI FISICHE O DANNI MATERIALI, IN TUTTO O IN PARTE, DERIVANTI DA UN USO O UNA MANIPOLAZIONE CRIMINALE, USO O MANIPOLAZIONE NEGLIGENTE O IMPRUDENTE DEL PRODOTTO; USO DI MUNIZIONI RICARICATE, CARICARE A MANO O RIGENERATE; ABUSO O TRASCURATEZZA DEL PRODOTTO.**

## **▲ AVVERTENZA!**

**TUTTE LE ARMI DA FUOCO SONO POTENZIALMENTE LETALI. LEGGERE ATTENTAMENTE E COMPRENDERE APPIENO LE REGOLE DI SICUREZZA DI BASE PRIMA DI MANEGGIARE QUEST'ARMA.**

Oltre alle regole di sicurezza di base, ci sono altre regole di sicurezza riguardanti il caricamento, lo scaricamento, lo smon-taggi, il montaggio e l'uso di quest'arma presenti in questo manuale.

## **▲ AVVERTENZA!**

**LEGGERE ATTENTAMENTE E PER INTERO QUESTO MANUALE PRIMA DI UTILIZZARE L'ARMA. ASSICURARSI CHE CHIUNQUE UTILIZZI O ABBAIA ACCESSO A QUEST'ARMA LEGGA O COMPRENDA L'INTERO MANUALE PRIMA DI UTILIZZARLA O AVERVI ACCESSO.**

## **▲ AVVERTENZA!**

**È VOSTRA RESPONSABILITÀ CONOSCERE E RISPETTARE LE LEGGI FEDERALI, STATALI E LOCALI CHE REGOLANO LA VENDITA, IL TRASPORTO, LA PROPRIETÀ, IL POSSESSO E L'USO DI ARMI DA FUOCO NELLA VOSTRA ZONA.**

## **▲ AVVERTENZA!**

**I BAMBINI SONO ATTRATTI DALLE ARMI DA FUOCO E POSSONO USARLE CAUSANDO LESIONI GRAVI O MORTALI. IMPEDITE AI BAMBINI DI ACCEDERE ALLE ARMI TENENDOLE CHIUSE A CHIAVE E SCARICHE QUANDO NON SONO UTILIZZATE.**



## 2. REGOLE DI SICUREZZA DI BASE

### **⚠ AVVERTENZA!**

**LEGGERE QUESTO MANUALE PRIMA DI MANEGGIARE L'ARMA.**

**ATTENZIONE: LE ARMI DA FUOCO POSSONO ESSERE PERICOLOSE E CAUSARE LESIONI GRAVI, DANNI MATERIALI O LA MORTE SE NON VENGONO MANEGGIATE CORRETTAMENTE. COME PROPRIETARIO DI UN'ARMA DA FUOCO, LA SICUREZZA È VOSTRA RESPONSABILITÀ. IL MANEGGIO INCAUTO O IM-PROPRIO DI QUALSIASI ARMA DA FUOCO È IMPERDONABILE. MANEGGIARE QUESTA E TUTTE LE ALTRE ARMI DA FUOCO CON PIENO RISPETTO DEL LORO POTENZIALE PERICOLO IN OGNI CIRCOSTANZA.**

### **1. TENERE SEMPRE LA VOLATA DELLA VOSTRA ARMA DA FUOCO PUNTATA IN UNA DIREZIONE SICURA, ANCHE SE SIETE CERTI CHE SIA SCARICA.**

Non puntare mai l'arma verso qualcosa che non si intenda colpire anche se siete certi che sia scarica. State all'erta e fare attenzione a tutte le persone e oggetti personali a portata delle vostre munizioni.

### **2. NON AFFIDARSI MAI COMPLETAMENTE AL DISPOSITIVO MECCANICO DELLA «SICURA» DELLA VOSTRA ARMA. COME OGNI MECCANISMO, LA «SICURA» PUÒ A VOLTE GUASTARSI; PUÒ ESSERE DANNEGGIATA O POSTA INAVVERTITAMENTE IN CONDIZIONE DI NON SICUREZZA.**

Ricordatevi che il maneggio sicuro delle armi non si ferma ai meccanismi della "sicura" della vostra arma, si parte da lì. Usare sempre l'arma con il dovuto rispetto di un'arma carica e pronta a sparare.

Le "sicure" meccaniche sono state studiate per mettere in uno stato più sicuro l'arma da fuoco e nessuna garanzia viene fornita sul fatto che l'arma non spari anche se la "sicura" è inserita. Le "sicure" meccaniche sono semplicemente uno strumento di aiuto alla sicurezza e non sono in nessun modo una scusa per puntare la volata dell'arma in una direzione pericolosa.

Se da un lato è buona prassi verificare con cadenza periodica il corretto funzionamento della "sicura" meccanica della vostra arma da fuoco, dall'altro non testare mai la "sicura" se l'arma è carica o puntata in una direzione pericolosa.

Vedi il paragrafo 9 per le istruzioni sul funzionamento dei meccanismi di "sicura" di quest'arma da fuoco.

### **3. TENERE SEMPRE LE DITA LONTANE DAL GRILLETTO FINO A QUANDO LO SPARO È IMMINENTE**

**4. TENERE TUTTE LE ARMI DA FUOCO SCARICHE DURANTE IL TRASPORTO, ANCHE QUANDO SONO CUSTODITE IN UNA FON-DINA, VALIGETTA, FODERO O ALTRO CONTENITORE.**

Per quanto riguarda le forze di polizia, il personale militare e le persone autorizzate, riferirsi alle procedure della vostra azienda o alle leggi e direttive statali e locali sul trasporto di armi da fuoco cariche.

**5. SIATE CERTI DEL VOSTRO OBIETTIVO E DEI DISPOSITIVI DI PROTEZIONE**

Identificare chiaramente il vostro bersaglio e cosa c'è dietro. Dovete conoscere la portata delle vostre munizioni e dove atterrerà il proiettile se il bersaglio viene mancato o se il proiettile penetra il bersaglio. Occorre prestare una particolare attenzione quando si spara in condizioni che rendono difficile l'identificazione del bersaglio o del filetto di protezione, compreso in condizioni di scarsa luminosità.

Non sparare mai in acqua o contro oggetti duri. Sparare contro la superficie dell'acqua o contro rocce o altre superfici dure aumenta la possibilità di rimbalzo o di frammentazione del proiettile, il che può far sì che il proiettile colpisca un bersaglio indesiderato.

**6. QUANDO SI MANEGGIA UN'ARMA DA FUOCO O LA SI DA AD UN TERZO, OCCORRE APRIRE SEMPRE IMMEDIATAMENTE IL MECCANISMO E CONTROLLARE VISIVAMENTE LA CAMERA ED IL CARICATORE PER ASSICURARSI CHE SIA TOTALMENTE SCARICA**

Scaricare completamente la vostra arma come descritto al paragrafo 6. Assicurarsi che l'arma non contenga munizioni per inavvertenza. Si ricorda che la semplice rimozione del caricatore non significa che la camera sia scarica. Tenere sempre scarica la camera e le dita lontane dal grilletto tranne in caso di tiro imminente.

**7. CUSTODIRE L'ARMA E LE MUNIZIONI SEPARATAMENTE, FUORI DALLA PORTATA DEI BAMBINI.**

Custodire tutte le armi da fuoco in valigette o casseforti chiuse e sicure e le vostre munizioni separatamente dalle vostre armi da fuoco. Tenere la vostra arma scarica quando non la usate. Prendere tutte le misure di sicurezza necessarie per assicurarvi che la vostra arma non cada nelle mani di bambini, persone non addestrate, inesperte o non autorizzate. Attenetevi sempre alle leggi locali e governative sul possesso e la custodia delle armi da fuoco.

**8. USARE SOLO MUNIZIONI ADATTE ALLA VOSTRA ARMA.**

Usare solo munizioni nuove caricate in fabbrica e prodotte secondo le specifiche SAAMI o CIP. Assicuratevi che ogni cartuccia che usate sia del calibro o gauge e tipo corretto per quella particolare arma da fuoco. Il calibro della FN 509 è indicato sul retro della canna ed è visibile attraverso la finestra di espulsione.

L'uso di munizioni ricaricate o rigenerate aumenta la probabilità di rotture della testa del bossolo o di altri difetti nelle munizioni, che possono causare danni alla vostra arma e gravi lesioni a voi stessi o ad altre persone nelle vicinanze.

## **9. ESEGUIRE LA MANUTENZIONE DELLA VOSTRA ARMA IN MODO CORRETTO E REGOLARE ED EVITARE INTERVENTI NON AUTORIZZATI.**

Conservare e trasportare la vostra arma in modo che non si accumulino detriti nelle parti in funzione. Pulire e lubrificare la vostra arma secondo le istruzioni di questo manuale dopo ogni uso per evitare danni dovuti alla corrosione o all'accumulo di detriti. Assicuratevi che non ci siano ostruzioni nella canna. Sparare con un'ostruzione nella canna può danneggiare seriamente l'arma e causare gravi lesioni a voi o ad altri.

### **▲ AVVERTENZA!**

**NON MODIFICARE IN NESSUNA CIRCOSTANZA IL GRILLETTO, LA SICURA O ALTRE PARTI DEL MECCANISMO DI SPARO SU QUESTA O SU ALTRE ARMI DA FUOCO. LA MANCATA OSSERVANZA DI QUESTA AVVERTENZA PUÒ PROVOCARE LESIONI O LA MORTE A VOI O AD ALTRI.**

La vostra arma è un dispositivo meccanico e come tale è soggetto a usura e richiede un'ispezione e una manutenzione periodica. La manutenzione delle armi da fuoco FN deve essere effettuata esclusivamente da un professionista o da una persona autorizzata. FN non si assume alcuna responsabilità per lesioni subite o causate da una manutenzione, da alterazioni o modifiche non autorizzate sulle armi da fuoco FN.

## **10. INDOSSARE SEMPRE DELLE PROTEZIONI PER LE ORECCHIE E PER GLI OCCHI IN FASE DI TIRO.**

Un'esposizione ripetuta senza protezione al momento del tiro può provocare danni all'udito. Per evitare il verificarsi di tale evenienza vi consigliamo di indossare protezioni uditive (tappi per le orecchie o cuffie da tiro).

Indossare occhiali da tiro per proteggere gli occhi da particelle volanti. Mantenere una distanza appropriata (chiamata anche posizione dell'occhio) tra il cannocchiale e l'occhio quando si spara con una pistola, una carabina o fucile da caccia muniti di cannocchiale. Non usare metodi di tiro poco ortodossi che potrebbero causare uno spostamento all'indietro del carrello-otturatore o della culatta che potrebbe a sua volta entrare in contatto con i vostri occhi, con il volto o con le mani. Mantenere sempre una distanza di sicurezza tra la volata della vostra arma e le persone nelle vicinanze, in quanto la deflagrazione, i detriti e i proiettili espulsi potrebbero infliggere gravi lesioni.

Indossare sempre una protezione appropriata per gli occhi in fase di smontaggio e pulizia di qualsiasi arma da fuoco al fine di evitare che eventuali molle, pezzi caricati a molla, solventi o altri agenti entrino in contatto con i vostri occhi.

## **11. EVITARE DI FAR CADERE LE ARMI DA FUOCO O DI SPARARE IN POSIZIONI INSTABILI.**

Sparare da posizioni instabili è pericoloso. Così facendo si aumenta il rischio di cadere o di far cadere le armi da fuoco. Le seguenti regole devono essere sempre osservate. Assicuratevi sempre che l'arma sia scarica quando vi arrampicate o affrontate degli ostacoli e assicuratevi che la superficie da cui sparate sia sicura e stabile. Far cadere una pistola da una posizione elevata aumenta il rischio di danni o di spari di colpi d'arma da fuoco involontari.

### **⚠ AVVERTENZA!**

**FAR CADERE O URTARE UN'ARMA DA FUOCO CARICA PUÒ PROVOCARE LO SPARO DI COLPI D'ARMA DA FUOCO. FATE MOLTA ATTENZIONE DURANTE LE ATTIVITÀ DI TIRO O QUANDO TRASPORTATE UN'ARMA DA FUOCO PER EVITARE DI FARLA CADERE.**

## **12. STARE ATTENTI AI SEGNI DI MALFUNZIONAMENTO DELLE MUNIZIONI.**

Se una cartuccia ha un suono diverso o un rinculo più leggero del normale, non caricate un'altra cartuccia nella camera. Se la vostra arma non spara, tenere la volata puntata in una direzione sicura per almeno 30 secondi. Ruotare l'area di espulsione dell'arma lontano da voi, aprire attentamente l'azione e rimuovere la cartuccia dalla camera. Se l'innesco è dentellato, la cartuccia difettosa deve essere smaltita in un modo che non possa causare danni. Se l'innesco non è dentellato, la vostra arma deve essere esaminata da un armiere qualificato e la causa del malfunzionamento corretta prima di un ulteriore utilizzo. Ispezionare la canna seguendo le istruzioni del paragrafo 6.3.

Fare attenzione alle ostruzioni della canna, eseguire uno smontaggio campale della pistola seguendo le istruzioni del paragrafo 11.1 e ispezionare la canna per verificare la presenza di ostruzioni prima di sparare.

Non ispezionare mai la canna mentre l'arma da fuoco è carica o prima di aver completato lo smontaggio campale. Fango, neve e un'ampia varietà di altri oggetti possono inavvertitamente depositarsi nell'anima della canna. In caso di ostruzione, non importa quanto piccola, pulire l'anima della canna con una bacchetta e un patch di pulizia come descritto nel paragrafo 12.1 di questo manuale. Anche una piccola ostruzione può causare pressioni pericolosamente alte che possono danneggiare la vostra arma e provocare gravi lesioni o la vostra morte e quella di altri.

## **13. QUANDO SI SCARICA UN'ARMA DA FUOCO, ASSICURARSI CHE LA ZONA ABBAIA UN'ADEGUATA VENTILAZIONE.**

L'esposizione al piombo e ad altre sostanze chimiche tossiche può avvenire scaricando armi da fuoco in aree scarsamente ventilate, pulendo armi da fuoco o maneggiando munizioni. Il piombo è una sostanza nota per causare anomalie congenite, problemi

riproduttivi e altre gravi lesioni. Lavatevi accuratamente le mani dopo l'esposizione alle munizioni o dopo aver pulito un'arma da fuoco.

#### **14. SIATE SULLA DIFENSIVA E IN GUARDIA CONTRO IL MANEGGIO NON SICURO DELLE ARMI INTORNO A VOI E AGLI ALTRI.**

Non lasciate spazio all'esitazione quando si tratta di sicurezza delle armi. Se notate dei tiratori che violano una qualsiasi di queste regole di sicurezza, suggerite loro educatamente delle pratiche sicure di maneggio.

#### **15. ASSICURATEVI CHE LA VOSTRA ARMA SIA SCARICA PRIMA DI PULIRLA.**

Poiché molti incidenti con le armi da fuoco si verificano durante la pulizia, una particolare attenzione deve essere prestata al fine di garantire che l'arma sia scarica prima di smontarla, pulirla e rimontarla. Tenere le munizioni e tutti gli oggetti non indispensabili lontani dall'area di pulizia. Non testare mai il funzionamento meccanico di un'arma da fuoco con munizioni reali.

#### **16. NON CONSUMARE MAI BEVANDE ALCOLICHE O QUALSIASI TIPO DI FARMACO O DROGA CHE COMPROMETTA LA CAPACITÀ DI GIUDIZIO/RIFLESSIONE PRIMA O DURANTE IL TIRO.**

La vostra vista, le vostre capacità motorie e la vostra capacità di giudizio possono essere pericolosamente compromesse, rendendo pericoloso per voi e per gli altri maneggiare la vostra arma da fuoco.

#### **17. LEGGERE E ATTENERSI A TUTTI GLI AVVERTIMENTI CONTENUTI IN QUESTO MANUALE DELL'UTENTE, SULLE SCATOLE DI MUNIZIONI E SU TUTTI GLI ACCESSORI CHE INSTALLATE SULLA VOSTRA ARMA DA FUOCO.**

È vostra completa responsabilità essere il più possibile aggiornati sulle procedure di sicurezza per il maneggio della vostra arma da fuoco FN. FN non si assume alcuna responsabilità per incidenti che si possono verificare per l'uso di accessori o di munizioni pericolosi o non adatti.

**AVVERTENZA: FN SI RISERVA IL DIRITTO DI RIFIUTARE LA MANUTENZIONE DI UN'ARMA MODIFICATA, MEDIANTE RIMOZIONE DI METALLO DALLA CANNA O DAL CARRELLO-OTTURATORE, DA MODIFICHE DEL MECCANISMO DI SPARO E/O DI QUALSIASI ALTRA PARTE, E RACCOMANDERÀ SEMPRE, IN TALI CASI, CHE L'ARMA VENGA RIPORTATA ALLE SUE SPECIFICHE ORIGINALI. LE PARTI E LA MANODOPERA NECESSARIE PER TALE RESTAURO SONO A CARICO DEL PROPRIETARIO DELL'ARMA.**

**AVVERTENZA: LA PISTOLA DEVE ESSERE PULITA PRIMA DELL'USO SEGUENDO LE ISTRUZIONI DI PULIZIA ILLUSTRATE NEL PA-RAGRAFO 12.1 DI QUESTO MANUALE.**

verse parti metalliche della vostra pistola sono state rivestite in fabbrica con inibitori di corrosione e di lubrificanti al fine di proteggere la pistola durante la spedizione e lo stoccaggio. Prima di usare la vostra pistola, pulire i conservanti dall'in-terno della canna, dalle aeree del carrello-otturatore e dell'azione/camera con un olio per armi di qualità come spiegato nel paragrafo 12.1. Se la vostra pistola deve essere custodita, sarà possibile lasciare i conservanti su di essa e tenerla nella sua confezione originale. Non sparare mai con la pistola, subito dopo l'acquisto, senza averla prima ispezionata, pulita e lubrificata prima dell'uso. Prestare particolare attenzione a che tutto il materiale estraneo sia rimosso dall'anima della canna per prevenire una condizione di pericolo.

### 3. MUNIZIONI

**AVVISO SULLE MUNIZIONI:** FN declina specificamente ogni responsabilità per danni o lesioni derivanti dall'uso di munizioni difettose, non standard, rigenerate, caricate a mano o ricaricate, o cartucce diverse da quelle per cui l'arma è stata originariamente camerata. Gravi danni, lesioni o la morte possono derivare dall'uso di munizioni improprie, dallo sparo con un'ostruzione nell'anima della canna o dal sovraccarico di polvere esplosiva. L'uso di munizioni non adatte, come elencato in precedenza, annullerà la garanzia produttore. Usare solo munizioni fabbricate nel commercio che soddisfino le norme SAAMI (Sporting Arms and Ammunition Manufacturers' Institute) o gli standard CIP (Permanent International Commission for the Proof of Small Arms - Commissione Internazionale Permanente per l'uso e la manutenzione delle armi portatili). Assicuratevi che le munizioni siano del giusto calibro e carica per l'arma, e che siano pulite, asciutte e in buone condizioni. Il calibro della vostra pistola FN 509 è marcato sul retro della canna ed è visibile attraverso la finestra di espulsione.

**⚠ AVVERTENZA!**

**LA FN 509 È STATO PROGETTATA PER FUNZIONARE IN MODO SICURO E AFFIDABILE CON LE MUNIZIONI +P. LE MUNIZIONI CLASSIFICATE +P+ NON SODDISFANO GLI STANDARD SAAMI O CIP E POSSONO SVILUPPARE PRESSIONI NELLA CAMERA MOLTO SUPERIORI AGLI STANDARD INDUSTRIALI. NON UTILIZZARE MUNIZIONI CLASSIFICATE +P+ NELL'FN 509 PER NON INCORRERE IN GRAVI LESIONI O MORTE. NON UTILIZZARE MUNIZIONI SPECIFICAMENTE DESTINATE ALL'USO IN MITRAGLIA-TRICI, POICHÉ LA PRESSIONE IN CAMERA DI SCOPPIO PUÒ RAGGIUNGERE O SUPERARE LA PRESSIONE SVILUPPATA DALLE CARICHE DI PROVA.**

**⚠ AVVERTENZA!**

**ISPEZIONARE ATTENTAMENTE OGNI CARTUCCIA PRIMA CHE VENGA CARICATA NEL CARICATORE. ASSICURARSI CHE IL BOSSO-LO NON SIA FESSURATO O DEFORMATO E CHE**

## LE CARTUCCE NON PRESENTINO ALTRE AMMACCATURE O DIFETTI.

Per ottenere risultati ottimali, usare munizioni nuove di un produttore rinomato. Inneschi, polvere, bossoli e proiettili possono deteriorarsi con il tempo e causare danni all'arma o lesioni al tiratore o ad altri.

### **⚠ AVVERTENZA!**

**LE PALLE DI PIOMBO HANNO LA TENDENZA A CAUSARE IMPIOMBATURE CHE POSSONO INCREMENTARE NOTEVOLMENTE LA PRESSIONE DI SPARO, SE SI LASCIA CHE SI ACCUMULINO. RICORDATEVI DI RIMUOVERE L'ACCUMULO DI PIOMBO NELLA CAMERA E NELL'ANIMA DELLA CANNA DOPO OGNI SESSIONE DI TIRO. NON SPARATE CARTUCCE CON PROIETTILI INCAMICIA-TI O MONOLITICI IN UNA CANNA IN CUI SONO STATE SPARATE PALLOTTOLE DI PIOMBO SENZA PRIMA AVER RIMOSSO COMPLETAMENTE L'IMPIOMBATURA.**

**ATTENZIONE: CUSTODIRE TUTTE LE CARTUCCE DI VARIO CALIBRO IN CONTENITORI TOTALMENTE SEPARATI E BEN IDENTIFICATI. NON CUSTODIRE MAI CARTUCCE DI CALIBRI MISTI IN UN CONTENITORE COMUNE O NELLE VOSTRE TASCHE.**

FN ha compiuto grossi sforzi per garantire la compatibilità della FN 509 con la maggior parte delle munizioni, ma a causa del numero sempre crescente e dei tipi di munizioni disponibili, si raccomanda di testare l'affidabilità della pistola con tutte le munizioni che si desidera portare con sé a fini di protezione e garantire un funzionamento affidabile.

## 4. SPARO A VUOTO & A SALVE

Per sparo a vuoto si intende lo sparo senza colpo inserito in camera. Il tiro a vuoto occasionale del vostro FN 509 è tollerato. Sparare regolarmente a vuoto con la vostra pistola FN 509 per esercitarsi o allenarsi può danneggiare il percussore. Delle Finte Cartucce (colpi inerti che permettono a un'arma di sparare a vuoto senza danneggiare il percussore) sono disponibili in commercio per coloro che desiderano esercitarsi a sparare senza munizioni vive.

**ATTENZIONE:** Tenere sempre la volata dell'arma da fuoco puntata in una direzione sicura, anche se si è certi del fatto che sia scarica.

**ATTENZIONE:** Custodire le munizioni inerti separatamente dalle munizioni cariche per evitare che la pistola spari inavvertitamente. L'inosservanza di questa avvertenza può provocare lesioni gravi o la morte.

**ATTENTION :** Le finte cartucce con fondello scaricato al centro sono indicate per essere camerate ed estratte e per l'allenamento ma non proteggono il percussore durante lo sparo a vuoto.

## 5. NOMENCLATURE

Nella terminologia convenzionale delle armi da fuoco, la posizione e il movimento delle parti dell'arma da fuoco sono descritti con l'arma da fuoco orizzontale e in posizione normale di tiro: la volata è diretta in avanti o davan-ti; l'impugnatura è rivolta verso il retro o all'indietro; il grilletto è rivolto verso il basso o sopra; gli organi di mira sono diret-ti verso l'alto o in alto. Per la nomenclatura delle parti generali, vedi le *Immagini 1 e 2*.

Le illustrazioni di questo manuale rappresentano la pistola della gamma FN 509. Alcune variazioni potrebbero non essere riportate.

**PRIMA DI MANEGGIARE, CUSTODIRE O TRASPORTARE LA VOSTRA PISTOLA, ATTENETEVI ALLE SEGUENTI PROCEDURE PER ASSICURARSI CHE LA PISTOLA SIA VUOTA.**

### **▲ AVVERTENZA!**

**TENERE SEMPRE LA VOLATA DELLA VOSTRA ARMA DA FUOCO IN UNA DIREZIONE SICURA. TENERE LE DITA LONTANE DAL GRILLETTO FINO A QUANDO NON SIETE PRONTI PER SPARARE. LA MANCATA OSSERVANZA DI QUESTA AVVERTENZA PUÒ PROVOCARE LESIONI O LA MORTE.**

1. Premere sul ritegno del caricatore per espellere il caricatore. Se il caricatore non viene espulso dal pozzetto di alimen-tazione, premere e mantenere il ritegno del caricatore e al contempo tirare sul fondello caricatore (*Immagine 3*).
2. Se il carrello-otturatore è chiuso, tirarlo all'indietro ed espellere la cartuccia dalla camera, se presente. Chiudete il carrello-otturatore in posizione arretrata spingendo il suo fermo verso l'alto e permettendo al carrello-otturatore di fermarsi contro il fermo che lo manterrà così in posizione arretrata (*Immagine 4*).
3. Verificare la camera e il pozzetto di alimentazione del caricatore per assicurarsi che non vi siano cartucce. Ricordatevi, la semplice rimozione del caricatore non significa che la camera sia vuota. (*Immagine 5*)
4. Rilasciare il carrello-otturatore spingendo verso il basso il fermo del carrello-otturatore o tirandolo all'indietro per disattivare il fermo del carrello-otturatore e poi lasciando che il carrello-otturatore si muova in avanti. (*Immagine 6*)
5. Assicuratevi che il caricatore sia vuoto. Se il caricatore non è vuoto, scaricarlo come descritto al § 6.4. Scaricare tutti i caricatori di riserva.

### **▲ ATTENZIONE**

**ATTENZIONE: LA VOSTRA PISTOLA DEVE ESSERE TRASPORTATA SCARICA. PER MOTIVI DI SICUREZZA, SI RACCOMANDA CHE NESSUNA CARTUCCIA SIA CAMERATA FINO ALL'IMMINENTE UTILIZZO. UNA VOLTA CHE UN COLPO È STATO CAMERATO È NECESSARIO**



PRESTARE LA MASSIMA ATTENZIONE PER ASSICURARSI CHE NULLA ENTRI IN CONTATTO CON IL GRILLETTO. SE LA PISTOLA È DOTATA DI UNA SICURA MANUALE, QUESTA DEVE ESSERE INSERITA QUANDO VIENE CAMERATO UN COLPO E RIMANERE INSERITA FINCHÉ NON SI È PRONTI A SPARARE. LA MANCATA OSSERVANZA DI QUESTE AVVERTENZE PUÒ PROVO-CARE GRAVI LESIONI O LA MORTE.

## 6. COME CARICARE E SCARICARE

### **⚠ AVVERTENZA!**

CARICARE LA CAMERA SOLO QUANDO SI È PRONTI AD USARE LA PISTOLA. QUANDO UN COLPO VIVO È IN CAMERA, LA PISTOLA PUÒ SPARARE, ANCHE SE IL CARICATORE È VUOTO O È STATO RIMOSSO.

QUANDO SI CARICA LA PISTOLA, TENERE SEMPRE LA VOLATA PUNTATA IN UNA DIREZIONE SICURA E LE DITA LONTANE DAL GRILLETTO. LA MANCATA OSSERVANZA DI QUESTE AVVERTENZE PUÒ PROVOCARE GRAVI LESIONI O LA MORTE.

ASSICURATEVI CHE LE VOSTRE DITA SIANO LONTANE DALLA FINESTRA DI ESPULSIONE QUANDO IL CARRELLO-OTTURATORE VIENE RILASCIATO PER EVITARE CHE SIANO PIZZICATE QUANDO IL CARRELLO-OTTURATORE SI CHIUDE. LA MANCATA OSSERVANZA DI QUESTA AVVERTENZA PUÒ PROVOCARE GRAVI LESIONI.

### 6.1. COME RIEMPIRE IL CARICATORE

#### **⚠ AVVERTENZA!**

INSERIRE IL CARICATORE NELLA PISTOLA E CARICARE UNA CARTUCCIA IN CAMERA SOLO QUANDO SIETE PRONTI AD USARLA. SE L'ARMA È DOTATA DI UNA SICURA MANUALE, QUESTA DEVE RIMANERE IN POSIZIONE INSERITA FINCHÉ NON SI È PRONTI A SPARARE.

#### **⚠ AVVERTENZA!**

UTILIZZARE SOLO MUNIZIONI DEL CALIBRO E DELLA CARICA CORRETTA PER L'ARMA E CHE SIANO PULITE, ASCIUTTE E IN BUONE CONDIZIONI. IL CALIBRO DELLA PISTOLA FN 509 È SEGNATO SUL RETRO DELLA CANNA E VISIBILE ATTRAVERSO LA FINESTRA DI ESPULSIONE.

Se il caricatore che deve essere caricato è ancora nella pistola, premere il ritegno del caricatore e rimuovere il caricatore dalla pistola.

Tenere il caricatore in una mano con l'indice e il pollice sui pulsanti su entrambi i lati del caricatore. Con l'altra mano, posizionare una cartuccia sull'elevatore o sul bossolo

precedentemente caricato nel caricatore davanti alle labbra di alimentazione poste nella parte superiore del caricatore. Spingere la cartuccia nel corpo del caricatore e fate scorrere la cartuccia sotto le labbra di alimentazione fino a quando non sia completamente alloggiata nel corpo del caricatore.

Ripetere il processo fino a quando il caricatore sia completamente caricato. I fori sul retro del corpo del caricatore per-mettono di stimare il numero di cartucce nel caricatore (*Immagine 7*).

### **▲ ATTENZIONE**

**ATTENZIONE: NON TENTARE AD INSERIRE CON FORZA PIÙ DEL NUMERO MASSIMO DI PROIETTILI NEL CARICATORE. TENTARE DI SOVRACCARICARE IL CARICATORE PUÒ DANNEGGIARLO E PORTARE AL MALFUNZIONAMENTO DELLA PISTOLA.**

## **6.2. COME INSERIRE IL CARICATORE NELLA PISTOLA**

### **▲ AVVERTENZA!**

**QUANDO SI CARICA LA PISTOLA, TENERE SEMPRE LA VOLATA PUNTATA IN UNA DIREZIONE SICURA E LE DITA LONTANE DAL GRILLETTO. CHIUDERE SEMPRE IL CARRELLO-OTTURATORE PRIMA DI INSERIRE UN CARICATORE PIENO SE NON DESIDERATE CARICARE IMMEDIATAMENTE UNA CARTUCCIA. LA MANCATA OSSERVANZA DI QUESTE AVVERTENZE PUÒ PROVOCARE GRAVI LESIONI O LA MORTE.**

1. Prima di caricare, assicuratevi che la camera della pistola sia vuota e che la pistola non contenga un caricatore. Chiude-re il carrello-otturatore se non volete camerare immediatamente una cartuccia (*Immagine 8*).
2. Inserire il caricatore pieno nella pistola, assicurandovi che il caricatore sia completamente premuto e trattenuto dal ritegno del caricatore (*Immagine 9*).
3. Con la volata puntata in una direzione sicura e le dita lontane dal grilletto, tenere la pistola con la mano che spara e tirare il carrello-otturatore completamente all'indietro con l'altra mano e poi rilasciare il carrello-otturatore, che tornerà in avanti sotto la forza dell'assieme guidamolla recupero (*Immagini 10-11*). Si può anche premere il fermo del carrello per permettere al carrello di muoversi in avanti e di camerare una cartuccia se il carrello-otturatore è bloccato in posizione arretrata. Questo movimento resetta il meccanismo di tiro e sposta la prima cartuccia dal caricatore alla camera. Lasciare che il carrello-otturatore scatti in avanti sotto la forza dell'assieme guidamolla recupero. Non farlo scorrere in avanti.

### **▲ AVVERTENZA!**

**LA PISTOLA É ORA PRONTA PER SPARARE. TENERE SEMPRE LA VOLATA PUNTATA IN UNA DIREZIONE SICURA E LE DITA LON-TANE DAL GRILLETTO FINO A QUANDO NON**

**SI È PRONTI A SPARARE. LA MANCATA OSSERVANZA DI QUESTE AVVERTENZE PUÒ PROVOCARE GRAVI LESIONI O LA MORTE.**

### **6.3. COME SCARICARE**

#### **⚠ AVVERTENZA!**

**MENTRE SI SCARICA LA PISTOLA, TENERE SEMPRE LA VOLATA PUNTATA IN UNA DIREZIONE SICURA E LE DITA LONTANE DAL GRILLETTO. SE LA PISTOLA È MUNITA DI SICURA MANUALE, QUESTA DEVE ESSERE SEMPRE INSERITA. DURANTE LO SCARICAMENTO, È IMPORTANTE RIMUOVERE IL CARICATORE DALLA PISTOLA, IN MODO CHE NON VI SIANO PIÙ CARTUCCE CAMERA-TE QUANDO CHIUDETE IL CARRELLO-OTTURATORE. LA MANCATA OSSERVANZA DI QUESTE AVVERTENZE PUÒ PROVOCARE GRAVI LESIONI O LA MORTE.**

1. Premere sul ritegno del caricatore e rimuovere il caricatore. Se il caricatore non esce dalla pistola, tirate sulla piastrina fondello caricatore e, al contempo, spingere sul ritegno del caricatore (*Immagine 12*).
2. Se il carrello-otturatore è chiuso, tirarlo all'indietro ed espellere la cartuccia dalla camera. Bloccare il carrello-otturatore in posizione arretrata spingendo il fermo verso l'alto e permettendo così al carrello-otturatore di fermarsi contro il fermo che lo manterrà in posizione arretrata (*Immagine 13*).
3. Ispezionare la camera et il pozzetto di alimentazione per assicurarsi che non vi siano cartucce. Ricordatevi, la semplice rimozione del caricatore non significa che la camera sia vuota (*Immagine 14*).
4. Il carrello-otturatore deve essere lasciato in posizione aperta fino a quando non si è pronti per caricare o per custodi-re la pistola. Per rilasciare il carrello-otturatore, tirare all'indietro il carrello per disattivare il fermo carrello o premere il fermo carrello verso il basso per consentire al carrello-otturatore di muoversi in avanti (*Immagini 15-16*).
5. Scaricare il caricatore come spiegato nel paragrafo 6.4.

### **6.4. COME VUOTARE IL CARICATORE**

1. Premere il ritegno del caricatore e rimuovere il caricatore (*Immagine 17*).
2. Svuotare la pistola e metterla in condizione di sicurezza come descritto nel paragrafo 6.3.
3. Ritirare la cartuccia superiore dal caricatore spingendo in avanti il collarino della cartuccia e far scorrere la cartuccia fuori dalle labbra di alimentazione. Quando la prima cartuccia è stata rimossa, le cartucce restanti si sposteranno verso l'alto del caricatore.

Continuare a rimuovere le cartucce in questo modo fino a quando il caricatore sia vuoto. Ripetere tale procedura per tutti i caricatori pieni (*Immagine 18*).

## 7. COME SPARARE

### **⚠ AVVERTENZA!**

**DURANTE IL TIRO, IL CARRELLO-OTTURATORE SI SPOSTA ALL'INDIETRO OLTRE LA PARTE POSTERIORE DEL FUSTO.**

**PER EVITARE CHE IL CARRELLO-OTTURATORE PROVOCI LESIONI DURANTE IL MOVIMENTO DI RINCULO, TENERE LA PISTOLA LONTANA DAGLI OCCHI O DAL VISO. TENERE LE MANI IN UNA POSIZIONE TALE DA NON POTER ENTRARE A CONTATTO CON IL CARRELLO-OTTURATORE. LA MANCATA OSSERVANZA DI QUESTA AVVERTENZA PUÒ PROVOCARE GRAVI LESIONI.**

1. Caricare una cartuccia nella camera come descritto nel paragrafo 6.2.
2. Con una cartuccia in camera, disinserire la sicura manuale se la pistola ne è dotata, puntare il bersaglio e premere sul grilletto per sparare (*Immagine 19*).
3. Dopo aver sparato un colpo, il carrello-otturatore si sposta all'indietro, espelle il bossolo e torna in avanti, resettando il meccanismo di tiro e caricando un nuovo colpo. Si può continuare a sparare fino a quando il caricatore è vuoto, premendo il grilletto per sparare tutte le cartucce. Dopo il tiro dell'ultima cartuccia presente nel caricatore, il fermo del carrello-otturatore si inserisce automaticamente nel carrello-otturatore e lo tiene aperto in posizione arretrata (*Immagine 20*).

### 7.1. COME RICARICARE DURANTE IL TIRO

#### **⚠ AVVERTENZA!**

**NON CAMERARE MAI UNA CARTUCCIA A MENO CHE L'USO DELL'ARMA NON SIA IMMINENTE. TENERE SEMPRE LA VOLATA PUNTATA IN UNA DIREZIONE SICURA. ASSICURATEVI CHE LE VOSTRE DITA SIANO LONTANE DALLA CAMERA QUANDO IL CARRELLO-OTTURATORE VIENE RILASCIATO PER EVITARE CHE VENGANO PIZZICATE QUANDO IL CARRELLO-OTTURATORE SI CHIUDE. LA MANCATA OSSERVANZA DI QUESTE AVVERTENZE PUÒ PROVOCARE GRAVI LESIONI O LA MORTE.**

Dopo il tiro dell'ultima cartuccia con il caricatore inserito, il carrello-otturatore resterà in posizione aperta. Se il tiro è imminente, il caricatore vuoto può essere rapidamente sostituito con un caricatore pieno, nel modo seguente:

1. Premere sul ritegno del caricatore per espellere il caricatore vuoto (*Immagine 21*).
2. Inserire a fondo un caricatore pieno nel pozzetto di alimentazione fino a quando non si blocca in posizione (*Immagine 22*).
3. Rilasciare il carrello-otturatore tirandolo all'indietro per disattivare il fermo del carrello e lasciandolo muoversi in avanti e camerare una cartuccia. Si può anche premere verso il basso sul fermo del carrello per consentire al carrello di muoversi in avanti e camerare una cartuccia. Quando il carrello si ferma, la pistola è carica e pronta per sparare. Potete continuare a sparare (*Immagini 23-24*).

Se il tiro non è più imminente e che avete finito di sparare, rimuovere il caricatore e tirare il carrello-otturatore all'indietro per espellere la cartuccia in camera. Ispezionare il pozzetto di alimentazione e la camera per assicurarsi che non vi siano più cartucce, quindi lasciare che il carrello-otturatore torni in posizione anteriore.

## 8. FUNZIONI DELLA FN 509

La FN 509 è una pistola semiautomatica a chiusura. Con la camera e il caricatore pieni, la pistola sparerà un colpo ogni volta che si preme il grilletto fino a quando il caricatore e la camera siano vuote. Il carrello-otturatore rimarrà bloccato all'indietro dopo aver sparato l'ultima cartuccia.

### 8.1 CICLO DI TIRO

Quando si preme sul grilletto, il blocco percussore e la sicura del grilletto sono scollegati e il percussore è rilasciato e si sposta in avanti per colpire l'innesco della cartuccia, provocando lo sparo. L'energia generata dallo sparo della cartuccia sposta il carrello e la canna all'indietro, dopo una breve istante, la canna è scollegata dal carrello e si blocca. Il carrello continua a spostarsi all'indietro per inerzia e comprimendo l'assieme guidamolla recupero, espelle il bossolo della cartuccia sparata. Quando la faccia della culatta passa dal carrello-otturatore davanti il retro del caricatore nel suo spostamento all'indietro, le cartucce nel caricatore si alzano sotto la pressione della molla fino a quando la cartuccia superiore sia a contatto con le labbra di alimentazione del caricatore. Mentre il carrello-otturatore è rinvio in avanti dall'assieme guidamolla recupero, la cartuccia superiore è rimossa dal caricatore dal carrello e spinta nella camera di scoppio. Rilasciare il grilletto consentirà al meccanismo di sparo di resettarsi ed il processo potrà essere ripetuto fino a quando il caricatore si svuoti. Quando si spara con un caricatore vuoto inserito, l'elevatore spingerà il fermo del carrello affinché si inserisca nel carrello-otturatore e blocchi quest'ultimo in posizione arretrata rispetto alla sua corsa.

## 9. CARATTERISTICHE FN 509

### 9.1 SISTEMI DI SICUREZZA PASSIVA

La FN 509 è dotata di quattro sistemi di sicurezza passiva: un blocco percussore, una sicura anticaduta, una disconnessione del grilletto e una leva della sicura del grilletto, per impedire alla pistola di sparare se il grilletto non viene premuto e se l'assieme carrello-otturatore e canna non sia in posizione chiusa.

- La sicura del percussore impedisce al percussore di sporgere fino a quando il grilletto non viene tirato all'indietro. *(Immagine 25)*.
- La sicura anticaduta impedisce al grilletto di spostarsi verso il basso e di liberare il percussore, tranne se il grilletto è stato tirato all'indietro *(Immagine 26)*.
- La sicura di disconnessione del grilletto si attiva quando il separatore viene disinnestato dal grilletto dal carrello-otturatore, impedendo al grilletto di rilasciare il percussore. Questa funzione di sicurezza impedisce alla pistola di sparare a batteria scarica. *(Immagine 27)*
- La sicura del grilletto rimane inserita tranne se il dito del tiratore non sia sul grilletto, bloccando il movimento all'indietro del grilletto, e impedendo al grilletto di spostarsi all'indietro per inerzia in caso di caduta della pistola *(Immagine 28)*.

### 9.2. SICURA MANUALE

#### (APPLICABILE SOLO ALLE PISTOLE DOTATE DI SICURA MANUALE)

Alcune pistole FN 509 sono dotate di sicura attivata manualmente che impedisce alla pistola di sparare se non è disattivata. Sulle pistole FN 509 dotate di sicura manuale, le leve di sicura sono situate presso il retro del fusto. Quando le leve di sicurezza vengono spostate in posizione alta, la sicura è inserita e blocca il movimento del grilletto e del gruppo di scatto. Con le leve di sicurezza abbassate, il punto rosso indicante che la pistola può sparare appare e il meccanismo di sparo può funzionare liberamente. La leva di sicurezza è mantenuta nella posizione selezionata da un dente di arresto e scatta in posizione quando è inserita o disinserita.

Se la pistola è dotata di sicura, si raccomanda di disinserire la sicura solo quando la pistola è pronta per sparare o per essere smontata.

#### **▲ ATTENZIONE**

**ATTENZIONE: NON FARE AFFIDAMENTO SUL PUNTO ROSSO SUL FUSTO COME INDICATORE DELLA CONDIZIONE DI SPARO DELLA PISTOLA. IL PUNTO PUÒ ESSERE OSCURATO O DANNEGGIATO IMPEDENDO LA SUA VISIBILITÀ.**

### **⚠ AVVERTENZA!**

**NON FAR COMPLETAMENTE AFFIDAMENTO SUI MECCANISMI DI «SICURA» DELLA VOSTRA PISTOLA. COME OGNI MECCANISMO, LA «SICURA» PUÒ A VOLTE GUASTARSI; PUÒ ESSERE DANNEGGIATA O POSTA INAVVERTITAMENTE IN CONDIZIONE DI NON SICUREZZA, IN PARTICOLARE QUANDO LA PISTOLA È SOGGETTA A FORZE O CONDIZIONI ESTREME CHE NON SI INCONTRANO NORMALMENTE IN CONDIZIONI NORMALI DI TIRO.**

### **⚠ AVVERTENZA!**

**TENERE SEMPRE LA VOLATA DELLA VOSTRA ARMA DA FUOCO PUNTATA IN UNA DIREZIONE SICURA. TENETE LE DITA LONTANE DAL GRILLETTO E L'ARMA SCARICA FINO A QUANDO NON SIETE PRONTI PER SPARARE. ADY**

**TO SHOOT. LA MANCATA OSSERVANZA DI QUESTE AVVERTENZE PUÒ PROVOCARE GRAVI LESIONI O LA MORTE.**



## **9.3 FERMO DEL CARRELLO AMBIDESTRO**

Il fermo del carrello della FN 509 è interamente ambidestro, il che significa che le leve di controllo sono situate sui due lati del fusto, di facile accesso con il pollice della mano di tiro e protette da qualsiasi attivazione involontaria da una sicura situata sul davanti e sotto la leva del fermo del carrello. Il fermo del carrello si attiva automaticamente quando l'ultimo colpo è sparato o quando il carrello-otturatore arretra con un caricatore vuoto nella pistola. Per attivare il fermo del carrello senza che venga inserito un caricatore vuoto, arretrare il carrello-otturatore, spingere il fermo carrello verso l'alto e tenerlo in quella posizione consentendo, al contempo, al carrello di muoversi in avanti (*Immagine 31*).

Per rilasciare il carrello-otturatore dal fermo del carrello, abbassare la leva sinistra o destra del fermo carrello e il carrello sarà rilasciato e si fermerà. Il carrello-otturatore può inoltre essere rilasciato tirandolo all'indietro e rilasciando il carrello purché non sia presente un caricatore vuoto.

## **9.4 RITEGNO DEL CARICATORE**

Il ritegno del caricatore della FN 509 è situato sul fusto dietro il grilletto. Il fermo può essere attivato premendo sul ritegno del caricatore nel fusto. Il ritegno del caricatore può essere attivato facilmente dal pollice della mano di tiro ed è protetta da una protezione che impedisce l'attivazione involontaria del fermo e impedisce che il ritegno del caricatore venga premuto se la pistola viene fatta cadere o premuta contro una superficie piana (*Immagine 32*).

## 9.5 INDICATORE DI CARTUCCIA IN CAMERA

L'indicatore di cartuccia in camera è situato sulla parte destra del carrello-otturatore subito dietro la finestra di espulsione. Quando una cartuccia è presente nella camera di scoppio, l'estrattore viene deviato dal bossolo, facendo apparire un punto rosso sul carrello direttamente sopra l'arresto dell'otturatore, fornendo un'indicazione tattile che la camera di scoppio è piena quando un dito viene posizionato sull'ampia scanalatura davanti alle dentellature del carrello posteriore sul lato destro della pistola (*Immagine 33*).

### **⚠ AVVERTENZA!**

**IL PUNTO ROSSO CHE INDICA CHE LA CAMERA DI SCOPPIO È PIENA POTREBBE OSCURARSI. NON FIDATEVI DELL'INDICATORE ROSSO PER DETERMINARE SE LA PISTOLA È SCARICA.**

## 9.6 CARICATORE

La FN 509 ha una capienza caricatore standard di 17 colpi ed è munita di aperture sul retro del caricatore per consentire la stima dei colpi rimanenti nel caricatore.

I caricatori FN 509 di più grande capienza funzioneranno nelle pistole FN 509 in grado di accettare caricatori di capienza minore ma dello stesso calibro. Il caricatore FN 509 funzionerà nei vecchi modelli FNS, ma il fondello caricatore non sarà correttamente allineato con il fusto. I caricatori FNS possono funzionare nella FN 509 se si cambiano i fondelli caricatore.

I caricatori FN 509 non specificatamente trattati in questo manuale devono essere contemplati in un addendum incluso in questo manuale o con il caricatore. Se il caricatore in vostro possesso non è contemplato in questo manuale o in un addendum, troverete le informazioni sul sito web [fnguns.eu](http://fnguns.eu) o contattando il servizio clienti di FN: [fnguns.eu](http://fnguns.eu).

**AVVISO:** *Alcune giurisdizioni limitano la capienza dei caricatori. Tutte le pistole FN destinate alla vendita in tali giurisdizioni saranno spedite con caricatori che non superano il numero di colpi specificato in conformità con le leggi locali o nazionali. Verificate la capienza del vostro caricatore prima di caricarlo nella vostra pistola per evitare di violare le leggi locali vigenti in queste giurisdizioni.*

## 9.7 SLITTA DI ATTACCO ACCESSORI

La FN 509 è dotata di slitta di attacco rinforzata per accessori posta davanti al gruppo scatto ed è compatibile con un'ampia varietà di accessori (*Immagine 34*).



## 9.8 CANNA FILETTATA (APPLICABILE SOLO ALLE PISTOLE CON CANNE FILETTATE)

**I MODERATORI SI SUONO E ALTRI DISPOSITIVI SIMILI SONO DISCIPLINATI DALLE LEGGI LOCALI, STATALI E FEDERALI. È VOSTRA RESPONSABILITÀ ASSICURARVI CHE SIA LEGALE POSSEDERE E UTILIZZARE IL VOSTRO MODERATORE DI SUONO**

Alcune pistole FN 509 possono essere dotate di canna filettata per consentire l'attacco di un moderatore di suono o di un altro dispositivo di volata. La filettatura è in  $\frac{1}{2}$ » -28 ed è munita di un coprifiletto che dovrebbe essere installato se nessun moderatore di suono o altro dispositivo di volata è stato installato (*Immagine 35*).

La FN 509 deve essere utilizzata solo con moderatori destinati ad essere usati con la cartuccia per la quale è stata came-rata. Assicuratevi che il moderatore sia in buone condizioni e che sia direttamente e fermamente montato sulla canna.

I dispositivi di volata quali i compensatori possono essere installati sulla canna filettata. Assicuratevi che il foro passante il dispositivo sia più largo del diametro dell'anima e che sia allineato con essa.

*Nota: La FN 509 è stata testata per garantire un funzionamento sicuro. L'affidabilità della pistola può essere compromessa dall'installazione di un moderatore o di un dispositivo di volata.*

## 9.9 DORSALINI POSTERIORI PER IMPUGNATURA

La FN 509 è stata concepita per utilizzare dorsalini intercambiabili che permettono di adattare il meglio possibile la pistola alla vostra mano (*Immagine 6*). I dorsalini in dotazione variano secondo il modelli.

## 9.10 SISTEMA DI ATTACCO PER OTTICHE (APPLICABILE SOLO ALLE PISTOLE CON UN SISTEMA DI ATTACCO PER OTTICHE FN)

Il sistema di attacco per ottiche FN (*Immagine 37*) permette di montare una varietà di organi di mira sul carrello-otturatore della FN 509 senza doverla modificare. Quando un organo di mira non è installato, al suo posto viene installato un tappo per carrello-otturatore. Alcuni tappi per carrello-otturatore sono dotati di protezioni per gli organi di mira che impediscono il danneggiamento o lo spostamento involontario della tacca di mira e possono essere utilizzati per la manipolazione del carrello con una sola mano.

## 10. ALLINEAMENTO DELL'ORGANO DI MIRA

**AVVISO:** *L'allineamento dell'organo di mira descritto riguarda gli organi di mira standard in dotazione con la pistola FN 509. Organi di mira opzionali alternativi possono richiedere allineamenti diversi degli organi di mira. Riferirsi a qualsiasi istruzione specifica fornita con gli organi di mira alternativi.*

Gli organi di mira della FN 509 devono essere allineati con la parte superiore del mirino, all'altezza della parte superiore della tacca di mira e ad uguale distanza tra la tacca di mira e i lati del mirino. Il punto d'impatto si troverà sulla parte superiore del mirino quando gli organi di mira sono correttamente allineati.

I punti situati sugli organi di mira agiscono come un aiuto in condizioni di scarsa luminosità e permettono un allineamento meno preciso ma più rapido dell'organo di mira.

In caso di utilizzo di un organo di mira, si dovrà procedere all'azzeramento dell'ottica per un puntamento preciso.

**AVVISO:** *L'azzeramento dell'organo di mira deve essere verificato ogni volta che l'organo di mira viene rimosso. Vedi le istruzioni del fabbricante dell'ottica concernente l'azzeramento del vostro organo di mira. L'allineamento iniziale può essere effettuato allineando il reticolo ottico con la parte superiore del mirino quando il mirino e la tacca di mira sono allineati.*

## 11. COME SMONTARE E RIMONTARE LA PISTOLA

### 11.1. SMONTAGGIO CAMPALE

#### (SMONTAGGIO PER LA NORMALE MANUTENZIONE)

È molto importante familiarizzarsi con la procedura di smontaggio della vostra pistola. Uno smontaggio campale è necessario per una pulizia e una lubrificazione adeguata, che assicura un funzionamento affidabile della pistola.

1. Scaricare completamente la pistola come descritto nel paragrafo 6.3 e rimuovere il caricatore. Ispezionare la camera e il pozzetto di alimentazione per verificare che la pistola sia completamente scarica (*Immagine 38*).
2. Arretrare il carrello-otturatore e bloccatelo in posizione arretrata servendosi del fermo del carrello. (*Immagine 39*).
3. Rimuovere il coprifiletto o il dispositivo di volata se la pistola è dotata di canna filettata (*Immagine 40*).
4. Girare la leva di smontaggio di circa 100 gradi in senso orario (*Immagine 41*).

5. Con il carrello-otturatore in una mano, rilasciatelo dal fermo e portatelo in avanti (*Immagine 42*).

**⚠ AVVERTENZA!**

**LA PISTOLA DEVE ESSERE COMPLETAMENTE SCARICA PER PASSARE ALLA TAPPA 5. LA MANCATA OSSERVANZA DI QUESTA AVVERTENZA PUÒ CAUSARE GRAVI LESIONI O MORTE.**

6. Mantenendo allineate la parte posteriore del carrello e la parte posteriore del fusto, puntate la canna in una direzione sicura e premete il grilletto per rilasciare il percussore. Il carrello si sposterà leggermente in avanti quando viene rilasciato (*Immagine 43*).
7. Dopo aver sganciato il percussore, è possibile rimuovere il carrello tirandolo in avanti e allontanandolo dal fusto. Se il percussore viene inavvertitamente riarmato, tornare al punto 5 (*Immagine 44*).
8. Tenere il carrello-otturatore alla rovescia, afferrare la piccola molla dell'assieme molla recupero poi sollevare l'assieme molla recupero e quindi uscire l'assieme dal carrello-otturatore (*Immagine 45*).
9. Rimuovere il coprifiletto o il dispositivo di volata se la pistola è dotata di canna filettata.
10. Afferrare la canna dal tallone, sollevarla e farla scorrere all'indietro per estrarla dal carrello-otturatore. (*Immagine 46*).

Questo livello di smontaggio è sufficiente per effettuare una pulizia approfondita. Qualsiasi smontaggio che esuli dalle istruzioni fornite in questo manuale deve essere effettuato solo da un armiere qualificato.

## 11.2 RIMONTAGGIO DA CONDIZIONI CAMPALI

1. Montare la canna nel carrello-otturatore afferrando il retro della canna e facendo scorrere la volata di canna attraverso il foro della canna nel carrello-otturatore, dall'interno. Lasciare che la canna cada nel carrello e farla scorrere all'indietro della culatta fino a quando la canna si trovi in posizione bloccata. (*Immagine 47*).
2. Installare il coprifiletto o il dispositivo di volata se la pistola è dotata di canna filettata (*Immagine 48*).
3. Posizionare l'ampia estremità dell'assieme guidamolla recupero contro l'incavo nella parte anteriore del carrello. Comprimere l'assieme guidamolla recupero e far scorrere il retro del guidamolla recupero sull'incavo fino a centrarla sulla parte anteriore del tallone della canna (*Immagine 49*).
4. Guidare l'assieme carrello-canna sul fusto poi tirare il carrello-otturatore il più possibile all'indietro e bloccarlo poi in posizione arretrata servendosi del fermo carrello (*Immagine 56*).

5. Girare la leva di smontaggio verso l'alto, bloccando così il gruppo carrello-fusto (*Immagine 51*).
6. Rilasciare il carrello per consentirgli di tornare in avanti. Verificare le funzioni della pistola per assicurarsi che il fermo del carrello, lo scatto, il ritegno del caricatore e la sicura manuale funzionino correttamente (*Immagine 52*).

La pistola è ora completamente rimontata ed è pronta per essere caricata e per far fuoco.

## 11.3 RIMOZIONE DORSALINI

1. Utilizzando un piccolo punzone, rimuovere la spina di fissaggio dal dorsalino posteriore (*Immagine 53*).
2. Far scorrere il dorsalino fuori dal fusto (*Immagine 54*).

### 11.3.1 INSTALLAZIONE DORSALINI

1. Far scorrere il dorsalino posteriore nella coda di rondine sul retro del fusto (*Immagine 55*).
2. Premere sul dorsalino per inserirlo e chiudere lo spazio tra la parte superiore del dorsalino e l'impugnatura. Assicura-tevi che il foro della spina di fissaggio del dorsalino sia allineato con la scanalatura a coda di rondine del fusto (*Immagine 56*).
3. Utilizzando il dorso di un punzone o una superficie dura, spingere la spina di fissaggio nel dorsalino. Utilizzare un piccolo punzone per centrare la spina nel dorsalino (*Immagine 57*).

## 11.4 SMONTAGGIO CARICATORE

### **▲ ATTENZIONE**

**ATTENZIONE: LA MOLLA DELL'ELEVATORE È IN TENSIONE. INDOSSARE SEMPRE UNA PROTEZIONE OCULARE E TENERE SEMPRE LA PARTE BASSA DEL CARICATORE PUNTATA IN UNA DIREZIONE SICURA.**

1. Premere sul chiavistello fondello caricatore attraverso il foro situato nella parte bassa del fondello caricatore. Far scorrere il fondello caricatore in avanti e rimuoverlo dal corpo del caricatore. Prendere la molla elevatore e il chiavistello fondello caricatore nella vostra mano mentre il fondello caricatore viene rimosso (*Immagini 58-59*).
2. Rimuovere il chiavistello fondello caricatore, la molla e l'elevatore caricatore dal corpo caricatore (*Immagine 60*).

## 11.4.1 RIMONTAGGIO CARICATORE

1. Se rimosso, montare l'elevatore sulla molla caricatore.
2. Inserire la molla e l'elevatore del caricatore nel corpo caricatore con l'angolo dell'elevatore corrispondente a quello della parte superiore del caricatore (*Immagine 61*).
3. Utilizzando il chiavistello fondello caricatore con la linguetta sporgente verso il basso (allontanandolo dalla molla elevatore), comprimere la molla elevatore nel corpo caricatore fino a quando la molla e il chiavistello fondello caricatore siano all'interno del corpo caricatore (*Immagine 62*).
4. Far scorrere il fondello caricatore sul corpo caricatore fino a quando non va a posizionarsi contro la parte anteriore del corpo caricatore (*Immagine 63*).
5. Assicurarsi che la linguetta di ritegno del chiavistello fondello caricatore sporga nella piastrina fondello caricatore e l'impedisca di scivolare fuori dal caricatore. Se il chiavistello fondello caricatore non è allineato, picchiettare il caricatore contro la vostra mano per posizionare correttamente il chiavistello fondello caricatore (*Immagine 64*).

**AVVISO:** *Qualsiasi smontaggio che esuli dalle istruzioni fornite non è necessario né necessario né raccomandato. Qualsiasi smontaggio approfondito deve essere effettuato solo da un armiere qualificato FN.*

## 11.5 SISTEMA DI ATTACCO PER OTTICHE FN (APPLICABILE SOLO ALLE PISTOLE CON SISTEMA DI ATTACCO PER OTTICHE FN)

Il Sistema di Attacco per Ottiche FN permette l'installazione di una grande varietà di organi di mira compatibili per pistole nonché di cappucci per carrelli-otturatori che servono a coprire la superficie di attacco se nessuna ottica è stata installata.

Il Sistema di Attacco per Ottiche FN consiste in un intaglio nella parte superiore del carrello, piastra MRD, guarnizione O-ring e viti. Per installare un'ottica diversa o un tappo per carrello:

1. Allentare e rimuovere le due viti che mantengono l'ottica o il tappo per carrello sul carrello-otturatore della pistola girando le viti in senso antiorario (*Immagine 66*).
2. Rimuovere l'ottica o il tappo per carrello, la piastra MRD e le due guarnizioni O-ring (*Immagini 67 & 68*).
3. Ispezionare e pulire la superficie di attacco sulla parte superiore del carrello-otturatore.
4. Selezionare la piastra MRD e le viti adatte per l'ottica da installare.

**Nota: Una tabella con le informazioni sulla piastra MRD si trova più avanti in questo paragrafo.**

5. Rimuovere tutti i lubrificanti dalle viti di attacco e dai fori delle viti di attacco che saranno utilizzati per installare l'ottica o il tappo per carrello-otturatore selezionata(o).
6. Posizionare la guarnizione O-ring nell'incavo della piastra MRD ritagliato nella parte superiore del carrello-otturatore (*Immagine 69*).
7. Posizionare la piastra MRD nel ritaglio della piastra MRD, sovrapponendo la guarnizione O-ring tra il carrello-otturatore e la piastra (*Immagine 70*).
8. Predisporre l'ottica o il cappuccio per carrello sulla parte superiore del carrello e della piastra MRD. Se la vostra ottica richiede l'installazione di un inserto MRD sotto l'organo di mira, dovete farlo ora (*Immagini 71 & 72*).
9. Iniziare il montaggio di entrambe le viti e stringerle in senso orario esercitando una pressione con le dita con la chiave Torx T10 in dotazione.

**AVVISO: Non usare un frenafiletto. Il sistema di montaggio utilizzato sul Sistema di Attacco per Ottiche FN è autobloccante e non richiede l'uso di un frenafiletto per rimanere stretto durante l'uso. L'uso di un frenafiletto può rendere difficile o impossibile la rimozione dell'ottica o del cappuccio per carrello-otturatore senza causare danni ai componenti.**

Molte ottiche permettono l'uso di organi di mira esistenti. Se l'ottica che avete scelto permette questa funzionalità, l'ottica può essere regolata per adeguare da vicino il punto d'impatto degli organi di mira, regolando il punto di mira dell'ottica in modo che coincida con gli organi di mira allineati.

Tappo per Carrello / Organo di mira	Piastra MRD	Inserto MRD	Kit Vite
Tappo per Carrello:	1 - 501	N/A	515
Leupold DeltaPoint Pro	1 - 501	505	510
Trijicon RMR	2 - 502	506	511
Docter Optic	3 - 503	507	512
Vortex Venom	3 - 503	507	512
Vortex Viper	3 - 503	507	513
Vortex Razor	4 - 504	N/A	514
C-More STS2	4 - 504	N/A	514
Burris	3 - 503	507	512

## 11.6 INSTALLAZIONE E UTILIZZO DI MODERATORI DI SUONO E ALTRI DISPOSITIVI DI VOLATA (APPLICABILE SOLO ALLE PISTOLE CON CANNE FILETTATE)

Le pistole FN 509 con canne filettate sono dotate di filettature destre da 1/2"-28 e permettono di montare un moderatore di suono o un dispositivo di volata. È imperativo utilizzare un moderatore di suono o un dispositivo di volata che sia adatto per essere utilizzato in modo da garantire un funzionamento sicuro.

### **⚠ AVVERTENZA!**

**IL MODERATORE DI SUONO O IL DISPOSITIVO DI VOLATA DEVE COMPORTARE UN'ANIMA SUFFICIENTEMENTE LARGA PER RICEVERE LA CARTUCCIA DA SPARARE. UTILIZZARE UN MODERATORE DI SUONO O UN DISPOSITIVO DI VOLATA DESTINATO A ESSERE UTILIZZATO CON UN CALIBRO PIU PICCOLO CHE LA CARTUCCIA PER LA QUALE È STATA CAMERATA LA PISTOLA È PERICOLOSO E PUÒ CAUSARE DANNI AL MODERATORE O AL DISPOSITIVO DI VOLATA E ALLA PISTOLA, E PROVOCARE LESIONI AL TIRATORE O ALLE PERSONE CHE SI TROVANO NELLE VICINANZE. L'ANIMA DEL MODERATORE DI SUONO O DEL DISPOSITIVO DI VOLATA DEVE ALLINEARSI CON L'ANIMA DELLA CANNA. SE LA PISTOLA SPARA CON UN MODERATORE DI SUONO O CON UN DISPOSITIVO DI VOLATA MAL ALLINEATO, IL MODERATORE DI SUONO O IL DISPOSITIVO DI VOLATA POTREBBE SU-BIRE DANNI E ALLO STESSO TEMPO, CAUSARE LESIONI AL TIRATORE O ALLE PERSONE CHE SI TROVANO NELLE VICINANZE.**

Scegliere un moderatore di suono o un dispositivo di volata che sia adatto al calibro della vostra FN 509; il calibro è segnato sul retro della canna ed è visibile attraverso la finestra di espulsione. Usare solo moderatori di suono o dispositivi di volata compatibili con la filettatura della FN 509.

Per installare un moderatore di suono o un dispositivo di volata sulla vostra FN 509:

1. Rimuovere il coprifleto dalla volata della pistola. Il coprifleto è stato fissato con delle filettature a destra e può essere rimosso senza l'uso di attrezzi specifici (*Immagine 73*).
2. Scegliere il vostro moderatore di suono o dispositivo di volata e seguire le istruzioni del produttore per assicurarvi che il moderatore sia in buone condizioni di funzionamento e adatto all'uso con la vostra FN 509. Il moderatore di suono o il dispositivo di volata deve essere munito di filettature a destra in 1/2" - 28 per essere correttamente installato.
3. Inserire il moderatore di suono o il dispositivo di volata sulla canna e stringerlo seguendo le raccomandazioni del produttore. Verificare per essere certi che l'anima del moderatore sia allineata con l'anima della canna e che nulli ostacoli il passaggio del proiettile (*Immagine 74*).

La pistola può ora sparare con un moderatore di suono o un dispositivo di volata installato.

**AVVISO:** *FN non è responsabile dei danni causati a un moderatore di suono o un dispositivo di volata quando viene usato sulla FN 509 o dei danni causati alla pistola dovuti dall'installazione di un moderatore di suono o un dispositivo di volata.*

**⚠ AVVERTENZA!**

**ASSICURATEVI SEMPRE CHE UN MODERATORE DI SUONO SIA AVVITATO SALDAMENTE QUANDO LA PISTOLA SPARA PER EVITARE DI DANNEGGIARE IL MODERATORE O LA PISTOLA.**

## 12. PULIZIA E LUBRIFICAZIONE

**⚠ AVVERTENZA!**

**PRIMA DI SEGUIRE LE PROCEDURE DI PULIZIA, ASSICURATEVI CHE LA VOSTRA ARMA DA FUOCO SIA COMPLETAMENTE SCA-RICA (PARAGRAFO 6.3). TENERE SEMPRE LA VOLATA PUNTATA IN UNA DIREZIONE SICURA. LA MANCATA OSSERVANZA DI QUESTA AVVERTENZA PUÒ PROVOCARE GRAVI LESIONI O LA MORTE.**

**INDOSSARE UNA PROTEZIONE PER GLI OCCHI QUANDO SI SMONTA, SI MONTA E SI PULISCE LA PISTOLA E IL CARICATORE PER EVITARE CHE PARTI CARICATE A MOLLA, SOLVENTI O ALTRI AGENTI ENTRINO A CONTATTO CON GLI OCCHI, CAUSANDO LESIONI.**

**TENERE LE MUNIZIONI LONTANE DALLA ZONA DI PULIZIA. NON TESTARE MAI IL FUNZIONAMENTO MECCANICO DELLA VOSTRA ARMA DA FUOCO CON MUNIZIONI VIVE. LA MANCATA OSSERVANZA DI QUESTE AVVERTENZE PUÒ PROVOCARE GRAVI LESIONI O LA MORTE.**

**AVVISO:** *Non immergere mai l'arma in solventi o lubrificanti. Questo potrebbe danneggiare la pistola o impedirle di funzionare correttamente.*

**AVVISO:** *Non usare troppo lubrificante. Usare troppo lubrificante può interferire con il funzionamento della vostra pistola.*

La vostra pistola funzionerà meglio e in modo più affidabile per un periodo di tempo più lungo se è sottoposta a una corretta manutenzione e pulizia.

La frequenza con la quale la pistola deve essere pulita e lubrificata dipende da fattori esterni. Le condizioni climatiche estreme come la sporcizia, l'umidità, il sale o la sabbia possono pregiudicare il funzionamento dell'arma.

Munizioni eccessivamente sporche o l'uso di un moderatore possono richiedere una pulizia



più frequente. Pulire e lubrificare la vostra pistola dopo ogni utilizzo o se esposta a condizioni che possano pregiudicare la finitura o il funzionamento della vostra pistola. L'applicazione di un leggero strato di olio conservante sulle superfici metalliche della pistola aumenterà le proprietà di resistenza alla corrosione della finitura applicata. In caso di tiro prolungato, la pistola deve essere pulita ogni 500 colpi. Una pulizia minima prevede uno smontaggio campale, l'eliminazione delle incrostazioni accumulate, la lubrificazione delle parti chiave così come la pulizia della canna per rimuovere l'accumulo di piombo e le incrostazioni. Una manutenzione regolare comprende anche la pulizia della canna.

Dopo una durata prolungata di stoccaggio l'arma da fuoco deve essere anch'essa pulita prima di sparare. L'umidità e la sporcizia accumulate, o il grasso e l'olio solidificato, possono impedire alla pistola di funzionare correttamente.

## 12.1 PULIZIA E LUBRIFICAZIONE PRIMA DEL TIRO

### **⚠ ATTENZIONE**

**ATTENZIONE: INDOSSARE UNA PROTEZIONE PER GLI OCCHI E ADOTTARE LE ADEGUATE PRECAUZIONI DI SICUREZZA CONTRO LE SOSTANZE CHIMICHE QUANDO SI MANEGGIANO I SOLVENTI PER EVITARE LESIONI GRAVI. LA MAGGIOR PARTE DEI SOLVENTI SONO ALTAMENTE INFIAMMABILI.**

1. Scaricare completamente la pistola come descritto nel paragrafo 6.3.
2. Smontare la pistola come descritto nel paragrafo 11.1.
3. Usando una bacchetta e alcuni patch di pulizia, una corda pulente o strumenti simili per la pulizia, rimuovere qualunque lubrificante o detrito dall'interno della canna inserendo la bacchetta di pulizia o la corda pulente dalla culatta della canna e spingendola attraverso fino a quando la canna appare pulita quando la si guarda dall'interno.

***AVVISO: Attenzione a non graffiare o danneggiare la volata della canna in quanto ciò può pregiudicare la precisione. Si raccomanda di pulire la canna solo a partire dall'estremità della camera.***

4. Prima dell'uso iniziale rimuovere il conservante dall'esterno della canna, del carrello-otturatore, dell'assieme guida-molla di recupero e del fusto.
5. Lubrificare leggermente l'esterno della canna con un olio lubrificante leggero per armi.
6. Montare il carrello-otturatore, la canna e l'assieme guidamolla di recupero come descritto nel paragrafo 11.2.
7. Lubrificare leggermente tutte le superfici scorrevoli con un olio lubrificante leggero per armi (*Immagine 75*).
8. Rimontare la pistola come descritto nel paragrafo 11.2.

## 12.2 PULIZIA E LUBRIFICAZIONE PRIMA DEL TIRO

### **⚠ ATTENZIONE**

**ATTENZIONE: INDOSSARE UNA PROTEZIONE PER GLI OCCHI E ADOTTARE LE ADEGUATE PRECAUZIONI DI SICUREZZA CONTRO LE SOSTANZE CHIMICHE QUANDO SI MANEGGIANO I SOLVENTI PER EVITARE LESIONI GRAVI. LA MAGGIOR PARTE DEI SOL-VENTI SONO ALTAMENTE INFIAMMABILI.**

1. Svuotare completamente la pistola come descritto nel paragrafo 6.3.
2. Smontare la pistola come descritto nel paragrafo 11.1.
3. Con una spazzola o uno spray di pulizia, applicare un po' di solvente all'interno della canna e lasciare il prodotto pene-trare per alcuni minuti.

**AVVISO: Seguire le istruzioni fornite con il solvente di pulizia se differiscono da queste istruzioni. Tenere i solventi lontani dai componenti polimerici della pistola.**

4. Con una bacchetta di pulizia, una spazzola, e dei patch di dimensioni corrette, rimuovere il solvente e le incrostazioni dall'interno della canna fino a quando i patch risultano puliti.

**AVVISO: Fare attenzione a non graffiare o danneggiare la volata in quanto questo può pregiudicare la precisione. Si raccomanda di pulire la canna solo a partire dall'estremità della camera di scoppio.**

5. Quando la canna è pulita, utilizzare una bacchetta di pulizia e un patch imbevuto di olio conservante e pulire l'interno della canna per proteggere la canna fino al prossimo utilizzo.

**AVVISO: Rimuovere sempre l'olio dall'interno della canna prima di sparare come indicato nel paragrafo 12.1.**

6. Utilizzare una spazzola e un solvente o un lubrificante multiuso per la pulizia delle armi per rimuovere i depositi di car-bonio e altre incrostazioni dal carrello-otturatore, dalla canna, dall'estrattore e da altre aree dove si accumulano residui di sparo.
7. Utilizzare un panno morbido o uno straccio, e un lubrificante multiuso se necessario, per rimuovere i detriti dal poz-zetto di alimentazione del fusto.
8. Pulire tutte le parti della pistola e del caricatore accessibili utilizzando un panno morbido o uno straccio imbevuto di un olio leggero per armi o di un lubrificante multiuso e una spazzola di nylon, se necessario, per rimuovere le incrosta-zioni e i detriti accumulati durante lo sparo.
9. Verificare che le parti smontate della pistola non presentino segni di usura e/o danni. In caso di dubbi sullo stato di un componente, consultare un armaiolo professionista.
10. Usando un panno morbido imbevuto di olio leggero per armi, applicare leggermente

il lubrificante su tutte le superfici esterne delle parti metalliche per aumentare la resistenza alla corrosione.

11. Applicare una goccia di lubrificante nei punti indicati nell'*Immagine 61*.
12. Rimontare la pistola come descritto nel paragrafo 12.
13. Pulire l'esterno della pistola per rimuovere lo sporco, le impronte digitali e il lubrificante in eccesso

**AVVISO:** *Se la pistola richiede un'ulteriore pulizia a causa dell'esposizione a condizioni avverse, essa deve essere revisionata da una persona o da un centro di assistenza autorizzato FN.*

## 13. SCHEMA E LISTA DELLE PARTI

### 13.1 MODELLO STANDARD FN 509 (Immagini 76A-76B-76C)

#### LISTA DELLE PARTI MODELLO STANDARD FN 509

Numero	Descrizione
101	Blocco di Sgancio
102 *	Spina di fissaggio, Blocco di Sgancio
103	Assieme Gruppo di scatto
104	Leva, Ritegno del Caricatore
105	Molla, Ritegno del Caricatore
106	Spina, Gruppo di scatto
107	Leva, Smontaggio
108 *	Spina, Meccanismo di accensione
109	Ritegno, Caricatore
110	Molla, Ritegno Caricatore
111F-A	Dorsalino, Piccolo, Nero
111F-B	Dorsalino, Medio, Nero
111F-C	Dorsalino, Largo, Nero
112	Spina di fissaggio, Dorsalino
200-A	Assieme Carrello-Otturatore, FN 509, Nero, DS
200-B	Assieme Carrello-Otturatore, FN 509, Nero, NS
201	Carrello-Otturatore, FN 509, 9mm, Nero

Numero	Descrizione
202	Canna, 4.02"
203	Assieme Guidamolla Recupero
204-A*	Mirino, Giorno
204-B*	Mirino, Notte
205-A*	Tacca di mira, Giorno
205 B*	Tacca di mira, Notte
206	Estrattore
207-A*	Spina, Estrattore
208	Molla, Estrattore
209	Percussore
210	Molla di richiamo, Percussore
211	Molla Ritegno del Percussore
212	Spina, Molla Ritegno del Percussore
213	Molla, Percussore
214	Guida, Molla Percussore
215	Carrello Tappo Estremità
216	Blocco, Percussore
217	Molla, Blocco
300F-A	Assieme Caricatore, 17 Colpi, Nero

Numero	Descrizione
300F-B	Assieme Caricatore, 10 Colpi, Nero
301	Spingicartuccia, 9mm, Arancione
302F	Molla, Caricatore
303	Chiavistello, Piastrina fondello Caricatore
304	Piastrina fondello, Caricatore, Nero
305F-A	Tube, 509F Caricatore, 17 Colpi
305F-B	Tube, 509F Caricatore, 10 Colpi
400-A	Meccanismo di Accensione, 509, NMS
400-B	Meccanismo di Accensione, 509, MS

Numero	Descrizione
401	Sede, Sinistra
402	Sede, Destra
403	Grilletto
404	Elevatore, Grilletto
405	Camma, Disconnessione
406	Molla, Disconnessione
407	Molla, Grilletto
408	Molla, Elevatore
409	Spina, Elevatore
410	Spina, Molla Elevatore
411***	Molla, Tacca
412***	Cuscinetto a Sfere
413**	Fissaggio Clip
414***	Sovrastampato, Sicura Manuale

## 13.2 FN 509 SERIE MRD PARTI ASSEMBLAGGIO CARRELLO-OTTURATORE

FN 509 MRD MODELLI STANDARD (*Immagine 77*)

FN 509 MODELLO TACTICAL (*Immagine 78*)

Numero	Descrizione
201	Carrello-Otturatore, FN 509T, Gaurded
202	Canna, 4.5", Filettata
203-A	Assieme Guidamolla Recupero (Argento)
203-B	Assieme Guidamolla Recupero (Giallo)
204-C*	Mirino, Alto, Notte
204-D*	Mirino, Alto, Nessun Punto
205-C*	Tacca di mira, Alto, Notte
205-D*	Tacca di mira, Alto, Nessun Punto
206	Estrattore
207-B*	Spina, Estrattore
208	Molla, Estrattore

Numero	Descrizione
209	Percussore
210	Molla di richiamo, Percussore
211	Molla Ritegno del Percussore
212	Spina, Molla Ritegno del Percussore
213	Molla, Percussore
214	Guida, Molla Percussore
215	Carrello-Otturatore Tappo Estremità
216	Blocco, Percussore
217	Molla, Blocco
218	Tappo, Canna Filettata
219	Guarnizione o-ring, Tappo filettato

Numero	Descrizione
501	Piastra MRD, DP Pro
502	Piastra MRD, RMR
503	Piastra MRD, Docter
504	Piastra MRD, C-More Sts
505	Inserto MRD, DP Pro
506	Inserto MRD, RMR
507	Inserto MRD, Docter
508	Tappo MRD, FN 509, Guarded

Numero	Descrizione
509	Guarnizione o-ring, FN 509 MRD
510	Vite a testa svasata, .625
511	Vite a testa svasata, .530
512	Vite a testa svasata, .375
513	Vite, Autofilettante, .313
514	Vite, Autofilettante, .375
515	Vite a testa svasata, .313

*(Immagine 79)*

### 13.3 LISTA DELLE PARTI DI ASSEMBLAGGIO DEL FUSTO E DEL CARICATORE DELLA SERIE FN 509 *(Immagini 80A-80B)*

Numero	Descrizione
<b>Fusto « Full Size »</b>	
111F-A	Dorsalino, Piccolo, Nero
111F-B	Dorsalino, Medio, Nero
111F-C	Dorsalino, Largo, Nero
300F	509 Assieme Caricatore, 17 Colpi, Nero
300X-F	509 Assieme Caricatore, 24 Colpi, Nero

Numero	Descrizione
<b>Fusto « Midsize »</b>	
111M-A	Dorsalino, Piccolo, Nero
111M-B	Dorsalino, Medio, Nero
111M-C	Dorsalino, Largo, Nero
300M	509M Assieme Caricatore, 15 Colpi, Nero
300F-B	509M Assieme Caricatore, 17 Colpi, Nero
300X-M	509M Assieme Caricatore, 24 Colpi, Nero

Numero	Descrizione
<b>Fusto Compact</b>	
111C-A	Dorsalino, Piccolo, Nero
111C-B	Dorsalino, Medio, Nero
111C-C	Dorsalino, Largo, Nero
300C-B	509C Ensemble Caricatore, 12 Colpi Piatto, Nero
300C-A	509C Assieme Caricatore, 12 Colpi Pinky, Nero
300M-B	509C Assieme Caricatore, 15 Colpi, Nero
300F-C	509C Assieme Caricatore, 17 Colpi, Nero
300X-C	509C Assieme Caricatore, 24 Colpi, Nero

## 14. GARANZIA

Grazie alla vostra iscrizione via internet, il periodo di garanzia viene prolungato di un anno gratuitamente. Per beneficiare di quest'estensione di garanzia, registratevi su [www.fnguns.eu](http://www.fnguns.eu)

Ogni acquirente di un'arma di marca F.N. beneficia, alle condizioni citate qui sotto, di una garanzia di riparazione gratuita (pezzi e manodopera) di quest'arma, nel caso in cui quest'ultima risulti difettosa a causa di una mancanza di qualità dei materiali impiegati o di un vizio di fabbricazione. Tuttavia, a discrezione di F.N. o della sua rete di distribuzione, si potrà procedere in luogo e vece di una riparazione, ad una sostituzione dell'arma difettosa con un'arma nuova identica od equivalente.

La presente garanzia scade due (2) anni dopo la data di consegna del prodotto al primo acquirente.

La presente garanzia esclude ogni altro qualsivoglia intervento da parte di F.N. o della sua rete di distribuzione. Esclude inoltre qualsivoglia indennità per privazione di godimento.

L'applicazione della garanzia richiede che, entro il termine di due (2) anni summenzionato:

- L'acquirente dell'arma rimetta o faccia pervenire a sue spese e rischi, nei quindici (15) giorni dalla manifestazione del difetto invocato, l'arma difettosa ad un dettagliante o distributore della rete F.N. La descrizione per iscritto del o dei difetti invocato(i) sarà accompagnata da una richiesta di garanzia così come del tagliando di risposta allegato alla tessera di garanzia di quest'arma e da ogni altro documento o copia che dimostri il meglio possibile il luogo e la data della prima acquisizione.

La garanzia non sarà applicabile se:

- appare che il difetto invocato possa essere ragionevolmente attribuito all'usura normale dell'arma, a delle degradazioni volontarie, ad una negligenza nella sua manutenzione, conservazione od utilizzo, oppure ad un suo uso non appropriato (ad esempio l'uso di munizioni inadeguate o ricaricate).
- l'arma è stata trasformata od alterata in qualsivoglia maniera.

La riparazione con o senza sostituzione di pezzi o dell'arma nell'ambito della presente garanzia avrà luogo entro un termine ragionevole e sarà eseguita con i mezzi appropriati da parte di un atelier dettagliante o distributore della rete F.N.

L'arma riparata o sostituita è tenuta alla disposizione del cliente, che ne sarà avvisato ; egli potrà sia ritirarla sia sollecitarne la spedizione al proprio domicilio, a suoi rischi e pericoli, con spese di trasporto a suo carico.

Gli interventi eseguiti a titolo della presente garanzia non ne prolungano la durata e non ne

modificano le condizioni. Tuttavia, la riparazione in se stessa viene garantita per un (1) anno a decorrere dalla messa a disposizione dell'arma riparata. In caso di sostituzione con un'arma nuova, questa beneficia integralmente della presente garanzia, come se fosse stata comprata dal cliente al momento in cui gli è stata rimessa.

## 15. SPECIFICHE TECNICHE

	FN 509	FN 509 TACTICAL	FN 509 MIDSIZE	FN 509 MIDSIZE MRD	FN 509 COMPACT MRD
Calibro	9mm Parabellum	9mm Parabellum	9mm Parabellum	9mm Parabellum	9mm Parabellum
Lunghezza (in.)	7,4	7,9	7,4	7,4	6,75
Altezza (in.)	5,56	5,75	5,2	5,3	5,2/4,8*
Larghezza (in.)	1,35	1,35	1,35	1,35	1,35
Traiettorie di mira (in.)	5,8	5,8	5,8	5,8	5,6
Lunghezza Canna (in.)	4	4,5	4	4	3,7
Passo di rigatura (in.)	1:10 RH	1:10 RH	1:10 RH	1:10 RH	1:10 RH
Peso a Vuoto Caricatore (in.)	26,9	27,9	26,5	26,5	26,5
Capienza Caricatore					
Modello Standard	17	24 & 17	15	15	12 & 15
Opzionali	10	10	10	10	10
Peso di Scatto (lbs.)	5,5 - 7,5	5,5 - 7,5	5,5 - 7,5	5,5 - 7,5	5,5 - 7,5
					* Caricatore Piatto in Opzionale

*Tutte le specifiche sono soggette a modifiche senza preavviso.*

Instruções de funcionamento importantes para:

## **PISTOLAS DE CARREGAMENTO SEMI-AUTOMÁTICAS FN 509®**

Se desejar colocar perguntas relativamente à sua nova arma de fogo, a este manual do proprietário ou a outros produtos Browning, entre em contacto:

Browning International S.A.  
Parc Industriel des Hauts-Sarts  
3ème Avenue, 25  
B-4040 Herstal Belgium  
Fax +32(0)4 240 52 12  
[www.browning.eu](http://www.browning.eu)

Por favor, utilize o espaço abaixo para registar informações sobre a sua nova arma de fogo.

Modelo: .....

Número de série: .....

Comprada de: .....

Data de compra: .....

Este manual do proprietário foi criado exclusivamente para a série de pistolas FN 509.

**AS ADVERTÊNCIAS E INSTRUÇÕES SÃO DIFERENTES PARA CADA TIPO DE PISTOLA. SE A SUA PISTOLA FN NÃO TIVER 509 NA SUA CONVENÇÃO DE NOMES OU SE A APARÊNCIA DA PISTOLA NÃO CORRESPONDER ÀS ILUSTRAÇÕES DESTE MANUAL DO PROPRIETÁRIO, CONTACTE O SEU REVENDEDOR, ARMEIRO DE DEPARTAMENTO OU CONTACTE DIRETAMENTE A FN PARA OBTER O MANUAL DO PROPRIETÁRIO QUE TENHA SIDO ESCRITO ESPECIFICAMENTE PARA A SUA PISTOLA.**



# ÍNDICE

1.	Preâmbulo.....	214	10.	Alinhamento da mira.....	232
2.	Regras básicas de segurança.....	215	11.	Desmontagem e remontagem da pistola.....	232
3.	Munições.....	220	11.1	Desmontagem parcial para limpeza.....	232
4.	Tiro seco e munição simulada.....	221	11.2	Remontagem a partir do estado de desmontagem parcial para limpeza.....	233
5.	Nomenclatura.....	222	11.3	Remover a placa de punho.....	234
6.	Carregamento e descarregamento.....	223	11.3.1	Instalação da placa de punho.....	234
6.1	Reabastecimento do carregador.....	223	11.4	Desmontagem do carregador.....	234
6.2	Carregamento da pistola.....	224	11.4.1	Remontagem do carregador.....	234
6.3	Descarregamento.....	225	11.5	Sistema de montagem ótica FN.....	235
6.4	Descarregar o carregador.....	225	11.6	Instalação e utilização de supressores e dispositivos para canos.....	236
7.	Disparo.....	226	12.	Limpeza e lubrificação.....	238
7.1	Recarregamento em plena sessão de tiro.....	226	12.1	Limpeza e lubrificação antes de efetuar disparos.....	238
8.	Função da fn 509.....	227	12.2	Limpeza e lubrificação após efetuar disparos.....	239
8.1	Ciclo de disparos.....	227	13.	Esquema e lista de peças.....	241
9.	Características da FN 509.....	228	13.1	FN 509 modelo padrão.....	241
9.1	Sistemas de segurança passiva.....	228	13.2	FN 509 Series MRD peças de montagem do carregador.....	242
9.2	Segurança manual.....	228	13.3	Serie FN 509 carcaça e carregador lista de peças de montagem.....	243
9.3	Retém de caixa da culatra ambidextro.....	229	14.	Garantia.....	245
9.4	Retém do carregador.....	229	15.	Especificações técnicas.....	245
9.5	Indicador de cartucho na câmara.....	230			
9.6	Carregador.....	230			
9.7	Calha de montagem de acessórios.....	231			
9.8	Cano com rosca.....	231			
9.9	Placas de punho posteriores intercambiáveis.....	231			
9.10	Sistema de montagem ótica.....	231			

# 1. PREÂMBULO

**GUARDE SEMPRE ESTE MANUAL COM A SUA ARMA DE FOGO. INCLUA-O COM A PISTOLA QUANDO MUDAR DE PROPRIETÁRIO OU QUANDO FOR EMPRESTADA OU APRESENTADA A OUTRA PESSOA.**

***AVISO! O FABRICANTE E/OU OS SEUS DISTRIBUIDORES OFICIAIS LOCAIS NÃO ASSUMEM QUALQUER RESPONSABILIDADE PELO MAU FUNCIONAMENTO DO PRODUTO OU FERIMENTOS FÍSICOS OU DANOS MATERIAIS, NO TODO OU EM PARTE, CAUSADOS PELO USO OU MANUSEAMENTO CRIMINOSO, NEGLIGENTE, IMPRÓPRIO OU DESCUIDADO DO PRODUTO; A UTILIZAÇÃO DE MUNIÇÕES RECARREGADAS, CARREGADAS À MÃO OU RECONSTRUÍDAS; O ABUSO OU NEGLIGÊNCIA DO PRODUTO.***

## **▲ ADVERTÊNCIA!**

**TODAS AS ARMAS DE FOGO TÊM UM POTENCIAL LETAL. LEIA ATENTAMENTE AS REGRAS BÁSICAS DE SEGURANÇA E COMPREENDA-AS COMPLETAMENTE ANTES DE MANUSEAR ESTA ARMA DE FOGO.**

Para além das regras básicas de segurança, existem outras regras de segurança relativas ao carregamento, descarregamento, desmontagem, montagem e utilização desta arma de fogo, localizadas ao longo deste manual.

## **▲ ADVERTÊNCIA!**

**LEIA CUIDADOSAMENTE TODO O MANUAL ANTES DE UTILIZAR ESTA ARMA DE FOGO. CERTIFIQUE-SE DE QUE QUALQUER PESSOA QUE UTILIZE OU TENHA ACESSO A ESTA ARMA DE FOGO LÊ E COMPREENDE TODO ESTE MANUAL ANTES DE A UTILIZAR OU DE TER ACESSO A ELA.**

## **▲ ADVERTÊNCIA!**

**É DA SUA RESPONSABILIDADE CONHECER E CUMPRIR AS LEIS FEDERAIS, ESTATAIS E LOCAIS QUE REGEM A VENDA, TRANSPORTE, PROPRIEDADE, POSSE E UTILIZAÇÃO DE ARMAS DE FOGO NA SUA ÁREA.**

## **▲ ADVERTÊNCIA!**

**AS CRIANÇAS SÃO ATRAÍDAS E PODEM OPERAR ARMAS DE FOGO QUE PODEM CAUSAR FERIMENTOS GRAVES OU MORTE. IMPEÇA O ACESSO DE CRIANÇAS MANTENDO SEMPRE AS ARMAS TRANCADAS E DESCARREGADAS QUANDO NÃO ESTÃO A SER UTILIZADAS.**

## 2. REGRAS BÁSICAS DE SEGURANÇA

### **▲ ADVERTÊNCIA!**

**LEIA ESTE MANUAL ANTES DE MANUSEAR A SUA ARMA DE FOGO.**

**AVISO: AS ARMAS DE FOGO PODEM SER PERIGOSAS E PODEM CAUSAR FERIMENTOS GRAVES, DANOS MATERIAIS OU MORTE, SE MANUSEADAS DE FORMA IMPRÓPRIA. COMO PROPRIETÁRIO DE ARMAS DE FOGO, A SEGURANÇA É DA SUA RESPONSABILIDADE. NÃO HÁ DESCULPA PARA O MANUSEAMENTO DESCUIDADO OU ABUSIVO DE QUALQUER ARMA DE FOGO. MANUSEIE ESTA ARMA DE FOGO E TODAS AS OUTRAS ARMAS DE FOGO COM RESPEITO PELO PERIGO POTENCIAL EM TODOS OS MOMENTOS.**

### **1. MANTENHA SEMPRE O CANO DA SUA ARMA APONTADO NUMA DIREÇÃO SEGURA, MESMO QUE TENHA A CERTEZA DE QUE ESTÁ DESCARREGADA.**

Nunca aponte qualquer arma de fogo a nada que não pretenda disparar, mesmo que tenha a certeza de que está descarregada. Fique alerta e esteja ciente de todas as pessoas e bens dentro do alcance das suas munições.

### **2. NUNCA CONFIE TOTALMENTE NOS DISPOSITIVOS DE «SEGURANÇA» MECÂNICOS DA SUA ARMA DE FOGO. COMO QUALQUER MECANISMO, UMA «SEGURANÇA» PODE POR VEZES FALHAR; PODE ESTAR DANIFICADA OU INADVERTIDAMENTE COLOCADA EM CONDIÇÕES INSEGURAS.**

Lembre-se, o manuseamento seguro de armas não para com os dispositivos de «segurança» mecânicos da sua arma de fogo, ele começa aí. Trate sempre esta arma de fogo com o respeito devido a uma arma de fogo carregada e pronta a disparar.

As «seguranças» mecânicas são concebidas para colocar a sua arma de fogo num estado mais seguro, e não se pode garantir que a arma de fogo não dispare mesmo que a «segurança» esteja na posição de «segurança». As «seguranças» mecânicas apenas ajudam ao manuseamento seguro da arma e não são desculpa para apontar o cano da sua arma de fogo numa direção insegura.

Embora seja uma boa ideia testar periodicamente a «segurança» mecânica da sua arma de fogo para uma função adequada, nunca teste a «segurança» enquanto a sua arma de fogo estiver carregada ou apontada numa direção insegura.

Consultar a secção 9 para instruções sobre o funcionamento dos mecanismos de «segurança» desta arma de fogo.

### **3. MANTENHA OS DEDOS SEMPRE AFASTADOS DO GATILHO ATÉ QUE O TIROTEIO ESTEJA IMINENTE.**

**4. MANTER TODAS AS ARMAS DE FOGO DESCARREGADAS DURANTE O TRANSPORTE, MESMO QUANDO ARMAZENADAS NUM COLDRE, INVÓLUCRO DE ARMA, BAINHA OU OUTRO CONTENTOR.**

Para a aplicação da lei, pessoal militar e indivíduos autorizados, consulte os procedimentos da sua organização ou as leis e diretrizes estatais e locais sobre o porte de uma arma de fogo carregada.

**5. TENHA A CERTEZA DO SEU ALVO E DISPOSITIVOS DE PROTEÇÃO**

Identifique claramente o seu alvo e o que está para além dele. Conheça o alcance das suas munições e onde a bala irá pousar se o alvo falhar ou se a bala penetrar no alvo. Deve ter especial cuidado ao disparar em qualquer condição que torne a identificação do alvo ou da barreira mais difícil de avaliar, incluindo condições de pouca luz.

Nunca disparar contra a água ou objetos duros. Disparar sobre a superfície da água ou sobre rochas ou outras superfícies duras aumenta a probabilidade de ricochete ou fragmentação da bala, o que pode resultar em que a bala atinja um alvo não intencional.

**6. SEMPRE QUE MANUSEAR QUALQUER ARMA DE FOGO, OU ENTREGÁ-LA A ALGUÉM, VERIFIQUE IMEDIATAMENTE VISUALMENTE A CÂMARA E O CARREGADOR DA ARMA DE FOGO PARA TER A CERTEZA DE QUE A ARMA ESTÁ COMPLETAMENTE DESCARREGADA.**

Descarregue completamente a sua arma de fogo como descrito na secção 6. Certifique-se de que a arma de fogo não contém, inadvertidamente, quaisquer munições. Lembre-se, a simples remoção do carregador não significa que a câmara esteja descarregada. Mantenha sempre a câmara vazia e os seus dedos afastados do gatilho, a menos que o disparo seja iminente.

**7. GUARDE A SUA ARMA DE FOGO E MUNIÇÕES SEPARADAMENTE, MUITO AFASTADA DO ALCANCE DAS CRIANÇAS.**

Armazene todas as armas de fogo em invólucros seguras, fechadas ou num cofre de armas e armazene as munições separadamente das suas armas de fogo. Mantenha a sua arma de fogo descarregada quando não estiver a ser utilizada. Tome precauções prudentes para assegurar que a sua arma de fogo não está à disponibilidade de crianças, sem formação, inexperientes ou pessoas não autorizadas. Cumpra sempre as leis locais e estatais relativas à posse e armazenamento de armas de fogo.

**8. UTILIZE APENAS AS MUNIÇÕES ADEQUADAS PARA A SUA ARMA DE FOGO.**

Utilizar apenas munições novas, de fábrica, fabricadas segundo as especificações SAAMI ou CIP. Certifique-se de que cada cartucho utilizado é do calibre ou calibre e tipo adequados para a arma de fogo em questão. O calibre da FN 509 está localizado na

parte de trás do cano e é visível através da janela de ejeção. A utilização de munições recarregadas ou reconstruídas aumenta a probabilidade de ruturas do invólucro ou outros defeitos nas munições que possam causar danos na sua arma de fogo e ferimentos graves a si ou a outras pessoas próximas.

## **9. MANTER ADEQUADAMENTE A SUA ARMA DE FOGO, PRATICAR MANUTENÇÃO PERIÓDICA E EVITAR MANUTENÇÃO NÃO AUTORIZADA.**

Guarde e leve a sua arma de fogo para que os detritos não se acumulem nas peças de trabalho. Limpe e lubrifique a sua arma de fogo seguindo as instruções fornecidas neste manual após cada utilização para evitar danos por corrosão ou acumulação de detritos. Certifique-se de que não permanecem obstruções no cano. Disparar a arma de fogo pistola com uma obstrução no cano pode causar danos extensos à sua arma de fogo e ferimentos graves a si e aos outros.

### **⚠️ ADVERTÊNCIA!**

**NÃO ALTERAR, EM CIRCUNSTÂNCIA ALGUMA, O GATILHO, A SEGURANÇA OU OUTRAS PARTES DO MECANISMO DE DISPARO DESTA OU DE QUALQUER OUTRA ARMA DE FOGO. A NÃO OBSERVÂNCIA DESTE AVISO PODE RESULTAR EM FERIMENTOS OU MORTE PARA SI OU PARA OUTRAS PESSOAS.**

A sua arma de fogo é um dispositivo mecânico e, como tal, está sujeita a desgaste e requer inspeção e serviço periódicos. As armas de fogo da FN só devem ser reparadas por um profissional ou por uma pessoa licenciada. A FN não pode assumir qualquer responsabilidade por ferimentos sofridos ou danos causados por assistência não autorizada, alterações ou modificações de armas de fogo FN.

## **10. USAR SEMPRE PROTEÇÃO OCULAR E AUDITIVA AO DISPARAR.**

A exposição desprotegida e repetida a tiros pode causar danos auditivos. Use proteção auditiva (tampões auriculares ou protetores auriculares) para se proteger contra tais danos.

Use óculos de tiro para proteger os seus olhos de partículas voadoras. Permita uma distância adequada (também conhecida como alívio ocular) entre uma mira e o seu olho ao disparar uma pistola, espingarda ou çaçadeira. Não utilize métodos de tiro pouco ortodoxos que possam causar o deslocamento para trás da caixa da culatra ou ferrolho de uma arma de fogo para entrar em contacto com os seus olhos, rosto ou mãos. Mantenha sempre uma distância segura entre o cano e a janela de ejeção da sua arma de fogo e quaisquer pessoas nas proximidades, uma vez que a explosão do cano, os detritos e os projéteis ejetores podem infligir ferimentos graves.

Use sempre uma proteção adequada dos olhos quando desmontar e limpar a sua pistola

para evitar a possibilidade de molas, peças tensionadas por molas, solventes ou outros agentes entrarem em contacto com os seus olhos.

## **11. EVITE LARGAR ARMAS DE FOGO OU DISPARAR DE POSIÇÕES INSTÁVEIS.**

Disparar a partir de posições instáveis é perigoso. Ao fazê-lo, aumenta o risco de queda ou a queda das armas de fogo. As seguintes regras devem ser sempre observadas. Certifique-se sempre de que a sua arma de fogo está descarregada ao escalar ou navegar através de obstáculos e assegure-se de que a superfície de onde está a disparar a pistola é segura e estável. Deixar cair uma pistola de uma posição elevada aumenta o risco de danos ou descarga não intencional.

### **⚠️ ADVERTÊNCIA!**

**DEIXAR CAIR OU ABANAR UMA ARMA DE FOGO CARREGADA PODE CAUSAR A DESCARGA DA ARMA DE FOGO. USE EXTREMO CUIDADO DURANTE QUALQUER ATIVIDADE DE TIRO OU AO TRANSPORTAR QUALQUER ARMA DE FOGO PARA EVITAR A QUERDA DA ARMA.**

## **12. ESTEJA ALERTA PARA OS SINAIS DE MAU FUNCIONAMENTO DAS MUNIÇÕES.**

Se um cartucho tiver um som diferente ou um recuo mais leve do que o normal, não carregue outro cartucho na câmara. Se a sua arma de fogo não disparar, mantenha o cano apontado numa direção segura durante um mínimo de 30 segundos. Rode a área de ejeção da arma de fogo para longe de si, abra cuidadosamente o carregador e retire o cartucho da câmara.

Se a cápsula estiver recuada, o cartucho defeituoso deve ser eliminado de uma forma que não possa causar danos. Se a cápsula não estiver recuada, a sua arma de fogo deve ser examinada por um armeiro qualificado e a causa da avaria corrigida antes da sua utilização posterior. Inspeccione o cano seguindo as instruções da secção 6.3.

Cuidado com as obstruções do cano, retire a pistola do campo seguindo as instruções da secção e 11.1 e inspeccione o cano para detetar obstruções antes de disparar.

Nunca inspeccione o cano enquanto a arma de fogo estiver carregada ou antes de completar a remoção do campo. Lama, neve e uma variedade infinita de outros objetos podem alojar-se inadvertidamente num cano furado. Se for observada uma obstrução, por mais pequena que seja, limpe o furo com uma vara de limpeza e remendo, tal como descrito na secção 12.1 deste manual. Basta uma pequena obstrução para causar pressões perigosamente elevadas que podem danificar a sua arma de fogo e causar ferimentos graves ou morte a si próprio e a terceiros.

## **13. AO DESCARREGAR UMA ARMA DE FOGO, CERTIFIQUE-SE DE QUE A ÁREA TEM VENTILAÇÃO ADEQUADA.**

Pode ocorrer exposição ao chumbo e outros produtos químicos tóxicos devido à

descarga de armas de fogo em áreas mal ventiladas, limpeza de armas de fogo ou manuseamento de munições. O chumbo é uma substância que se sabe ter causado defeitos de nascença, danos reprodutivos e outros ferimentos graves. Lave bem as mãos após exposição a munições ou após a limpeza de uma arma de fogo.

#### **14. ESTEJA NA DEFENSIVA E EM GUARDA CONTRA O MANUSEAMENTO INSEGURO DE ARMAS À SUA VOLTA E DE TERCEIROS.**

Não seja tímido quando se trata de segurança de armas. Se observar outros atiradores a violar qualquer uma destas precauções de segurança, sugira educadamente práticas de manuseamento mais seguras.

#### **15. CERTIFIQUE-SE DE QUE A SUA ARMA DE FOGO ESTÁ DESCARREGADA ANTES DA LIMPEZA.**

Como ocorrem tantos acidentes com armas de fogo quando uma arma de fogo está a ser limpa, deve ser tomado especial cuidado para assegurar que a sua arma de fogo está descarregada antes da desmontagem, limpeza e remontagem. Mantenha as munições e objetos desnecessários longe do local de limpeza. Nunca teste a função mecânica de qualquer arma de fogo com munição de guerra.

#### **16. NUNCA BEBA BEBIDAS ALCOÓLICAS OU TOME MEDICAMENTOS OU DROGAS PREJUDICIAIS AO JULGAMENTO/REFLEXOS ANTES OU ENQUANTO ESTIVER A DISPARAR.**

A sua mira, capacidades motoras e julgamento podem ser perigosamente prejudicados, tornando o manuseamento da sua arma inseguro para si e para os outros.

#### **17. LEIA E PRESTE ATENÇÃO A TODOS OS AVISOS NESTE MANUAL DO PROPRIETÁRIO, NAS INVÓLUCROS DE MUNIÇÕES E EM TODOS OS ACESSÓRIOS QUE INSTALAR NA SUA ARMA DE FOGO.**

É da sua responsabilidade assegurar as informações mais atualizadas sobre os procedimentos de manuseamento seguro da sua arma de fogo FN. A FN não assume qualquer responsabilidade por incidentes que ocorram quando são utilizados acessórios de pistola ou combinações de munições inseguros ou impróprias.

**AVISO: A FN RESERVA-SE O DIREITO DE RECUSAR A MANUTENÇÃO DE QUALQUER ARMA DE FOGO MODIFICADA ATRAVÉS DA REMOÇÃO DE METAL DO CANO OU CAIXA DA CULATRA, MECANISMOS DE DISPARO MODIFICADOS, E/OU QUAISQUER OUTRAS PEÇAS MODIFICADAS, E, NESSE CASO, RECOMENDARÁ SEMPRE A RESTAURAÇÃO DA ARMA DE FOGO ÀS SUAS ESPECIFICAÇÕES ORIGINAIS. AS PEÇAS E MÃO-DE-OBRA NECESSÁRIAS PARA TAL RESTAURAÇÃO SÃO PAGAS PELO PROPRIETÁRIO DA ARMA DE FOGO.**

**AVISO: ESTA PISTOLA DEVE SER LIMPA ANTES DE SER UTILIZADA SEGUINDO AS**

## **INSTRUÇÕES INICIAIS DE LIMPEZA LOCALIZADAS NA SECÇÃO 12.1 DO PRESENTE MANUAL.**

Várias partes metálicas da sua pistola foram revestidas na fábrica com inibidores de corrosão e lubrificantes para proteger a pistola durante o transporte e armazenamento. Antes de usar a sua pistola, limpe os conservantes do interior do cano, caixa da culatra e as áreas do carregador/câmara com um óleo de pistola de qualidade, como explicado na secção 12.1. Se a sua pistola for armazenada, é aceitável deixar os conservantes na pistola e mantê-lo na sua embalagem original. Nunca dispare a pistola no momento da compra sem primeiro inspecionar a sua limpeza e lubrificação antes da sua utilização. Preste especial atenção para que todo o material estranho seja removido do orifício do cano para evitar uma condição insegura.

### **3. MUNIÇÕES**

**AVISO DE MUNIÇÃO:** A FN declina especificamente a responsabilidade por quaisquer danos ou ferimentos ocorridos com, ou em resultado de, utilização de falhas, não padronizadas, cartuchos remanufaturados, carregados à mão ou recarregados, ou cartuchos que não aqueles para os quais a arma de fogo foi originalmente carregada. Podem resultar danos graves, ferimentos ou morte da utilização de cartuchos incorretos, de disparos contra uma obstrução do cano ou de sobrecargas de propulsores. A utilização de cartuchos incorretos, tais como as enumeradas anteriormente, anulará a garantia do fabricante. Utilize apenas cartuchos fabricados comercialmente em conformidade com a SAAMI (Instituto dos Fabricantes de Armas Desportivas e Munições) ou normas CIP (Comissão Internacional Permanente para a Prova de Armas de Fogo Portáteis). Certifique-se de que os cartuchos são do calibre e carga adequados para a arma de fogo e que estão limpos, secos e em bom estado. O calibre da sua pistola FN está marcado na parte do cano visível através da janela de ejeção.

#### **▲ ADVERTÊNCIA!**

**A FN 509 FOI CONCEBIDA PARA FUNCIONAR DE FORMA SEGURA E FIÁVEL COM MUNIÇÕES +P. AS MUNIÇÕES VENDIDAS COMO +P+ NÃO ESTÃO EM CONFORMIDADE COM AS NORMAS SAAMI OU CIP E PODEM DESENVOLVER UMA PRESSÃO DE CÂMARA SUPERIOR AOS PADRÕES DA INDÚSTRIA. NÃO USE MUNIÇÕES +P+ NA FN 509, POIS PODE RESULTAR EM FERIMENTOS GRAVES OU MORTE. NÃO USE MUNIÇÕES ESPECIFICAMENTE DESTINADAS AO USO EM SUBMETRALHADORAS POIS A PRESSÃO DA CÂMARA PODE ATINGIR OU EXCEDER A PRESSÃO DESENVOLVIDA POR CARGAS DE PROVA.**

#### **▲ ADVERTÊNCIA!**

**INSPECIONE CUIDADOSAMENTE CADA CARTUCHO ANTES DE SER CARREGADO NO**



**CARREGADOR. CERTIFIQUE-SE DE QUE O INVÓLUCRO DO CARTUCHO NÃO ESTÁ DIVIDIDA OU DEFORMADA E QUE OS CARTUCHOS NÃO POSSUEM QUAISQUER OUTRAS AMOLGADELAS OU DEFEITOS.**

Para melhores resultados, utilizar munições novas de um fabricante de renome. A estopilha, pólvora, cartuchos e balas podem deteriorar-se com o tempo e causar danos na arma de fogo ou ferimentos no atirador ou em terceiros.

**▲ ADVERTÊNCIA!**

**AS BALAS DE CHUMBO TÊM UMA TENDÊNCIA A PROVOCAR UMA PERFURAÇÃO, QUE PODE AUMENTAR DRASTICAMENTE A PRESSÃO AO DISPARAR SE FOR PERMITIDO ACUMULAR-SE. CERTIFIQUE-SE DE REMOVER TODA A CÂMARA E A ACUMULAÇÃO DE CHUMBO APÓS CADA UTILIZAÇÃO. NÃO DISPARE CARTUCHOS COM BALAS REVESTIDAS OU MONOLÍTICAS ATRAVÉS DE UM CANO PREVIAMENTE DISPARADO COM BALAS DE CHUMBO ANTES DO CANO SER COMPLETAMENTE LIMPO.**

**CUIDADO: ARMAZENAR TODOS OS CARTUCHOS DE DIFERENTES CALIBRES EM RECIPIENTES COMPLETAMENTE SEPARADOS E BEM MARCADOS. NUNCA ARMAZENE CARTUCHOS DE CALIBRES MISTOS NUM CONTENTOR COMUM OU NOS SEUS BOLSOS.**

A FN testou a FN 509 para assegurar a sua compatibilidade com a mais vasta seleção possível de munições mas devido ao vasto e cada vez maior número e tipos de munições disponíveis, recomenda-se que teste a sua pistola quanto à fiabilidade com quaisquer munições que deseje transportar para proteção, a fim de assegurar um funcionamento fiável.

## **4. TIRO SECO E MUNIÇÃO SIMULADA**

O tiro seco é definido como o disparo de uma arma de fogo sem munições na câmara. Ocasionalmente, o tiro seco da sua FN 509 ou para desmontagem é aceitável. O tiro seco regular da sua pistola FN 509 para prática ou treino pode resultar em danos no percussor. «Snap Caps» (tampas de câmara inertes que permitem que uma arma de fogo seja disparada a seco sem danificar o percussor) estão disponíveis comercialmente para aqueles que desejam praticar o disparo sem munição de guerra.

**CUIDADO:** Mantenha sempre a boca do cano apontada numa direção segura, mesmo que tenha a certeza de que está descarregada.

**CUIDADO:** Armazene as munições inertes separadamente das munições carregadas para evitar o disparo involuntário da pistola. O não seguimento deste aviso pode resultar em ferimentos graves ou morte.

**CUIDADO:** Munição simulada com cartuchos vazios é adequada para a prática de carga/descarga e algumas atividades de treinamento, mas não protege o atacante durante o tiro seco.

## 5. NOMENCLATURA

Na terminologia convencional das armas de fogo, a posição e o movimento das peças é descrito como ocorre com a arma horizontal e em posição normal de disparo: a boca do cano está voltada para a frente ou à frente, o punho está na parte de trás, o gatilho está em baixo, os órgãos visados estão no topo. Para a nomenclatura geral das peças, consulte as Figuras 1 e 2.

As ilustrações deste manual descrevem a pistola da série FN 509. Algumas variações podem não ser mostradas.

**ANTES DE MANUSEAR, ARMAZENAR OU TRANSPORTAR A SUA PISTOLA, SIGA ESTES PROCEDIMENTOS PARA GARANTIR QUE A PISTOLA ESTÁ DESCARREGADA.**

### **▲ ADVERTÊNCIA!**

**MANTENHA SEMPRE A BOCA DO CANO DA SUA ARMA APONTADA NUMA DIREÇÃO SEGURA. MANTENHA OS DEDOS AFASTADOS DO GATILHO ATÉ ESTAREM PRONTOS A DISPARAR. NÃO SEGUIR ESTES AVISOS PODE RESULTAR EM FERIMENTOS GRAVES OU MORTE.**

1. Aperte o retém do carregador para ejetar o carregador. Se o carregador não ejetar bem do carregador, pressionar e segurar o retém do carregador enquanto puxa suavemente a placa do carregador no chão (*Figura 3*).
2. Se a caixa da culatra estiver fechada, puxar a caixa da culatra para trás e ejetar o cartucho da câmara, se estiver algum na câmara. Bloquear a caixa da culatra para trás pressionando o retém da caixa da culatra para cima e permitindo que a caixa da culatra descanse contra o retém da caixa da culatra retendo-a para trás (*Figura 4*).
3. Inspeccione bem a câmara e o carregador para garantir que não tem nenhum cartucho. Lembre-se, remover o carregador não significa que a câmara esteja descarregada (*Figura 5*).
4. Solte a caixa da culatra empurrando para baixo o retém da caixa da culatra ou puxando para trás na caixa da culatra para desengatar o retém da caixa da culatra e depois deixar a caixa da culatra avançar sob controlo (*Figura 6*).
5. Assegure-se de que o carregador está vazio. Se o carregador não estiver vazio, descarregue-o como descrito na secção 6.4. Descarregar quaisquer carregadores de reserva.

### **▲ ATENÇÃO**

**CUIDADO: A SUA PISTOLA DEVE SER TRANSPORTADA E ARMAZENADA COM A CÂMARA VAZIA. PARA UMA PRÁTICA SEGURA, RECOMENDA-SE QUE UM CARTUCHO**

NÃO SEJA ARMAZENADO ATÉ QUE A SUA UTILIZAÇÃO SEJA IMINENTE. DEPOIS DE TER UM CARTUCHO NA CÂMARA, DEVE TER CUIDADO EXTRA PARA GARANTIR QUE NADA ENTRE EM CONTACTO COM O GATILHO. SE A PISTOLA ESTIVER EQUIPADA COM UMA SEGURANÇA MANUAL, A SEGURANÇA DEVE SER ENGATADA QUANDO EXISTIREM CARTUCHOS NA CÂMARA E PERMANECER ENGATADA ATÉ ESTAR PRONTA A DISPARAR. O NÃO CUMPRIMENTO DESTES AVISOS PODE RESULTAR EM FERIMENTOS GRAVES OU MORTE.

## 6. CARREGAMENTO E DESCARREGAMENTO

### **⚠️ ADVERTÊNCIA!**

CARREGUE A CÂMARA APENAS QUANDO ESTIVER PRONTO PARA USAR A PISTOLA.

SEMPRE QUE EXISTIR MUNIÇÃO DE GUERRA NA CÂMARA, A PISTOLA PODE DISPARAR, MESMO QUE O CARREGADOR ESTEJA VAZIO OU TENHA SIDO REMOVIDO.

AO CARREGAR A SUA PISTOLA, MANTENHA SEMPRE A BOCA DO CANO APONTADA NUMA DIREÇÃO SEGURA E MANTENHA OS DEDOS AFASTADOS DO GATILHO. O NÃO SEGUIMENTO DESTES AVISOS PODE RESULTAR EM FERIMENTOS GRAVES OU MORTE.

CERTIFIQUE-SE DE QUE OS SEUS DEDOS ESTÃO SEGURAMENTE AFASTADOS DA PORTA DE EJEÇÃO QUANDO A CAIXA DA CULATRA É LIBERTADA PARA EVITAR BELISCÁ-LOS QUANDO A CAIXA DA CULATRA SE FECHA. O NÃO SEGUIMENTO DESTE AVISO PODE RESULTAR EM LESÕES GRAVES.

### 6.1. REABASTECIMENTO DO CARREGADOR

#### **⚠️ ADVERTÊNCIA!**

INSIRA O CARREGADOR NA PISTOLA E CARREGUE UM CARTUCHO NA CÂMARA APENAS QUANDO ESTIVER PRONTO A SER UTILIZADO. SE A PISTOLA ESTIVER EQUIPADA COM UMA SEGURANÇA MANUAL, A SEGURANÇA DEVE PERMANECER NA POSIÇÃO ENGATADA ATÉ ESTAR PRONTA A DISPARAR.

#### **⚠️ ADVERTÊNCIA!**

UTILIZE APENAS MUNIÇÕES DO CALIBRE E CARGA ADEQUADOS PARA A ARMA DE FOGO A UTILIZAR E QUE ESTEJAM LIMPAS, SECAS E EM BOM ESTADO. O CALIBRE DA SUA PISTOLA FN ESTÁ MARCADO NA PARTE DO CANO VISÍVEL ATRAVÉS DA JANELA DE EJEÇÃO.

Se o carregador a ser carregado ainda estiver na pistola, prima o retém do carregador e retire o carregador da pistola.

Segure o carregador com uma mão com o dedo indicador e o polegar nos botões localizados em cada lado do carregador. Com a outra mão, coloque um cartucho em frente das ranhuras de alimentação, na frente do carregador ou no invólucro do cartucho previamente inserido no carregador. Empurre o cartucho para baixo no corpo do carregador e passe-o por baixo das ranhuras de alimentação até estar totalmente inserido no corpo do carregador.

Repita o processo até que o carregador esteja totalmente cheio. Os orifícios na parte de trás do corpo do carregador permitem estimar o número de cartuchos no carregador (*Figura 7*).

### **▲ ATENÇÃO**

**ATENÇÃO: NÃO TENHA TENTADO INTRODUIR MAIS DO QUE O NÚMERO MÁXIMO DE CARTUCHOS INDICADO PARA O SEU CARREGADOR EM PARTICULAR. A TENTATIVA DE SOBRECARRREGAR O CARREGADOR PODE DANIFICÁ-LO, CAUSANDO O MAU FUNCIONAMENTO DA PISTOLA.**

## **6.2. CARREGAMENTO DA PISTOLA**

### **▲ ADVERTÊNCIA!**

**AO CARREGAR A SUA PISTOLA, MANTENHA SEMPRE O BOCA DO CANO APONTADO NUMA DIREÇÃO SEGURA E MANTENHA OS DEDOS AFASTADOS DO GATILHO. FECHES SEMPRE A CAIXA DA CULATRA ANTES DE INSERIR UM CARREGADOR, SE NÃO DESEJAR CARREGAR IMEDIATAMENTE UM CARTUCHO. O NÃO SEGUIMENTO DESTES AVISOS PODE RESULTAR EM FERIMENTOS GRAVES OU MORTE.**

1. Antes de carregar, certifique-se de que a câmara da pistola está vazia e de que a pistola não contém um carregador. Feche a caixa da culatra se não desejar acondicionar imediatamente um cartucho (*Figura 8*).
2. Insira o carregador carregado na pistola, certificando-se de que o carregador está completamente pressionado e é retido pelo retém do carregador (*Figura 9*).
3. Com a arma apontada numa direção segura e o dedo afastado do gatilho, puxe a caixa da culatra para trás e de seguida solte-a, e ela voltará para a frente sob a força do conjunto mola recuperador (*Figura 10-11*). Também pode pressionar o retém da caixa da culatra para permitir que a caixa da culatra volte para a frente e introduzir um cartucho na câmara se a caixa da culatra estiver bloqueada na posição de trás. Este movimento restabelece o mecanismo de disparo e introduz na câmara o primeiro cartucho do carregador. Deixe a caixa da culatra «fazer um clique» para a frente sob a força do conjunto mola recuperador: não a acompanhe para a frente.

### **⚠️ ADVERTÊNCIA!**

**A ARMA ESTÁ AGORA PRONTA A DISPARAR. MANTENHA SEMPRE A ARMA APONTADA NUMA DIREÇÃO SEGURA E MANTENHA O DEDO AFASTADO DO GATILHO ATÉ ESTAR PRONTO A DISPARAR. O NÃO SEGUIMENTO DESTES AVISOS PODE RESULTAR EM FERIMENTOS GRAVES OU MORTE.**

## **6.3. DESCARREGAMENTO**

### **⚠️ ADVERTÊNCIA!**

**ENQUANTO DESCARREGA A PISTOLA, MANTENHA SEMPRE A BOCA DO CANO APONTADA NUMA DIREÇÃO SEGURA E OS DEDOS AFASTADOS DO GATILHO. SE A SUA PISTOLA ESTIVER EQUIPADA COM UMA SEGURANÇA MANUAL, A SEGURANÇA DEVE ESTAR NA POSIÇÃO DE ENGATADO. AO DESCARREGAR, É VITAL QUE REMOVA O CARREGADOR DA SUA PISTOLA PARA NENHUM CARTUCHO FIQUE GUARDADO QUANDO FECHA A CAIXA DA CULATRA. O NÃO SEGUIMENTO DESTES AVISOS PODE RESULTAR EM FERIMENTOS GRAVES OU MORTE.**

1. Carregue no retém do carregador e retire o carregador. Se o carregador não cair da pistola, puxe a placa base do carregador enquanto pressiona o libertador do carregador (*Figura 12*).
2. Se a caixa da culatra estiver fechada, puxe a caixa da culatra para trás e ejete o cartucho da câmara. Bloqueie a caixa da culatra para trás pressionando o retém da caixa da culatra para cima e permitindo que a caixa da culatra descance contra o retém da caixa da culatra retendo-a para trás (*Figura 13*).
3. Inspeccione bem a câmara e o carregador para garantir que não tem nenhum cartucho. Lembre-se, remover o carregador não significa que a câmara esteja descarregada (*Figura 14*).
4. A caixa da culatra deve ser deixada na posição aberta até estar pronta para carregar ou para guardar a pistola. Para soltar a caixa da culatra, puxar para trás na caixa da culatra para desengatar o retém da caixa da culatra ou pressionar para baixo no retém da caixa da culatra para permitir que a caixa da culatra se mova para a frente (*Figura 15-16*).
5. Descarregar o carregador, como explicado na secção 6.4.

## **6.4. DESCARREGAR O CARREGADOR**

1. Prima o retém do carregador e remova o carregador (*Figura 17*).
2. Descarregue a pistola e coloque-a em condições de segurança, conforme detalhado na secção 6.3.

- Empurre o cartucho para baixo no corpo do carregador e passe-o por baixo das ranhuras de alimentação até estar totalmente removido do corpo do carregador. Quando o primeiro cartucho for removido, os restantes cartuchos serão movidos para cima no carregador. Continue a remover os cartuchos desta forma até que o carregador esteja vazio. Repetir este procedimento com todos os cartuchos carregados (*Figura 18*).

## 7. DISPARO

### **▲ ADVERTÊNCIA!**

**QUANDO DISPARADO, A CAIXA DA CULATRA DESLOCA-SE PARA TRÁS PARA ALÉM DA PARTE DE TRÁS DA CARÇAÇA.**

**PARA EVITAR FERIMENTOS, MANTENHA A ARMA AFASTADA DOS OLHOS OU DA CARA E MANTENHA AS MÃOS NUMA POSIÇÃO EM QUE NÃO POSSAM ENTRAR EM CONTACTO COM A CAIXA DA CULATRA. MANTENHA A MÃO NUMA POSIÇÃO EM QUE NÃO POSSA SER ATINGIDA PELA CAIXA DA CULATRA. O NÃO SEGUIMENTO DESTES AVISOS PODE RESULTAR EM FERIMENTOS GRAVES.**

- Carregar um cartucho na câmara, conforme detalhado na secção 6.2.
- Com um cartucho na câmara, engate o alvo, retire a segurança manual e prima o gatilho para disparar (*Figura 19*).
- Depois de disparar um cartucho, a caixa da culatra move-se para trás, ejeta o invólucro e volta à frente, reiniciando o mecanismo de disparo e introduzindo um novo cartucho na câmara do carregador: pode continuar a disparar até o carregador estar vazio, premindo o gatilho para cada cartucho disparado. Após o último cartucho de um carregador ter sido disparado, o retém da caixa da culatra irá automaticamente engatar a caixa da culatra e mantê-la aberta na posição traseira (*Figura 20*).

### 7.1. RECARREGAMENTO EM PLENA SESSÃO DE TIRO

#### **▲ ADVERTÊNCIA!**

**NUNCA COLOQUE UM CARTUCHO NA CÂMARA, A MENOS QUE O USO DA PISTOLA ESTEJA IMINENTE. MANTENHA SEMPRE A BOCA DO CANO APONTADA NUMA DIREÇÃO SEGURA. CERTIFIQUE-SE DE QUE OS SEUS DEDOS ESTÃO SEGURAMENTE AFASTADOS DA CÂMARA QUANDO A CAIXA DA CULATRA É LIBERTADA PARA EVITAR BELISCÁ-LOS QUANDO A CAIXA DA CULATRA SE FECHA. A NÃO OBSERVÂNCIA DESTES AVISOS PODE RESULTAR EM FERIMENTOS GRAVES OU MORTE.**

Após o último cartucho ter sido disparado com um carregador presente, a caixa da culatra

permanecerá na posição aberta: se o disparo estiver iminente, o carregador vazio pode ser rapidamente substituído por um carregador carregado, como se segue:

1. Pressione o retém do carregador para ejetar o carregador vazio (*Figura 21*).
2. Insira um carregador carregado na arma, assegurando que o carregador é retido pelo retém do carregador (*Figura 22*).
3. Solte a caixa da culatra pressionando o retém da caixa da culatra ou puxando-a para trás para desencatar o retém da caixa da culatra e depois deixe-a voltar para a frente. Quando a caixa da culatra volta à posição frontal, a arma está carregada e pronta a disparar: é possível continuar a disparar. (*Figura 23-24*).

Se o disparo já não for iminente e tiver terminado de disparar, retire o carregador e puxe a caixa da culatra para trás para ejetar os cartuchos da câmara. Inspeccione bem o carregador e a câmara para garantir que nenhum cartucho permanece na pistola e permita que a caixa da culatra volte para a posição avançada.

## 8. FUNÇÃO DA FN 509

A FN 509 é uma pistola semiautomática, operada por culatra bloqueada. Com a câmara e o carregador carregados, a pistola disparará um único tiro de cada vez que o gatilho for premido até que o carregador e a câmara estejam vazios. A caixa da culatra permanecerá bloqueada para trás após o último cartucho ter sido disparado.

### 8.1 CICLO DE DISPAROS

Quando o gatilho é puxado, o bloqueio do percussor é desligado e o percussor é libertado para rodar para a frente, atingindo a bigorna que depois atinge o cartucho carregado, disparando a pistola. A energia gerada pelo disparo do cartucho move a caixa da culatra e o cano para trás, o cano é desbloqueado da caixa da culatra após uma curta distância e parado. A caixa da culatra então continua para trás, sob inércia comprimindo a mola de recuo e ejetando a invólucro do cartucho disparado. À medida que a face de rutura da caixa da culatra passa pela parte de trás do carregador no seu percurso para trás, os cartuchos do carregador sobem sob tensão de mola até os cartuchos superiores estarem em contacto com as ranhuras de alimentação do carregador. Quando a caixa da culatra é devolvida para a frente pela mola de recuo, o cartucho superior é retirado do carregador pela caixa da culatra e empurrado para dentro da câmara da pistola. Soltando o gatilho, o mecanismo de disparo pode ser reiniciado e o processo pode ser repetido até o carregador estar vazio. Ao disparar a pistola com um carregador vazio inserido, o seguidor do carregador empurrará o retém da caixa da culatra para o encaixe com a caixa da culatra e bloqueará a caixa da culatra para a parte de trás da sua viagem.

## 9. CARACTERÍSTICAS DA FN 509

### 9.1 SISTEMAS DE SEGURANÇA PASSIVA

A FN 509 está equipada com quatro sistemas de segurança passiva: uma segurança do percussor, uma segurança contra queda, uma segurança para desativar o gatilho e uma alavanca de segurança do gatilho, para evitar que a arma dispare se o gatilho não for puxado e se a caixa da culatra e o cano não estiverem bloqueados.

- A segurança do percussor evita que o percussor salte até que o gatilho seja puxado para trás. (*Figura 25*).
- A segurança contra quedas bloqueia o mecanismo de disparo, a menos que o gatilho tenha sido premido. (*Figura 26*).
- A segurança de desativação do gatilho é ativada quando o separador é desengatado do gatilho pela caixa da culatra, impedindo que o gatilho solte o percussor. Esta característica de segurança impede que a arma dispare sem a bateria. (*Figura 27*).
- A segurança do gatilho permanece engatada a menos que o dedo do atirador esteja no gatilho: bloqueia o movimento para trás do gatilho, impedindo-o assim de se mover para trás por inércia no caso de uma queda (*Figura 28*).

### 9.2. SEGURANÇA MANUAL

#### (APLICÁVEL APENAS A PISTOLAS COM UMA SEGURANÇA MANUAL)

Algumas pistolas FN 509 podem estar equipadas com uma segurança ativada manualmente que impede que a pistola dispare, a menos que seja desativada. Nas pistolas FN 509 equipadas com uma segurança manual, as alavancas de segurança estão localizadas perto da parte de trás da carcaça. Quando as alavancas de segurança são movidas para a posição ascendente, a segurança é engatada e bloqueia o movimento do conjunto de busca e disparo. Quando as alavancas de segurança são movidas para baixo do ponto vermelho indicando que a pistola irá disparar, está exposta e o mecanismo de disparo está livre para funcionar. A alavanca de segurança é retida na posição selecionada por um detentor e encaixa-se no local quando engatada ou desengatada.

Quando a pistola tiver uma segurança, recomenda-se que a segurança seja desativada apenas quando estiver pronto para disparar a pistola ou para a desmontagem.



**CUIDADO: O PONTO VERMELHO NA CARCAÇA NÃO DEVE SER CONSIDERADO PARA**



**INDICAR O ESTADO DE DISPARO DA PISTOLA. O PONTO PODE FICAR OBSCURECIDO OU DANIFICADO IMPEDINDO-O DE SER VISTO.**

**⚠️ ADVERTÊNCIA!**

**NUNCA CONFIE COMPLETAMENTE NOS MECANISMOS DE «SEGURANÇA» DA SUA PISTOLA. COMO QUALQUER OUTRO DISPOSITIVO MECÂNICO, COMO QUALQUER OUTRO DISPOSITIVO MECÂNICO, ELAS PODEM FALHAR OU SER DANIFICADAS OU COLOCADAS INADVERTIDAMENTE EM CONDIÇÕES INSEGURAS, ESPECIALMENTE QUANDO A PISTOLA ESTÁ SUJEITA A FORÇAS OU CONDIÇÕES EXTREMAS NÃO ENCONTRADAS EM CONDIÇÕES NORMAIS DE DISPARO.**

**⚠️ ADVERTÊNCIA!**

**MANTENHA SEMPRE O CANO DA SUA ARMA APONTADO NUMA DIREÇÃO SEGURA. MANTENHA OS DEDOS AFASTADOS DO GATILHO ATÉ ESTAREM PRONTOS PARA DISPARAR E MANTENHA A SUA ARMA DE FOGO DESCARREGADA ATÉ ESTAR PRONTA PARA DISPARAR. O NÃO SEGUIMENTO DESTES AVISOS PODE RESULTAR EM FERIMENTOS GRAVES OU MORTE.**

PT

### **9.3 RETÉM DE CAIXA DA CULATRA AMBIDEXTRO**

O retém da caixa da culatra da FN 509 é totalmente ambidextro, o que significa que as alavancas de controlo estão localizadas em ambos os lados da carcaça, ao alcance fácil do polegar da mão de disparo e protegidas da ativação involuntária por uma proteção localizada na frente de e abaixo da alavanca de paragem da caixa da culatra. O retém de caixa da culatra é automaticamente engatado quando o último tiro de um carregador é disparado ou a caixa da culatra é retraída com um carregador vazio na pistola. Para engatar o retém de caixa da culatra sem um carregador vazio inserido, retraindo a caixa da culatra e pressionando para cima no retém de caixa da culatra e mantê-la nessa posição enquanto permite que a caixa da culatra avance (*Figura 31*).

Para soltar a caixa da culatra do retém da caixa da culatra, pressione para baixo na alavanca do retém da caixa da culatra esquerdo ou direito e a caixa da culatra será solta para fechar. A caixa da culatra também pode ser solta puxando para trás e soltando a caixa da culatra, desde que não esteja presente um carregador vazio.

### **9.4 RETÉM DO CARREGADOR**

O retém do carregador da FN 509 está localizado na carcaça atrás do gatilho. O retém pode ser acionado premindo o retém do carregador para dentro da carcaça. O retém do carregador pode ser facilmente acionado pelo polegar da mão de disparo e está protegido por uma

proteção que impede a ativação inadvertida do retém e impede que o retém do carregador seja premido se a pistola cair ou for pressionada contra uma superfície plana (*Figura 32*).

## 9.5 INDICADOR DE CARTUCHO NA CÂMARA

O indicador de câmara carregada está localizado no lado direito da caixa da culatra logo atrás da janela de ejeção. Quando um cartucho está presente na câmara, o extrator é empurrado para o lado pelo invólucro fazendo aparecer um ponto vermelho na caixa da culatra, mesmo por cima do retém da caixa da culatra direito e fornecendo uma indicação tátil de que a câmara está carregada quando um dedo é colocado na ranhura larga à frente do recorte da caixa da culatra no lado direito da pistola (*Figure 33*).

### **▲ ADVERTÊNCIA!**

**AVISO O PONTO VERMELHO QUE INDICA A CÂMARA CARREGADA PODE FICAR OBSCURECIDO. NÃO DEPENDA APENAS DA COR VERMELHA PARA INDICAR SE A SUA ARMA DE FOGO ESTÁ CARREGADA.**

## 9.6 CARREGADOR

A FN 509 tem uma capacidade padrão de 17 cartuchos e está equipada com uma ranhura ao longo das laterais do carregador para permitir a estimativa dos cartuchos restantes no carregador.

Os carregadores de maior capacidade FN 509 funcionarão em pistolas FN 509 capazes de aceitar carregadores de menor capacidade do mesmo calibre. O carregador FN 509 funcionará em modelos FNS mais antigos, mas a placa de base não se alinhará corretamente com a carcaça. Os carregadores FNS podem funcionar na FN 509 se as placas de base forem substituídas.

Os carregadores FN 509 não cobertos especificamente neste manual devem ser abrangidos numa adenda incluída com este manual ou com o carregador. Se o carregador que possui não estiver coberto por este manual ou por uma adenda, podem ser encontradas informações no website [www.fnguns.eu](http://www.fnguns.eu) ou contactando o apoio ao cliente da FN : [www.fnguns.eu](http://www.fnguns.eu).

**NOTA:** *Algumas jurisdições limitam a capacidade dos carregadores. Todas as pistolas FN destinadas à venda nessas jurisdições serão enviadas com carregadores que não excedam o número especificado de cartuchos, em conformidade com a legislação local ou estatal. Verifique a capacidade do seu carregador antes de o carregar na sua pistola para evitar a violação das leis locais nestas jurisdições.*

## 9.7 CALHA DE MONTAGEM DE ACESSÓRIOS

A pistola FN 509 tem uma calha de montagem de acessórios reforçada em frente do guarda-mato e é compatível com uma grande variedade de acessórios (*Figura 34*).

## 9.8 CANO COM ROSCA (APLICÁVEL APENAS A PISTOLAS COM CANOS ROSCADOS)

Algumas pistolas FN 509 podem estar equipadas com um cano roscado que permite a fixação de um supressor ou outro dispositivo para canos. A rosca é  $\frac{1}{2}$ » -28 e vem com um protetor de rosca que deve ser instalado se não estiver instalado um supressor ou um dispositivo para canos (*Figura 35*).

A FN 509 só deve ser utilizada com supressores destinados a ser utilizados com o cartucho colocado na câmara. Certifique-se de que o supressor está em bom estado e é montado de forma direta e segura no cano.

Podem ser instalados dispositivos de boca do cano, tais como compensadores, no cano roscado. Certifique-se de que o orifício através do dispositivo é maior do que o diâmetro da alma e está alinhado com o diâmetro da alma.

*Nota: A FN 509 foi testada para garantir um funcionamento seguro. A fiabilidade da pistola pode ser afetada pela instalação de um supressor ou dispositivo para cano.*

## 9.9 PLACAS DE PUNHO POSTERIORES INTERCAMBIÁVEIS

A pistola FN® 509 MS foi concebida para utilizar placas de punho posteriores intercambiáveis que permitem que a pistola seja modificada para se adaptar melhor à mão do atirador (*Figura 36*). As placas de punho posteriores intercambiáveis podem variar conforme o modelo.

## 9.10 SISTEMA DE MONTAGEM ÓTICA (APLICÁVEL APENAS A PISTOLAS COM SISTEMA DE MONTAGEM ÓTICA FN)

O sistema de montagem ótica FN (*Figura 37*) permite a montagem de uma variedade de miras óticas no caixa da culatra do FN 509 sem modificação da caixa da culatra. Quando uma mira ótica não é instalada, é instalada uma tampa de caixa da culatra no seu lugar. Algumas tampas de correção incluem protetores de mira que impedem danos ou movimentos não intencionais da mira traseira e podem ser usados para a manipulação da correção com uma só mão.

## 10. ALINHAMENTO DA MIRA

**NOTA:** O alinhamento da mira descrito é para as miras padrão fornecidas com a pistola FN 509. As opções de mira alternativa podem ter requisitos de alinhamento de mira diferentes. Consulte quaisquer instruções especiais fornecidas com a sua mira alternativa.

A mira da FN 509 deve estar alinhada com o topo da massa de mira e com o topo da alça de mira e uma distância igual entre a alça de mira e os lados da massa de mira. O ponto de impacto estará no topo da massa de mira quando as miras estiverem devidamente alinhadas.

Os pontos fornecidos nas vistas destinam-se a servir de ajuda em condições de fraca luminosidade e proporcionam um alinhamento da mira menos preciso mas mais rápido.

Ao usar um dispositivo ótico, a ótica deve ser reposta para uma mira precisa

**NOTA:** Deve confirmar que coloca a mira ótica a zeros de cada vez que a mira ótica for removida. Ver as instruções do fabricante da mira relativamente a colocar a sua mira ótica a zeros. O alinhamento inicial pode ser feito alinhando o retículo ótico com o topo da mira dianteira quando a mira dianteira e traseira estão alinhadas.

## 11. DESMONTAGEM E REMONTAGEM DA PISTOLA

### 11.1. DESMONTAGEM PARCIAL PARA LIMPEZA

#### (DESMONTAGEM PARA MANUTENÇÃO NORMAL)

É muito importante que se familiarize com o procedimento de desmontagem da sua pistola. A desmontagem parcialmente para limpeza é necessária para uma limpeza e lubrificação adequadas, que garantam um funcionamento fiável da pistola.

1. Descarregar completamente a pistola como descrito na Secção 6.3 e remover o carregador. Inspeccionar bem a câmara e o carregador para verificar se a pistola está completamente descarregada (*Figura 38*).
2. Retrair a caixa da culatra e bloqueá-la na sua posição posterior utilizando o retém de caixa da culatra (*Figura 39*).
3. Remover o protetor de rosca ou dispositivo de boca do cano se a pistola estiver equipada com um cano roscado (*Figura 40*).
4. Rodar a alavanca de desmontagem aproximadamente 100 graus no sentido dos ponteiros do relógio (*Figura 41*).
5. Enquanto segura a caixa da culatra com uma mão, solte-a do seu retém e faça-a avançar. (*Figura 42*).

## **⚠️ ADVERTÊNCIA!**

**A PISTOLA DEVE ESTAR COMPLETAMENTE DESCARREGADA PARA EXECUTAR O PASSO 5. NÃO SEGUIR ESTE AVISO PODE RESULTAR EM FERIMENTOS GRAVES OU MORTE.**

6. Com a arma apontada numa direção segura e o dedo afastado do gatilho, puxe a caixa da culatra para trás e de seguida solte-a, e ela voltará para a frente sob a força do conjunto mola recuperador. (*Figura 43*).
7. Depois de libertar o percussor, pode remover a caixa da culatra puxando-a para a frente e afastada da carcaça. Se o percussor for inadvertidamente rearmado, volte ao Passo 5 (*Figura 44*).
8. Segurar a caixa da culatra de cabeça para baixo, agarrar a pequena mola do conjunto mola recuperador e depois levantar o conjunto mola recuperador para cima e para fora da caixa da culatra (*Figura 45*).
9. Remova o protetor de rosca ou o dispositivo de boca do cano se a pistola estiver equipada com um cano roscado.
10. Agarre o cano pela parte de trás, levante-o e deslize o cano de volta para fora da caixa da culatra. (*Figura 46*).

Este nível de desmontagem é suficiente para efetuar uma limpeza completa. Qualquer desmontagem para além das instruções deste manual só deve ser efetuada por um armeiro qualificado.

## **11.2 REMONTAGEM A PARTIR DO ESTADO DE DESMONTAGEM PARCIAL PARA LIMPEZA**

1. Monte o cano na caixa da culatra agarrando a parte de trás do cano e deslizando a boca do cano através do orifício do cano para dentro da caixa da culatra a partir do interior. Deixe o cano cair na caixa da culatra e deslize-o para a parte de trás da culatra até cair na posição de bloqueio. (*Figura 47*).
2. Instale o protetor de rosca ou o dispositivo de boca do cano se a pistola estiver equipada com um cano roscado (*Figura 48*).
3. Coloque a frente do conjunto mola recuperador no seu alojamento na caixa da culatra, comprima ligeiramente o conjunto e depois encaixe a traseira da guia da mola de modo a que fique centrada na parte da frente da parte de trás do cano (*Figura 49*).
4. Guie o conjunto da caixa da culatra e do cano na carcaça, puxe a caixa da culatra o mais para trás possível e depois tranque-a na posição traseira com ajuda do seu retém (*Figura 50*).
5. Vire a alavanca de desmontagem para cima, bloqueando assim a caixa da culatra na carcaça (*Figura 51*).

6. Solte a caixa da culatra e deixe-a regressar à frente. Verifique as funções da pistola para garantir que o retém da caixa da culatra, o gatilho, o retém do carregador e a segurança manual estão a funcionar corretamente (*Figura 52*)

A pistola está agora totalmente remontada e está pronta para ser carregada e disparada.

## 11.3 REMOVER A PLACA DE PUNHO

1. Usando um pequeno furador de rolo, empurre o pino de retenção da placa de punho (*Figura 53*)
2. Deslize a placa de punho para fora da carcaça (*Figura 54*).

### 11.3.1 INSTALAÇÃO DA PLACA DE PUNHO

1. Deslize a placa de punho para cima do encaixe na parte de trás da estrutura (*Figura 55*).
2. Pressione a placa de punho para a posição que fecha o espaço entre o topo da placa de punho e o punho. Assegure-se que o orifício do pino de retenção na placa de punho está alinhado com a ranhura no encaixe na estrutura (*Figura 56*).
3. Usando a parte de trás de um pequeno furador ou uma superfície dura empurre o pino de retenção para a placa de punho. Use um pequeno furador para centrar o pino na placa de punho (*Figura 57*).

## 11.4 DESMONTAGEM DO CARREGADOR



**CUIDADO: A MOLA DO CARREGADOR ESTÁ SOB TENSÃO. USE PROTEÇÃO OCULAR E MANTENHA O FUNDO DO CARREGADOR APONTADO NUMA DIREÇÃO SEGURA.**

1. Utilizando um casa-pinos através do orifício na base do carregador, empurre o fecho da base do carregador e depois remova a base do carregador do corpo do carregador, deslizando-a para a frente. Verifique a mola do carregador e o fecho do fundo do carregador com a mão quando o fundo do carregador for removido (*Figura 58-59*).
2. Remova do corpo do carregador o conjunto formado pelo fecho da base do carregador, a mola do carregador e o carregador (*Figura 60*).

### 11.4.1 REMONTAGEM DO CARREGADOR

1. Se for retirado, montar o seguidor na mola do carregador.
2. Inserir a mola e o seguidor do carregador no corpo do carregador com o ângulo do

seguidor correspondente ao ângulo da parte superior do carregador (*Figura 61*).

3. Usando o fecho da base do carregador com a aba saliente para baixo (longe da mola do carregador) comprimir a mola do carregador no corpo do carregador até que a mola e o fecho da base do carregador estejam dentro do corpo do carregador (*Figura 62*).
4. A partir da frente, deslize a base do carregador para o corpo do carregador até parar na frente do corpo do carregador (*Figura 63*).
5. Assegure-se de que a patilha de retenção da base do carregador encaixa no orifício da base do carregador e bloqueia esta última. Se o fecho da base do carregador não estiver alinhado corretamente, bata com a mão no carregador para posicionar corretamente o fecho (*Figura 64*).

**NOTA:** A desmontagem para além das instruções fornecidas não é necessária nem recomendada. Uma maior desmontagem só deve ser efetuada por pessoal autorizado da FN.

## 11.5 SISTEMA DE MONTAGEM ÓTICA FN (APLICÁVEL APENAS A PISTOLAS COM SISTEMA DE MONTAGEM ÓTICA FN)

O Sistema de Montagem Ótica FN permite a instalação de muitas óticas de pistola compatíveis, bem como tampões deslizantes para cobrir a superfície de montagem se não forem instaladas miras óticas.

O Sistema de Montagem Ótica FN consiste num corte na parte superior da caixa da culatra, placa MRD, O-ring e parafusos. Para instalar uma ótica diferente ou uma tampa da caixa da culatra:

1. Soltar e retirar os dois parafusos que seguram a tampa ótica ou a tampa da caixa da culatra para a caixa da culatra da pistola rodando os parafusos no sentido contrário ao dos ponteiros do relógio (*Figura 66*).
2. Remover a tampa ótica ou da caixa da culatra, placa MRD e dois O-rings (*Figura 67 e 68*).
3. Inspeccionar e limpar a superfície de montagem na parte superior da caixa da culatra.
4. Selecionar a placa de MRD e os parafusos adequados para corresponder à ótica a ser instalada. Nota: Uma tabela com a informação da placa de MRD pode ser encontrada mais adiante nesta secção.
5. Remover toda a lubrificação dos parafusos de montagem e dos orifícios dos parafusos de montagem que serão utilizados para instalar a ótica selecionada ou a tampa da caixa da culatra.
6. Colocar o O-ring no recesso da placa de MRD cortada na parte superior da caixa da culatra (*Figura 69*).

- Colocar a placa de MRD no corte da placa de MRD, prendendo o O-ring entre a caixa da culatra e a placa (*Figura 70*).
- Colocar a tampa ótica ou da caixa da culatra em cima da caixa da culatra e da placa MRD. Se a sua ótica necessitar de uma placa de MRD para ser instalada sob a mira, esta deve ser instalada neste momento (*Figura 71 e 72*).
- Iniciar os dois parafusos de montagem e apertá-los com a pressão dos dedos com a chave Torx T10 fornecida.

**NOTA:** Não utilize um bloqueador de roscas. O sistema de fixação utilizado no Sistema de Montagem Ótica FN é de autobloqueio e não requer que bloqueador de roscas permaneça apertado quando em utilização. A utilização de um bloqueador de roscas pode dificultar ou impossibilitar a remoção da tampa ótica ou da tampa da caixa da culatra sem danificar os componentes.

Muitas óticas permitirão a utilização das miras existentes. Se a ótica escolhida permitir esta funcionalidade, a ótica pode ser ajustada de modo a corresponder ao ponto de impacto das miras de ferro, ajustando o ponto de mira da mira ótica de modo a coincidir com as miras alinhadas.

Tampa da caixa da culatra /Mira	Placa MRD	Inserir MRD	Conjunto parafusos
Tampa da caixa da culatra:	1 - 501	N/A	515
Leupold DeltaPoint Pro	1 - 501	505	510
Trijicon RMR	2 - 502	506	511
Docter Optic	3 - 503	507	512
Vortex Venom	3 - 503	507	512
Vortex Viper	3 - 503	507	513
Vortex Razor	4 - 504	N/A	514
C-More STS2	4 - 504	N/A	514
Burris	3 - 503	507	512

## 11.6 INSTALAÇÃO E UTILIZAÇÃO DE SUPRESSORES E DISPOSITIVOS PARA CANOS (APLICÁVEL APENAS EM PISTOLAS COM CANOS ROSCADOS)

As pistolas FN 509 com canos roscados são roscadas com roscas da direita 1/2" - 28 e permitem que a pistola seja equipada com um supressor ou dispositivo para canos. É imperativo utilizar



um supressor ou dispositivo para canos que seja apropriado para ser utilizado de modo a garantir um funcionamento seguro.

**▲ ADVERTÊNCIA!**

**O SUPRESSOR OU DISPOSITIVO PARA CANO DEVE TER UMA ALMA SUFICIENTEMENTE GRANDE PARA ACOMODAR O CARTUCHO A SER DISPARADO. UM SUPRESSOR OU DISPOSITIVO PARA CANOS DESTINADO A SER UTILIZADO COM UM CALIBRE INFERIOR AO DO CARTUCHO QUE A PISTOLA TEM NA CÂMARA É PERIGOSO DE USAR E RESULTARÁ EM DANOS PARA O SUPRESSOR OU DISPOSITIVO PARA CANOS E PISTOLA, E PODERÁ RESULTAR EM FERIMENTOS NO ATIRADOR OU NAS PESSOAS PRÓXIMAS. A ALMA DO SUPRESSOR OU DO DISPOSITIVO PARA CANOS DEVE ALINHAR-SE COM A ALMA DO CANO. SE A PISTOLA FOR DISPARADA COM O SUPRESSOR OU DISPOSITIVO PARA CANOS DESALINHADO, O SUPRESSOR OU DISPOSITIVO PARA CANOS SERÁ DANIFICADO, A PISTOLA TAMBÉM PODE SER DANIFICADA E PODE RESULTAR EM FERIMENTOS NO ATIRADOR OU NAS PESSOAS NAS PROXIMIDADES.**

Selecione um supressor ou dispositivo de boca do cano que seja classificado para uso com o calibre da sua FN 509; O calibre está marcado na parte de trás do cano e é visível através da janela de ejeção. Utilizar apenas supressores ou dispositivos para canos compatíveis com o padrão de rosca da FN 509.

Para instalar um supressor ou dispositivo para cano na sua FN 509:

1. Retirar o protetor de rosca da boca do cano da pistola. O protetor de rosca é fixado com roscas da direita e deve ser removível sem ferramentas. (*Figura 73*).
2. Escolha o seu supressor ou dispositivo para canos e siga as instruções do fabricante para garantir que o supressor está em boas condições de funcionamento e é apropriado para utilização na sua FN 509. O supressor ou dispositivo para canos deve estar equipado com roscas da direita  $\frac{1}{2}$ " - 28 para ser corretamente instalado.
3. Enroscar o supressor ou dispositivo para canos no cano e apertá-lo seguindo as recomendações do fabricante. Verificar se o diâmetro do supressor se alinha com o diâmetro do cano e se nada bloqueia o trajeto da bala (*Figura 74*).

A pistola pode agora ser disparada com o supressor ou dispositivo para canos instalado.

**AVISO: A FN não é responsável por danos a um supressor ou dispositivo para canos quando utilizado na FN 509 ou por danos causados à pistola devido à instalação de um supressor ou dispositivo para canos.**

**▲ ADVERTÊNCIA!**

**ASSEGURE-SE SEMPRE DE QUE UM SUPRESSOR É ENFIADO FIRMEMENTE QUANDO A PISTOLA É DISPARADA PARA EVITAR DANOS NO SUPRESSOR OU NA PISTOLA**

## 12. LIMPEZA E LUBRIFICAÇÃO

### **⚠️ ADVERTÊNCIA!**

**ANTES DE EFETUAR PROCEDIMENTOS DE LIMPEZA, CERTIFIQUE-SE DE QUE A PISTOLA ESTÁ COMPLETAMENTE DESCARREGADA (SECÇÃO 6.3). MANTER SEMPRE O CANO APONTADO NUMA DIREÇÃO SEGURA. A NÃO OBSERVÂNCIA DESTES AVISOS PODE RESULTAR EM FERIMENTOS GRAVES OU MORTE.**

**USAR PROTEÇÃO OCULAR AO DESMONTAR, MONTAR E LIMPAR A SUA PISTOLA E CARREGADOR PARA EVITAR QUE PEÇAS COM MOLA, SOLVENTES OU OUTROS AGENTES ENTREM EM CONTACTO COM OS SEUS OLHOS, RESULTANDO EM FERIMENTOS.**

**MANTER TODAS AS MUNIÇÕES AFASTADAS DA ÁREA DE LIMPEZA. NUNCA TESTE A FUNÇÃO MECÂNICA DA SUA PISTOLA COM MUNIÇÕES DE GUERRA. NÃO SEGUIR ESTES AVISOS PODE RESULTAR EM FERIMENTOS GRAVES OU MORTE.**

***NOTA: Nunca mergulhe a sua arma de fogo em solventes ou lubrificantes. Isto pode causar danos na pistola ou causar o mau funcionamento da pistola.***

***NOTA: Não usar demasiado lubrificante. Utilizar demasiado lubrificante pode interferir com a função da pistola.***

A sua pistola funcionará melhor e de forma mais fiável durante um período de tempo mais longo, se for devidamente mantida e limpa.

A frequência com que a pistola precisa de ser limpa e lubrificada depende de fatores externos. Condições climáticas extremas tais como sujidade, humidade, sal ou areia podem afetar o funcionamento da pistola.

Munições excessivamente sujas ou utilização com um supressor podem também requerer uma limpeza mais frequente. Limpe e lubrifique a sua pistola após cada utilização ou se exposta a condições que possam afetar negativamente o acabamento ou função da sua pistola. A aplicação de uma camada leve de óleo conservante nas superfícies metálicas da pistola aumentará as propriedades resistentes à corrosão do acabamento aplicado. Em caso de tiroteio intenso, a pistola deve ser limpa a cada 500 cartuchos. Uma limpeza mínima inclui a desmontagem rápida para limpeza, limpar o entupimento acumulado e lubrificação de peças chave e limpeza do cano para remover a acumulação de chumbo e entupimento. Uma limpeza regular também inclui limpar o cano.

Uma pistola armazenada durante muito tempo deve também ser limpa antes de disparar: humidade e sujidade acumuladas, ou gordura e óleo solidificado, podem impedir que a pistola funcione corretamente.

### 12.1 LIMPEZA E LUBRIFICAÇÃO ANTES DE EFETUAR DISPAROS

### **▲ ATENÇÃO**

**CUIDADO: USAR PROTEÇÃO DOS OLHOS E PRATICAR MEDIDAS DE SEGURANÇA ADEQUADAS AOS PRODUTOS QUÍMICOS UTILIZADOS QUANDO SE TRABALHA COM SOLVENTES PARA EVITAR LESÕES GRAVES. MUITOS SOLVENTES SÃO ALTAMENTE INFLAMÁVEIS.**

1. Descarregar completamente a pistola, como descrito na secção 6.3.
2. Desmontar a pistola como descrito na secção 11.1.
3. Utilizando um acessório que é aparafusado na vareta para limpeza de canos e trapos limpos (flanelas) e trabalhando da frente para trás, limpe o lubrificante de manutenção desde o núcleo do cano até que o último trapo esteja limpo.

**NOTA: Tenha cuidado para não riscar ou danificar a boca do cano, pois isto pode afetar a precisão: recomenda-se que o cano seja limpo a partir da câmara.**

4. Antes da utilização inicial, Limpe o lubrificante de manutenção do exterior do cano, caixa da culatra, conjunto mola recuperador e carcaça.
5. Lubrifique ligeiramente o exterior do cano com lubrificante de funcionamento.
6. Montagem da caixa da culatra, do tambor e da mola de recuo como descrito na secção 11.2.
7. Lubrificar ligeiramente todas as superfícies deslizantes com óleo leve de pistola (*Figura 75*).
8. Remontar a pistola como descrito na secção 11.2.

## **12.2 LIMPEZA E LUBRIFICAÇÃO APÓS EFETUAR DISPAROS**

### **▲ ATENÇÃO**

**CUIDADO: USAR PROTEÇÃO DOS OLHOS E PRATICAR MEDIDAS DE SEGURANÇA ADEQUADAS AOS PRODUTOS QUÍMICOS UTILIZADOS QUANDO SE TRABALHA COM SOLVENTES PARA EVITAR LESÕES GRAVES. MUITOS SOLVENTES SÃO ALTAMENTE INFLAMÁVEIS.**

1. Descarregar completamente a pistola, como descrito na secção 6.3.
2. Desmontar a pistola como descrito na secção 11.1.
3. Com um pincel de limpeza ou um spray, aplique solvente de limpeza na alma do cano e deixe o produto atuar durante alguns minutos.

**NOTA: Siga as instruções fornecidas com o solvente de limpeza se este for diferente destas instruções. Manter os solventes afastados dos componentes de polímero desta pistola.**

4. Com uma vara de limpeza corretamente dimensionada, escova, mordança e panos, remover o solvente e a sujidade do interior do cano até que os panos saiam limpos.

**NOTA:** *Assegure-se de que não risca ou danifica a boca do cano pois tal pode afetar a precisão: é recomendada a limpeza do cano a partir da câmara.*

5. Quando o cano estiver limpo, utilize novamente uma flanela, desta vez embebida em lubrificante de manutenção, de modo a proteger a alma do cano até à utilização seguinte.

**NOTA:** *Remover sempre o óleo do interior do cano antes de disparar conforme detalhado na secção 12.1.*

6. Utilizar uma escova e um solvente ou lubrificante de limpeza multiusos para remover depósitos de carbono e outras incrustações da caixa da culatra, cano, extrator e outras áreas que acumulem resíduos do disparo.
7. Utilizar um pano macio ou um trapo, e um lubrificante multiusos se necessário, para remover os detritos do poço do carregador da carcaça.
8. Limpar todas as peças da pistola e do carregador acessíveis usando um pano macio ou trapo humedecido com um óleo leve ou lubrificante polivalente e escova de nylon, se necessário, para remover as incrustações e os detritos acumulados durante os disparos.
9. Verificar as peças desmontadas da pistola quanto a sinais de desgaste e/ou danos. Em caso de dúvida sobre o estado de uma peça, consulte um armeiro profissional.
10. Usando um pano macio humedecido com óleo leve de pistola, aplicar ligeiramente o lubrificante em todas as superfícies externas das peças metálicas para aumentar a resistência à corrosão.
11. Aplicar uma gota de lubrificante nos locais mostrados na **figura 61**.
12. Remontar a pistola como descrito na secção 12.
13. Limpar o exterior da pistola a fim de remover sujidade, impressões digitais e excesso de lubrificante.

**NOTA:** *Se a pistola necessitar de limpeza adicional devido à exposição a condições adversas, deve ser reparada por um indivíduo ou centro de serviço autorizado pela FN.*

## 13. ESQUEMA E LISTA DE PEÇAS

### 13.1 FN 509 MODELO PADRÃO (Figura 76)

#### FN 509 LISTA DE PEÇAS DO MODELO PADRÃO

Número	Descrição
101	Bloco de desbloqueio
102 *	Pino de retenção, Bloco de desbloqueio
103	Montagem do gatilho
104	Alavanca, Stop caixa da culatra
105	Mola, Stop caixa da culatra
106	Pino, Gatilho
107	Lever, Take Down
108 *	Pino, Controlo de Incêndios
109	Desbloqueio, Carregador
110	Mola, Lingueta do carregador
111F-A	Placa de punho posterior, Pequeno, Preto
111F-B	Placa de punho posterior, Médio, Preto
111F-C	Placa de punho posterior, Grande, Preto
112	Pino, Retenção da Placa de punho posterior
200-A	Montagem caixa da culatra, FN 509, Preto, DS
200-B	Montagem caixa da culatra, FN 509, Preto, NS
201	Caixa da culatra, FN 509, 9mm, Preto
202	Cano, 4.02".
203	Montagem da mola recuperador
204-A*	Mira, Frente, Dia
204-B*	Mira, Frente, Noite
205-A*	Mira, Traseiro, Dia
205 B*	Mira, Traseira, Noite
206	Extrator
207-A*	Pino, Extrator

Número	Descrição
208	Mola, Extrator
209	Percussor
210	Mola, Retorno do percussor
211	Stop mola percussor
212	Pino, Paragem da Mola do percussor
213	Mola, percussor
214	Guia, Mola percussor
215	Tampa da extremidade caixa da culatra
216	Bloco, caixa da culatra
217	Mola, Bloco
300F-A	Montagem do carregador, 17 Rd, Preto
300F-B	Montagem do carregador, 10 Rd, Preto
301	Seguidor, 9mm, Laranja
302F	Mola, Carregador
303	Retém, Placa de chão do carregador
304	Placa de chão, Carregador, Preto
305F-A	Tubo, 509F Carregador, 17 Rd
305F-B	Tubo, 509F Carregador, 10 Rd
400-A	Montagem de Controlo de Incêndios, 509, NMS
400-B	Conjunto de Controlo de Incêndios, 509, MS
401	Carcaça, Esquerda
402	Carcaça, Direita
403	Armador
404	404 Portador, Armador
405	Came, Desligar
406	Mola, Desligar

Número	Descrição
407	Mola, Armador
408	408 Mola, Portador
409	Pino, Portador
410	Pino, Mola portadora
411***	Mola, Detentor

Número	Descrição
412***	Rolamento, Bola
413**	Clip, Retenção
414***	Sobremoldagem, Segurança Manual

## 13.2 FN 509 SERIES MRD PEÇAS DE MONTAGEM DO CARREGADOR

FN 509 MODELOS MRD PADRÃO (Figura 77)

FN 509 MODELO TÁCTICO (Figura 78)

Número	Descrição
201	Caixa da culatra, FN 509T, Protegida
202	Cano, 4,5", roscado
203-A	Montagem da mola de retração (Prata)
203-B	Montagem da mola de retração (Amarelo)
204-C*	Mira, Frente, Alto, Noite
204-D*	Mira, Frente, Alto, Sem Pontos
205-C*	Mira, Traseira, Alto, Noite
205-D*	Mira, Traseira, Alto, Sem Pontos
206	Extrator
207-B*	Pino, Extrator
208	Mola, Extrator
209	Percussor
210	Mola, Retorno do percussor
211	Paragem Mola Percussor
212	Pino, Paragem da Mola Percussor
213	Mola, Percussor
214	Guiã, Mola Percussor
215	Tampa extremidade caixa da culatra

Número	Descrição
216	Bloco, Percussor
217	Mola, Bloco
218	Tampa, Cano roscado
219	O-Ring, tampa de rosca
501	Placa MRD, DP Pro
502	Placa MRD, RMR
503	Placa MRD, Docter
504	Placa MRD, C-More Sts
505	MRD Insert, DP Pro
506	MRD Insert, RMR
507	MRD Insert, Docter
508	Tampa MRD, FN 509, Protegida
509	O-Ring, FN 509 MRD
510	Parafuso de cabeça cónica, .625
511	Parafuso de cabeça cónica, .530
512	Parafuso de cabeça cónica, .375
513	Parafuso de cabeça cónica, .313
514	Parafuso de cabeça cónica, .375
515	Parafuso de cabeça cónica, .313

(Figura 79)

### 13.3 SERIE FN 509 CARÇAÇA E CARREGADOR LISTA DE PEÇAS DE MONTAGEM (Figura 80A-80B)

Número	Descrição
<b>Estrutura de tamanho normal</b>	
111F-A	Placa de punho posterior, Pequeno, Preto
111F-B	Placa de punho posterior, Médio, Preto
111F-C	Placa de punho posterior, Grande, Preto
300F	509 Montagem carregador, 17 Rd, Preto
300X-F	509 Montagem carregador, 24 Rd, Preto

Número	Descrição
<b>Estrutura de tamanho médio</b>	
111M-A	Placa de punho posterior, Pequeno, Preto
111M-B	Placa de punho posterior, Médio, Preto
111M-C	Placa de punho posterior, Grande, Preto
300M	509M Montagem carregador, 15 Rd, Preto
300F-B	509M Montagem carregador, 17 Rd, Preto
300X-M	509M Montagem carregador, 24 Rd, Preto

Número	Descrição
<b>Estrutura compacta</b>	
111C-A	BackstrapPlaca de punho posterior, Pequeno, Preto
111C-B	BackstrapPlaca de punho posterior, Médio, Preto
111C-C	Placa de punho posterior, Grande, Preto
300C-B	509C Montagem carregador, 12 Rd Flat, Preto
300C-A	509C Montagem carregador, 12 Rd Pinky, Preto
300M-B	509C Montagem carregador, 15 Rd, Preto
300F-C	509C Montagem carregador, 17 Rd, Preto
300X-C	509C Montagem carregador, 24 Rd, Preto

PT

## 14. GARANTIA

**Ao registar-se online, o período de garantia é prolongado por um ano de forma gratuita. Para beneficiar desta extensão de garantia, basta registar-se em [www.fnguns.eu](http://www.fnguns.eu)**

Qualquer comprador de uma arma de marca F.N. beneficia, nas condições abaixo indicadas, de uma garantia de reparação gratuita (peças e mão-de-obra) se esta arma parecer estar defeituosa devido à falta de qualidade dos materiais utilizados ou a um defeito de fabrico. Contudo, se necessário, a F.N. ou a sua rede de distribuição pode substituir a arma defeituosa por uma arma idêntica ou equivalente em vez de uma reparação.

Esta garantia expira dois (2) anos a partir da data de entrega do produto ao primeiro comprador.

Esta garantia exclui qualquer outra intervenção da F.N. ou da sua rede de distribuição. Não será concedida qualquer compensação por perda de utilização.

A aplicação da garantia exige que, dentro do período de dois (2) anos acima mencionado :

- O comprador da arma deverá entregar ou enviar, por sua conta e risco, a arma defeituosa a um retalhista ou distribuidor da rede F.N. no prazo de quinze (15) dias após o alegado defeito. A descrição escrita do(s) alegado(s) defeito(s) deverá ser acompanhada de uma chamada para o serviço de garantia, bem como do cupão de resposta anexo ao cartão de garantia desta arma e qualquer outro documento ou cópia que estabeleça suficientemente o local e a data da primeira aquisição.

A garantia não se pode aplicar se:

- o defeito reclamado pode ser razoavelmente atribuído ao desgaste normal, danos deliberados, negligência na manutenção, conservação ou utilização, ou utilização inadequada (por exemplo, utilização de munições inadequadas ou recarregadas).
- a arma foi transformada ou alterada de alguma forma.

A reparação com ou sem substituição de peça(s) ou substituição da arma ao abrigo da presente garantia deverá ter lugar dentro de um prazo razoável e deverá ser efectuada com meios apropriados por um concessionário ou oficina de distribuição da rede F.N.

A arma reparada ou de substituição é colocada à disposição do cliente, que é notificado e este pode quer recuperá-la, quer solicitar que seja enviada para casa, por sua conta e risco.

As intervenções efectuadas ao abrigo desta garantia não prolongam a duração da garantia nem modificam as suas condições. No entanto, a reparação em si é garantida por um (1) ano a partir da data em que a arma reparada for disponibilizada. Em caso de substituição por uma nova arma, esta última beneficiará plenamente da presente garantia, como se tivesse sido adquirida pelo cliente no momento em que lhe foi entregue.



## 15. ESPECIFICAÇÕES TÉCNICAS

	FN 509	FN 509 TACTICAL	FN 509 MIDSIZE	FN 509 MIDSIZE MRD	FN 509 COMPACT MRD
Calibre	9mm Parabellum	9mm Parabellum	9mm Parabellum	9mm Parabellum	9mm Parabellum
Comprimento (pol.)	7,4	7,9	7,4	7,4	6,75
Altura (pol.)	5,56	5,75	5,2	5,3	5,2/ 4,8*
Largura (pol.)	1,35	1,35	1,35	1,35	1,35
Raio de mira (pol.)	5,8	5,8	5,8	5,8	5,6
Comprimento do cano (pol.)	4	4,5	4	4	3,7
Taxa de torção (pol.)	1:10 RH	1:10 RH	1:10 RH	1:10 RH	1:10 RH
vazio (oz.)	26,9	27,9	26,5	26,5	26,5
Chargeur					
Capacidade do carregador	17	24 & 17	15	15	12 & 15
Opcional	10	10	10	10	10
Resistência do gatilho (Libras)	5,5 - 7,5	5,5 - 7,5	5,5 - 7,5	5,5 - 7,5	5,5 - 7,5
					* Carregador plano opcional

*Todas as especificações estão sujeitas a alterações sem aviso prévio.*

Viktig bruksanvisning för:

## HALVAUTOMATISKA PISTOLER TYP FN 509®

Om du har några frågor rörande ditt nya vapen, denna handbok eller någon annan produkt tillverkad av Browning, vänligen kontakta:

Browning International S.A.  
Parc Industriel des Hauts-Sarts  
3ème Avenue, 25  
B-4040 Herstal Belgium  
Fax +32(0)4 240 52 12  
[www.browning.eu](http://www.browning.eu)

Använd utrymmet nedan för att notera detaljerna om ditt vapen.

Modell .....

Tillverkningsnummer .....

Köpt från .....

Inköpsdatum .....

Denna handbok är endast avsedd för FN 509 automatpistol.

**VARNINGSMEDDELANDEN OCH ANVISNINGAR SKILJER SIG ÅT FÖR OLIKA PISTOLMODELLER. OM DIN PISTOL INTE HAR 509 I NAMNET ELLER OM PISTOLEN INTE LIKNAR DEN SOM AVBILDAS I HANDBOKEN SKALL DU KONTAKTA DIN VAPENBUTIK ELLER TILLVERKAREN FÖR ATT FÅ EN HANDBOK SOM ÄR AVSEDD FÖR DIN PISTOL.**

# INNEHÅLL

1. Förord.....	248	11. Isärtagning och ihopsättning av pistolen.....	264
2. Grundläggande säkerhetsbestämmelser.....	249	11.1 Isärtagning.....	264
3. Ammunition.....	253	11.2 Ihopsättning.....	265
4. Blindavfyrning & klickpatroner.....	254	11.3 Demontering av bakkappa.....	265
5. Nomenklatur.....	255	11.3.1 Montering av bakkappa.....	265
6. Laddning och plundring.....	256	11.4 Isärtagning av magasinet.....	266
6.1 Laddning av magasin.....	256	11.4.1. Ihopsättning av magasinet.....	266
6.2 Laddning av pistolen.....	257	11.5 System för montering av riktmedel.....	266
6.3 Plundring.....	258	11.6 Montering och användning av ljuddämpare eller rekylbroms.....	268
6.4 Plundring av magasinet.....	258	12. Rengöring av vapnet.....	269
7. Skjutning.....	259	12.1 Rengöring före skjutning.....	270
7.1 Omladdning vid skjutning.....	259	12.2 Vapenvård efter skjutning.....	270
8. Så här fungerar din FN 509.....	260	13. Sprängskiss och reservdelslista.....	271
8.1 Funktionsprincip.....	260	13.1 FN 509 standardmodell.....	271
9. Beskrivning av din FN 509.....	260	13.2 FN 509 mantelkomponenter för SERIE MRD.....	273
9.1 Passiva säkerhetssystem.....	260	13.3 Reservdelar för FN 509 SERIEN.....	274
9.2 Manuell säkring.....	261	14. Garanti.....	66
9.3 Mantellås för vänster- och högerhänta.....	261	15. Tekniska specifikationer.....	68
9.4 Magasinspärr.....	262		
9.5 Patronlägets indikator.....	262		
9.6 Magasin.....	262		
9.7 Fästskena.....	263		
9.8 Gängad mynning.....	263		
9.9 Utbytbar bakkappa.....	263		
9.10 System för montering av riktmedel.....	263		
10. Riktmedel.....	263		

# 1. FÖRORD

**DENNA HANDBOK SKALL ALLTID FÖRVARAS TILLSAMMANS MED VAPNET. LÅT DEN FÖLJA MED VAPNET OM DET BYTER ÄGARE ELLER OM VAPNETS LÅNAS ELEER GES TILL ANNAN PERSON.**

**OBSERVERA! TILLVERKAREN OCH/ELLER DENNES ÅTERFÖRSÄLJARE ÅTAR SIG INGET ANSVAR FÖR FELFUNKTION I PRODUKTEN ELLER PERSON- ELLER SAKSKADA SOM UPPSTÅR HELT ELLER DELVIS PÅ GRUND AV KRIMINELL, FELAKTIG, OLÄMPLIGT ELLER VÅRDSLÖS ANVÄNDNING AV PRODUKTEN; ANVÄNDNING AV OMLADDAD, HANDLADDAD ELLER RENOVERAD AMMUNITION; MISSBRUK ELLER FÖRSUMLIG ANVÄNDNING AV PRODUKTEN..**

## **▲ VARNING**

**ALLA VAPEN ÄR POTENTIellt DÖDLIGA VERKTYG. LÄS DE GRUNDLÄGGANDE SÄKERHETSBESTÄMMELSERNA NOGA OCH FÖRSTÅ DEM TILL FULLO INNAN DU HANTERAR DETTA VAPEN.**

Förutom de grundläggande säkerhetsbestämmelserna finns det andra säkerhetsbestämmelser rörande laddning, plundring, isärtagning, sammansättning och användning av vapnet i de olika avsnitten i denna handbok.

## **▲ VARNING**

**LÄS NOGA GENOM HELA HANDBOKEN INNAN DU ANVÄNDER VAPNET. SE TILL ATT DEN SOM ANVÄNDER ELLER HAR TILLGÅNG TILL VAPNET LÄSER OCH FÖRSTÅR INNEHÅLLET I HANDBOKEN INNAN DE ANVÄNDER ELLER HAR TILLGÅNG TILL VAPNET.**

## **▲ VARNING**

**DU HAR ANSVAR FÖR ATT KÄNNA TILL OCH FÖLJA GÄLLANDE LAGSTIFTNING RÖRANDE FÖRSÄLJNING, TRANSPORT, ÄGANDE, INNEHAV OCH ANVÄNDNING AV HANDELDVAPEN.**

## **▲ VARNING**

**“BARN OCH MINDERÅRIGA KAN LOCKAS ATT ANVÄNDA HANDELDVAPEN VILKET KAN LEDA TILL SVÅRA SKADOR OCH DÖDSFALL. VAPEN SKALL FÖRVARAS OLADDADA OCH UNDER LÅS NÄR DE INTE ANVÄNDS SÅ ATT BARN OCH MINDERÅRIGA INTE KAN KOMMA ÅT DEM.”**

## 2. GRUNDLÄGGANDE SÄKERHETSBESTÄMMELSER

### **▲ VARNING**

LÄS HANDBOKEN INNAN DU ANVÄNDER VAPNET.

**VARNING: HANDELDPAPEN KAN VARA FARLIGA OCH KAN ORSAKA ALLVARLIGA MATERIAL- ELLER PERSONSKADOR ELLER DÖDSFALL OM DE HANDHAS PÅ FELAKTIGT SÄTT. FÖLJANDE SÄKERHETSBESTÄMMELSER ÄR VIKTIGA PÅMINNELSER OM DITT ANSVAR SOM ÄGARE AV ETT HANDELDPAPEN. DET FINNS INGEN URSÄKT FÖR SLARV ELLER MISSKÖTSEL NÄR MAN HANTERAR HANDELDPAPEN. PAPAN SKALL ALLTID BEHANDLAS MED DEN STÖRSTA RESPEKT VAD GÄLLER DERAS FÖRSTÖRANDE KRAFT OCH POTENTIELLA FARA.**

- 1. RIKTA ALLTID PISTOLEN I EN SÄKER RIKTNING, ÄVEN OM DU ÄR SÄKER PÅ ATT DEN INTE ÄR LADDAD.**

Sikta inte med vapnet mot någon eller något du inte vill skjuta på även om du är säker på att det inte är laddat. Var uppmärksam på alla personer och de föremål som finns inom vapnets räckvidd.

- 2. LITA ALDRIG FULLT UT PÅ ATT DE MEKANISKA SÄKRINGARNA PÅ PISTOLEN ALLTID FUNGERAR. PRECIS SOM VILKEN ANNAN MEKANISK DEL KAN SÄKRINGEN FÅ EN FELFUNKTION: DEN KAN BLI SLITEN ELLER FLYTTAS TILL OSÄKRAT LÄGE AV NÅGON ANLEDNING.**

Kom ihåg att säker hantering av ditt vapen slutar inte när du har säkrat det: det börjar där. Ett vapen skall alltid hanteras som om det vore laddat och osäkrat.

Mekaniska säkerhetsdetaljer är konstruerade för att försätta pistolen i säkrare status, och är ingen garanti för att vapnet inte kan avlossas även om den manuella säkringen är i säkrat läge. Mekaniska säkerhetsdetaljer är hjälpmedel för säker användning av vapnet, och berättigar inte till att man riktar vapnet i en riktning som inte är säker.

Även om det är en god vana att med jämna mellanrum kontrollera vapnets säkring, skall man aldrig göra detta med laddat vapen eller med pipan riktad i en riktning som inte är säker.

Se avsnitt 9 för anvisningar hur du använder pistolens säkerhetsanordningar.

- 3. HÅLL FINGRARNAS FRÅN AVTRYCKAREN ÄNDA FRAM TILL DET ÖGONBLICK DU AVSER ATT SKJUTA MED VAPNET.**
- 4. PAPAN SKALL INTE VARA LADDAD NÄR DE TRANSPORTERAS, ÄVEN OM DE LIGGER I ETT HÖLSTER, PAPANLÅDA ELLER ANNAN BEHÅLLARE.**

För polis, militär och liknande gäller riktlinjerna för organisationen eller gällande lagar och bestämmelser.

## **5. KONTROLLERA MÅLTAVLAN OCH DIN SKYDDSUTRUSTNING**

Kontrollera att du har rätt måltavla och att ingen rikoschett kan uppstå. Ta reda på hur långt kulan kan gå och var kulan kan landa om du missar tavlan eller när kulan går genom tavlan. Särskild aktsamhet skall visas om man skjuter i förhållanden där det kan vara svårare att identifiera måltavlan eller blindering.

Skjut aldrig mot hårda mål eller mot vatten. Om man skjuter mot en vattenyta eller mot en sten eller annan hård yta ökar det risken för rikoschetter eller fragmentering av kulan vilket innebär att man kan träffa något annat än det avsedda.

## **6. VARENDA GÅNG DU HANTERAR ETT VAPEN ELLER GER DET TILL EN ANNAN PERSON SKALL DU DRA TILLBAKA MANTELN OCH KONTROLLERA PATRONLÄGE OCH MAGASIN FÖR ATT VARA ABSOLUT SÄKER ATT VAPNET INTE ÄR LADDAT.**

Plundra pistolen enligt beskrivningen i avsnitt 6. Var noga med att pistolen inte råkar vara laddad. Kom ihåg att bara för att man har tagit ut magasinet ur vapnet, så innebär det inte att patronläget är tomt. Se till att patronläget alltid är tomt och håll fingrarna från avtryckaren.

## **7. VAPEN OCH AMMUNITION SKALL ALLTID FÖRVARAS SEPARAT FRÅN VARANDRA, UTOM RÄCKHÅLL FÖR BARN.**

Alla eldhandvapen skall förvaras i säkra vapensåp och ammunition skall förvaras separat från vapnen. Vapen skall inte vara laddade om de inte används. Var noga med att barn inte kommer åt dina vapen. Detsamma gäller för alla obehöriga personer. Följ alltid gällande regler och bestämmelser rörande förvaring av vapen och ammunition.

## **8. ANVÄND BARA AMMUNITION SOM PASSAR FÖR VAPNET.**

Använd enbart kommersiellt tillgänglig, ny ammunition tillverkad enligt SAAMI:s eller CIP:s specifikationer. Se till att varje patron i magasinet är av rätt kaliber och typ för pistolen. Kalibern på din FN 509 är inpräglad längst bak på pipan och syns genom utkastarluckan. Om du använder omladdad ammunition ökar det risken för hylssprängning och andra defekter som kan orsaka skador på pistolen samt allvarliga personskador.

## **9. VAR NOGA MED ATT SKÖTA PISTOLENS UNDERHÅLL OCH UNDVIK UNDERMÅLIGT UNDERHÅLL.**

Pistolen skall hanteras och förvaras så att smuts och skräp inte ansamlas i de rörliga delarna. Rengör och smörj pistolen efter varje skjutstillfälle enligt anvisningarna i denna handbok. Detta förhindrar rostangrepp och ansamling av smuts. Se till att det inte finns

något skräp i pipan. Om du skjutet med pistolen och det finns något i pipan kan det orsaka skador på pistolen samt allvarliga personskador.

### **▲ VARNING**

**DU FÅR INTE UNDER NÅGRA FÖRHÅLLANDEN ÄNDRA AVTRYCKAREN, SÄKRINGEN ELLER NÅGON ANNAN DEL AV MEKANISMEN PÅ PISTOLEN. URAKTLÅTENHET ATT FÖLJA DENNA VARNING KAN MEDFÖRA DÖD ELLER ALLVARLIG KROPPSSKADA.**

Pistolen är en mekanisk apparat, och som sådan är den utsatt för slitage som kräver regelbunden kontroll och service. Vapen tillverkade av FN får bara underhållas av utbildade personer som är godkända av tillverkaren. Fabrique Nationale Herstal godkänner inget ansvar för skada orsakad av otillåten service, förändring eller anpassning av vapen tillverkade av Fabrique Nationale Herstal.

## **10. ANVÄND ALLTID ÖGON- OCH HÖRSELSKYDD NÄR DU SKJUTER.**

Upprepad exponering för smällarna vid skjutning kan orsaka hörselskador. Använd alltid hörselskydd (proppar eller kåpor) som skydd mot hörselskador.

Använd skyddsglasögon för skydd mot flygande partiklar. Håll ögonen på lämpligt avstånd från kikarsikte om ett sådant är monterat på vapnet. Använd inte ovanliga skjutställningar som kan orsaka att manteln slår emot ögon, ansikte eller händer. Se till att ingen uppehåller sig nära mynningen eller utkastarluckan på ditt vapen, eftersom tryckvågen, skräp och utkastade hylsor kan orsaka personskador.

Använd alltid lämpligt ögonskydd vid isärtagning och rengöring av pistolen. Fjädrar, delar under fjäderspänning, lösningsmedel och liknande kan råka träffa ögonen.

## **11. UNDIK ATT TAPPA PISTOLEN OCH ATT SKJUTA I INSTABIL STÄLLNING.**

Det är farligt att skjuta i instabil ställning. Det ökar risken för att man faller eller tappar pistolen. Följ alltid följande regler. Var alltid noga med att pistolen inte är laddad när du klättrar eller rör dig över hinder, och var noga med att ha ett stabilt underlag när du väl avfyra pistolen. Om du tappar pistolen från högre höjd ökar det risken för att den skadas eller att ett vådaskott avfyras.

### **▲ VARNING**

**OM MAN TAPPAR ELLER STÖTER TILL MED ETT LADDAT VAPEN KAN DET ORSAKA ETT VÅDASKOTT. VAR MYCKET FÖRSIKTIG NÄR DU ÄR PÅ SKJUTBANAN ELLER NÄR DU BÄR VAPNET SÅ ATT DU INTE RÅKAR TAPPA DET.**

## **12. VAR UPPMÄRKSAM PÅ AMMUNITION SOM HAR EN FELFUNKTION.**

Om det vid avfyrning av en patron låter annorlunda, eller om det är mindre rekyl än vanligt skall man inte föra in en ny patron i patronläget. Om skottet inte avlossas trots att du

har tryckt på avtryckaren, skall du fortsätta att sikta på målet i minst 30 sekunder. Vrid sedan pistolen så att utkastarluckan är riktad från dig, dra manteln försiktigt bakåt och ta ut patronen ur patronläget.

Om tändstiftet har gjort ett märke i tändhatten skall man avyttra den defekta patronen på sådant sätt att den inte kan orsaka skada. Om tändstiftet inte har gjort ett märke i tändhatten, skall man låta en vapensmed kontrollera vapnet för att rätta till anledningen till felfunktionen. Kontrollera loppet enligt instruktionerna i avsnitt 6.3.

Se upp med eventuell blockering i loppet. Ta isär vapnet enligt anvisningarna i avsnitt 11.1 och kontrollera loppet för en eventuell blockering före varje skjutning.

Kontrollera aldrig loppet om pistolen är laddad eller innan du skall ta isär vapnet. Lera, snö och en mängd annat kan råka hamna i loppet. Om du ser något i loppet, oavsett hur litet det är, skall du rengöra det med läskstång och lapp enligt beskrivningen i avsnitt 12.1 i denna handbok. Även ett mindre föremål kan orsaka farligt höga tryck i loppet, vilket i sin tur kan skada vapnet och medföra personskada och död för dig och personer i närheten.

### **13. SE TILL ATT PLATSEN DÄR DU SKJUTER HAR TILLRÄCKLIGT GOD LUFTVÄXLING.**

Bly och andra giftiga ämnen kan ansamlas i utrymmen med dålig luftväxling där man skjuter, rengör vapen och hanterar ammunition. Bly kan orsaka fosterskador, skador på reproduktionssystemet och andra allvarliga skador. Tvätta händerna noga efter att ha hanterat ammunition eller efter att ha gjort vapenvård.

### **14. VAR AKTSAM OCH SE UPP MED OSKICKLIG HANTERING AV VAPEN I DIN OMGIVNING.**

Var inte blyg vad gäller säkerhet med vapen. Om du ser en annan skytt som inte följer säkerhetsbestämmelser, bör du på ett vänligt sätt föreslå en bättre hantering av vapnet.

### **15. VAR ABSOLUT SÄKER PÅ ATT DU HAR PLUNDRAT VAPNET INNAN DU PÅBÖRJAR RENGÖRING AV DET.**

De flesta olyckor med vapen sker när vapnet skall rengöras, och man bör alltid se till att vapnet är plundrat före isärtagning, rengöring och ihopsättning. Platsen där man rengör vapnet skall hållas fritt från ammunition och annat onödigt. Kontrollera inte pistolens funktion med hjälp av skarp ammunition.

### **16. DET ÄR SYNNERLIGEN OLÄMPLIGT ATT DRICKA ALKOHOLHALTIGA DRYCKER ELLER ATT TA MEDICIN ELLER DROGER SOM KAN PÅVERKA OMDÖMET ELLER REFLEXERNA INNAN ELLER UNDER PÅGÅENDE SKJUTNING.**

Din syn, dina motoriska färdigheter och ditt omdöme kan allvarligt påverkas, vilket kan innebära fara för dig och andra på skjutplatsen.



## **17. LÄS OCH FÖLJ ALLA VARNINGAR I DENNA HANDBOK, PÅ FÖRPACKNINGAR MED AMMUNITION OCH FÖR DE TILLBEHÖR DU HAR MONTERAT PÅ VAPNET.**

Du ansvarar för att du har den senaste informationen rörande säker hantering av din pistol. Fabrique Nationale Herstal godkänner inget ansvar för olyckor som sker på grund av osäker eller felaktig kombination av pistoltillbehör och/eller ammunition.

**FABRIQUE NATIONALE HERSTAL FÖRBEHÅLLER SIG RÄTTEN ATT VÄGRA SERVICE PÅ ETT FÖRÄNDRAT VAPEN, INKLUSIVE VAPEN SOM HAR MODIFIERATS GENOM ATT MATERIAL HAR AVLÄGSNATS FRÅN PIPA ELLER MANTEL, MODIFIERAD AVFYRINGSMEKANISM, OCH/ELLER ANNAN MODIFIERAD DEL, OCH KOMMER I SÅDANT FALL ALLTID ATT REKOMMENDERA ATT MAN ÅTERSTÄLLER VAPNET. KOSTNADEN FÖR DELAR OCH ARBETE FÖR SÅDAN ÅTERSTÄLLNING FALLER HELT PÅ ÄGARENS KONTO.**

**OBS: PISTOLEN SKALL RENGÖRAS INNAN DEN ANVÄNDS ENLIGT ANVISNINGARNA I AVSNITT 12.1 I DENNA HANDBOK.**

Vissa metalledar i pistolen har behandlats i fabriken med rostskyddande medel och smorts. Detta är gjort för att skydda pistolen vid transport och förvaring. Innan du använder pistolen första gången skall lopp och pipa, manteln och mekanism med patronläge rengöras noga enligt anvisningarna i avsnitt 12.1. Om du avser att förvara pistolen efter inköp, är det lämpligt att låta dessa medel vara kvar samt att förvara pistolen i originalförpackningen. Man skall inte skjuta med pistolen första gången utan att först ha rengjort och smort den. Man skall vara speciellt noga med att rengöra loppet från eventuellt ansamlat material.

## **3. AMMUNITION**

**RÖRANDE AMMUNITION:** Fabrique Nationale Herstal godkänner inget ansvar för material- eller personskada som kan uppstå vid användning av felaktig, icke-standard, omladdad eller handladdad ammunition, eller patroner för vilka pistolen inte är konstruerad. Allvarlig skada eller dödsfall kan orsakas av användning av felaktig ammunition, överladdade patroner eller av läskskott. Felaktig ammunition, såsom beskrivs ovan, fråntar tillverkaren av allt ansvar. Använd enbart kommersiellt tillverkad ammunition tillverkad enligt SAAMI (Sporting Arms and Ammunition Manufacturers' Institute) eller CIP (Commission internationale permanente pour l'épreuve des armes à feu portatives (Permanent International Commission for the Proof of Small Arms)) standard. Kontrollera att ammunitionen är av rätt kaliber och typ för pistolen samt att den är ren, torr och i gott skick. **KALIBERN PÅ DIN FN 509 ÄR INPRÄGLAT LÄNGST BAK PÅ PIPAN OCH SYNS GENOM UTKASTARLUCKAN.**

### **▲ VARNING**

**DIN FN 509 ÄR KONSTRUERAD FÖR ATT PÅ ETT SÄKERT SÄTT FUNGERA MED AMMUNITION TYP +P. AMMUNITION SÅLD SOM +P+ ÄR INTE TILLVERKAD ENLIGT SAAMI:S RIKTLINJER OCH KAN SKAPA FÖR HÖGT TRYCK VID AVFYRNING. ANVÄND INTE AMMUNITION AV TYP +P+ I DIN FN 509 EFTERSOM DET KAN ORSAKA ALLVARLIG SKADA ELLER DÖDSFALL. ANVÄND INTE AMMUNITION SPECIELLT UTVECKLAD FÖR KULSPRUTEPISTOLER EFTERSOM GASTRYCKET I PATRONLÄGET KAN ÖVERSKRIDA DE VÄRDEN FÖR VILKET PISTOLEN ÄR KONSTRUERAD.**

### **▲ VARNING**

**KONTROLLERA NOGA SAMTLIGA PATRONER SOM LADDAS I MAGASINET. KONTROLLERA ATT HYL SAN INTE ÄR SPRÄCKT ELLER DEFORMERAD SAMT ATT DEN INTE HAR NÅGON ANNAN DEFEKT.**

Använd enbart kommersiellt tillgänglig, ny ammunition tillverkad av en välkänd tillverkare. Tändhatt, drivladdning, hylsa och kula kan bli sämre med tiden, och kan skada pistolen eller skytt och personer i närheten.

### **▲ VARNING**

**BLYKULOR HAR EN TENDENS ATT LÄMNA EN BELÄGGNING I LOPPET, OCH DETTA LEDER I SIN TUR TILL ÖKAT TRYCK VID SKJUTNING OM PROBLEMET INTE ÅTGÄRDAS. SE TILL ATT AVLÄGSNA ALL BLYBELÄGGNING I LOPP OCH PATRONLÄGE EFTER VARJE SKJUTNING. SKJUT INTE AMMUNITION MED HELMANTLADE ELLER HOMOGENA KULOR EFTER ATT HA SKJUTIT MED BLYKULOR UTAN ATT FÖRST HA NOGA RENGJORT LOPPET FRÅN BLYRESTER.**

**VAR UPPMÄRKSAM: PATRONER AV OLIKA KALIBER SKALL FÖRVARAS I VÄL UPPMÄRKTA OCH SEPARATA BEHÅLLARE. PATRONER AV OLIKA KALIBRAR SKALL ALDRIG FÖRVARAS I SAMMA BEHÅLLARE ELLER I DINA FICKOR.**

Fabrique Nationale Herstal har provat din FN 509 för att garantera att den kan använda den mesta kommersiellt tillgängliga ammunitionen, men på grund av de många befintliga och ökande antalet och typerna av ammunition på marknaden, rekommenderar vi att du provskjuter din pistol för att utröna tillförlitligheten med den ammunition du avser att använda.

## **4. BLINDAVFYRNING & KLICKPATRONER**

Blindavfyrning är det man gör om man "avlossar ett skott" utan patron i patronläget. Det är acceptabelt att någon gång gör en blindavfyrning med din FN 509. Om man regelbundet och ofta blindavfyrar sin FN 509 som träning eller övning, kan det medföra att tändstiftet

skadas. "Klickpatroner" (patronliknande föremål avsedda att användas för blindavfyring utan att skada tändstiftet) finns att köpa för dem som önskar att träna med vapnet utan skarp ammunition.

**WARNING:** Rikta alltid pistolen i en säker riktning, även om du är säker på att den inte är laddad.

**VAR UPPMÄRKSAM:** Klickpatroner skall förvaras separat från skarp ammunition för att undvika att man av misstag råkar avfira pistolen. Underlåtenhet att hörsamma denna varning kan leda till allvarlig personskada eller dödsfall.

**OBSERVERA:** Patronattrapper med uttag för tändsatsen lämpar sig för att öva laddning/plundring och viss annan träning men kan skada tändstiftet vid blindavföring.

## 5. NOMENKLATUR

Normalt vad gäller vapenterminologi är att delarnas placering och funktion beskrivs som de sker med vapnet vågrätt och i normalt läge för skjutning: pipans mynning är framtill, kolven är baktill, avtryckaren är undertill och siktet är på ovsidan. För pistolens nomenklatur, se bild 1 och 2.

Bilderna i denna handbok visar pistol modell FN 509. Vissa varianter förekommer som inte visas i bild.

**UTFÖR FÖLJANDE KONTROLLER INNAN DU ANVÄNDER, FÖRVARAR OCH/ELLER TRANSPORTERAR PISTOLEN, FÖR ATT VARA SÄKER PÅ ATT DEN INTE ÄR LADDAD:**

### **▲ VARNING**

**RIKTA ALLTID PISTOLEN I EN SÄKER RIKTNING. HÅLL FINGRET FRÅN AVTRYCKAREN TILLS DESS ATT DU SKALL SKJUTA. UNDERLÅTENHET ATT FÖLJA DESSA VARNINGAR KAN LEDA TILL ALLVARLIG PERSONSKADA ELLER DÖDSFALL.**

1. Tryck in magasinspärren för att ta ut magasinet. Om magasinet inte åker ut av sig själv, skall du trycka in magasinspärren samtidigt som du drar i magasinets bottenplatta (**Bild 3**).
2. Om manteln är i framfört läge; dra den bakåt för att kasta ut den patron som eventuellt kan finnas i patronläget. Lås manteln i det bakre läget genom att trycka uppåt på mantelspärren och låta manteln vila mot spärren (**Bild 4**).
3. Kontrollera patronläge och inne i magasinuttaget att det inte finns någon patron kvar i pistolen. Kom ihåg: bara för att man har tagit ut magasinet ur pistolen, så innebär det inte att patronläget är tomt (**Bild 5**).
4. Släpp fram manteln genom att trycka nedåt på mantellåset eller genom att dra manteln bakåt så att mantellåset släpper och sedan låta den glida framåt (**Bild 6**).

5. Kontrollera att magasinet är tomt. Om det finns patroner kvar i magasinet, skall det plundras enligt beskrivningen i avsnitt 6.4. Plundra även samtliga magasin.

**▲ FÖRSIKTIGT**

**COBSERVERA: VI REKOMMENDERAR ATT DU BARA HAR EN PATRON I PATRONLÄGET OM DU SKALL SKJUTA. ANNARS SKALL PATRONLÄGET VARA TOMT. VI REKOMMENDERAR ATT MAN GÖR MANTELRÖRELSE FÖRST DÅ MAN AVSER ATT SKJUTA. VAR NOGA MED ATT INTE RÖRA VID AVTRYCKAREN OM DET FINNS EN PATRON I PATRONLÄGET. PISTOLEN SKALL ALLTID VARA SÄKRAD OM DET FINNS EN PATRON I PATRONLÄGET ÄNDA TILLS DESS ATT DU SKALL BÖRJA SKJUTA. UNDERLÅTENHET ATT FÖLJA DESSA VARNINGAR KAN LEDA TILL ALLVARLIG PERSONSKADA ELLER DÖDSFALL.**

## **6. LADDNING OCH PLUNDRING**

**▲ VARNING**

**MATA IN EN PATRON I PATRONLÄGET FÖRST NÄR DU ÄR BEREDD ATT SKJUTA.**

**MAN KAN AVLOSSA ETT SKOTT OM DET FINNS EN PATRON I PATRONLÄGET, ÄVEN OM MAGASINET I ÖVRIGT ÄR TOMT ELLER OM DET ÄR UTTAGET.**

**RIKTA ALLTID PISTOLEN I EN SÄKER RIKTNING NÄR DU LADDAR OCH HÅLL FINGRET FRÅN AVTRYCKAREN. UNDERLÅTENHET ATT FÖLJA DESSA VARNINGAR KAN LEDA TILL ALLVARLIG PERSONSKADA ELLER DÖDSFALL.**

**SE TILL ATT INGET FINGER ÄR NÄRA UTKASTARLUKAN NÄR DU SLÄPPER FRAM MANTELN, ANNARS FINNS DET EN RISK ATT DU KLÄMMER DET. UNDERLÅTENHET ATT FÖLJA DETTA KAN LEDA TILL ALLVARLIG PERSONSKADA.**

### **6.1. LADDNING AV MAGASIN**

**▲ VARNING**

**SÄTT ETT MAGASIN I PISTOLEN OCH FÖR IN EN PATRON I PATRONLÄGET NÄR DU ÄR BEREDD ATT SKJUTA. PISTOLEN SKALL ALLTID VARA SÄKRAD OM DET FINNS EN PATRON I PATRONLÄGET ÄNDA TILLS DESS ATT DU SKALL BÖRJA SKJUTA.**

**▲ VARNING**

**KONTROLLERA ATT AMMUNITIONEN ÄR AV RÄTT KALIBER OCH TYP FÖR PISTOLEN SAMT ATT DEN ÄR REN, TORR OCH I GOTT SKICK. KALIBERN PÅ DIN FN 509 ÄR INPRÄGLAT LÄNGST BAK PÅ PIPAN OCH SYNS GENOM UTKASTARLUKAN.**

Om du vill ladda magasinet som sitter i pistolen skall du trycka på magasinspärren och ta ut magasinet.

Håll magasinet med ena handen med pekfinger och tumme på patronförelärens grepp som finns på magasinets långsidor. Använd den andra handen för att placera en patron framför patronstyrningarna på patronförelären eller ovanpå en tidigare laddad patron. Tryck in patronen under patronstyrningarna så långt att den bottnar mot magasinets bakkant.

Upprepa proceduren tills dess att magasinet är fullt. Hålen baktill på magasinet låter dig uppskatta hur många patroner som finns i det (*Bild 7*).

### **▲ FÖRSIKTIGT**

**OBS: FÖRSÖK INTE ATT LADDA FLER PATRONER ÄN VAD SOM RYMS I MAGASINET. FÖRSÖKER MAN LADDA MAGASINET MED FLER PATRONER, KAN DET SKADA MAGASINET OCH ORSAKA EN FELFUNKTION I PISTOLEN.**

## **6.2. LADNING AV PISTOLEN**

### **▲ VARNING**

**RIKTA ALLTID PISTOLEN I EN SÄKER RIKTNING NÄR DU LADDAR OCH HÅLL FINGRET FRÅN AVTRYCKAREN. OM DU INTE AVSER ATT LADDA EN PATRON I PATRONLÄGET, SKALL DU LÅTA MANTELN VARA FRAMFÖRD INNAN DU SÄTTER MAGASINET I PISTOLEN. UNDERLÅTENHET ATT FÖLJA DESSA VARNINGAR KAN LEDA TILL ALLVARLIG PERSONSKADA ELLER DÖDSFALL.**

1. Innan du sätter magasinet i pistolen, skall du kontrollera att vapnet är säkrat, och att det inte är laddat. Låt manteln vara framförd om du inte vill föra in en patron i patronläget (*Bild 8*).
2. Sätt ett laddat magasin i pistolen, se till att magasinet hålls på plats av magasinspärren (*Bild 9*).
3. Rikta pistolen i en säker riktning, håll fingret från avtryckaren och dra manteln bakåt så långt det går. Släpp greppet om manteln som kommer att åka fram av kraften i rekylfjädern. (*Bild 10-11*). Om du har spärrat manteln i det bakre läget med mantelspärren, så behöver du bara trycka nedåt på spärren för att föra in en patron i patronläget. Detta spänner hanen och för in en patron i patronläget. Låt manteln åka fram av kraften från rekylfjädern. Man skall inte "smyga fram" manteln.

### **▲ VARNING**

**DU KAN NU SKJUTA MED PISTOLEN. RIKTA ALLTID PISTOLEN I EN SÄKER RIKTNING OCH HÅLL FINGRET FRÅN AVTRYCKAREN. UNDERLÅTENHET ATT FÖLJA DESSA VARNINGAR KAN LEDA TILL ALLVARLIG PERSONSKADA ELLER DÖDSFALL.**

## 6.3. PLUNDRING

### **▲ VARNING**

**RIKTA ALLTID PISTOLEN I EN SÄKER RIKTNING OCH HÅLL FINGRET FRÅN AVTRYCKAREN NÄR DU PLUNDRAR PISTOLEN. PISTOLEN SKALL ALLTID VARA SÄKRAD. VID PLUNDRING AV PISTOLEN, ÄR DET VIKTIGT ATT DU TAR UT MAGASINET SÅ ATT DU INTE FÖR IN EN NY PATRON I PATRONLÄGET NÄR MANTELN ÅTERGÅR TILL DET FRÄMRE LÄGET. UNDERLÅTENHET ATT FÖLJA DESSA VARNINGAR KAN LEDA TILL ALLVARLIG PERSONSKADA ELLER DÖDSFALL.**

1. Tryck in magasinspärren för att ta ut magasinet. Om magasinet inte åker ut av sig själv, skall du trycka in magasinspärren samtidigt som du drar i magasinets bottenplatta (*Bild 12*).
2. Om manteln är i framfört läge; dra den bakåt för att kasta ut den patron som eventuellt kan finnas i patronläget. Lås manteln i det bakre läget genom att trycka uppåt på mantelspärren och låta manteln vila mot spärren (*Bild 13*).
3. Kontrollera patronläge och inne i magasinuttaget att det inte finns någon patron kvar i pistolen. Kom ihåg: bara för att man har tagit ut magasinet ur pistolen, så innebär det inte att patronläget är tomt (*Bild 14*).
4. Manteln bör vara kvar i det bakersta läget tills dess att man vill ladda eller avser att lägga undan pistolen. Släpp fram manteln genom att trycka nedåt på mantellåset eller genom att dra manteln bakåt så att mantellåset släpper och sedan låta den glida framåt (*Bild 15-16*).
5. Om det finns patroner kvar i magasinet, skall det plundras enligt beskrivningen i avsnitt 6.4.

## 6.4 PLUNDRING AV MAGASINET

1. Tryck in magasinspärren för att ta ut magasinet (*Bild 17*).
2. Plundra pistolen och säkra den enligt beskrivningen i avsnitt 6.3.
3. Ta ur den översta patronen genom att trycka den framåt och ut ur magasinet. När den översta patronen är ur magasinet, kommer patronen som låg under nu ligga överst. Fortsätt att ta ur patronerna på detta vis tills dess att magasinet är plundrat på patroner. Upprepa proceduren med de övriga magasinerna i förekommande fall (*Bild 18*).

## 7. SKJUTNING

### **⚠ VARNING**

**NÄR ETT SKOTT AVLOSSAS KOMMER MANTELN ATT RÖRA SIG BAKÅT. HÅLL PISTOLEN FRÅN ANSIKTE OCH ÖGON, SÅ UNDVIKER DU ATT SKADAS NÄR MANTELN RÖR SIG BAKÅT NÄR DU SKJUTER. HÅLL HÄNDERNA SÅ ATT DE INTE KAN KOMMA I BERÖRING MED MANTELN. UNDERLÅTENHET ATT FÖLJA DETTA KAN LEDA TILL ALLVARLIG PERSONSKADA.**

1. Mata in en patron i patronläget enligt avsnitt 6.2.
2. Med en patron i patronläget, osäkra pistolen, sikta på måltavlan och krama av ett skott (*Bild 19*).
3. När man avlossat ett skott rör sig manteln bakåt, kastar ut tomhylsan och åker därefter framåt. Detta spänner hanen och för in en ny patron i patronläget. Du kan fortsätta att skjuta så länge det finns ammunition i magasinet genom att trycka på avtryckaren för varje skott. Mantellåset håller automatiskt manteln i det bakre läget när den sista tomhylsan har kastats ut genom utkastarluckan (*Bild 20*).

### 7.1. OMLADDNING VID SKJUTNING

#### **⚠ VARNING**

**MATA INTE IN EN PATRON I PATRONLÄGET OM DU INTE AVSER ATT SKJUTA DIREKT EFTERÅT. RIKTA ALLTID VAPNET I EN SÄKER RIKTNING. SE TILL ATT INGET FINGER ÄR NÄRA PATRONLÄGET NÄR DU SLÄPPER FRAM MANTELN, ANNARS FINNS DET EN RISK ATT DU KLÄMMER DET. UNDERLÅTENHET ATT FÖLJA DESSA VARNINGAR KAN LEDA TILL ALLVARLIG PERSONSKADA ELLER DÖDSFALL.**

Manteln stannar i det bakre läget när du har skjutit den sista patronen i magasinet. Om du vill fortsätta att skjuta kan du enkelt byta till ett magasin med nya patroner enligt följande:

1. Tryck in magasinspärren för att ta ut det tömda magasinet (*Bild 21*).
2. Sätt ett laddat magasin i pistolen, se till att magasinet hålls på plats av magasinspärren (*Bild 22*).
3. Släpp fram manteln genom att dra manteln bakåt så att mantellåset släpper och sedan låta den glida framåt varvid den för in en patron i patronläget. Du kan även bara trycka nedåt på mantelspärren för att föra in en patron i patronläget. När manteln är i det främre läget är pistolen laddad och skjutklar. Du kan nu fortsätta att skjuta (*Bild 23-24*).

Om du inte avser att skjuta på ett tag, skall du ta ut magasinet och dra manteln bakåt för att kasta ut patronen som finns i patronläget. Kontrollera patronläge och inne i magasinuttaget att det inte finns någon patron kvar i pistolen och släpp därefter fram manteln.

## 8. SÅ HÄR FUNGERAR DIN FN 509

Din FN 509 är en halvautomatisk pistol med slutstycksåls. Om det finns patroner i magasinet och en patron i patronläget, kan man skjuta ett enkelt skott varenda gång man trycker på avtryckaren så länge det finns patroner i magasinet. Manteln hakar fast i det bakre läget när den sista patronen har avfyrats.

### 8.1 FUNKTIONSPRINCIP

När man trycker på avtryckaren frikopplas tändstiftet och avtryckarens säkring. Tändstiftet slår mot tändhatten, vilket avlossar skottet. Energin som skapas när skottet avfyras trycker mantel och pipa bakåt. Pipan frigörs från manteln efter att ha rört sig bakåt några millimeter och stannar därefter. Trögheten gör att manteln fortsätter bakåt, trycker samman rekylfjädern och kastar ut tomhylsan. När slutstyckets framdel hamnar bakom magasinet på sin väg bakåt, trycks patronerna i magasinet uppåt av fjädern i magasinet så att den översta patronen trycks mot magasinets övre kanter. När manteln trycks framåt av kraften från rekylfjädern plockar manteln upp den översta patronen i magasinet och för in den i patronläget. Släpp fram avtryckaren så att avtryckarmekanismen kan återgå till sitt utgångsläge så att man kan upprepa processen med skjutningen så länge det finns ammunition i magasinet. När sista patronen har skjutits, och manteln rör sig framåt av rekylfjädens tryck, kommer patronförelagen i magasinet att påverka mantelspärren så att manteln spärras i det bakre läget.

## 9. BESKRIVNING AV DIN FN 509

### 9.1 PASSIVA SÄKERHETSSYSTEM

Din FN 502 har fyra separata, passiva säkringar: en säkring för tändstiftet, en säkring om man tappar vapnet, en säkring för avtryckarlänken och en som spärrar avtryckaren. Denna hindrar att ett skott avlossas om man inte trycker in avtryckaren och om manteln samtidigt inte är helt låst i framfört läge.

- Säkringen för tändstiftet spärrar det om inte avtryckaren är tryckt bakåt. (*Bild 25*).
- Fallsäkringen hindrar tändstiftets spärr att släppa om man inte trycker på avtryckaren (*Bild 26*).
- Säkringen för avtryckaren aktiveras om bakre länken frigörs från kammen av manteln, vilket i sin tur hindrar spännhaket från att släppa fram hanen. Denna funktion hindrar vapnet att avfyras om inte manteln är framförd i främsta läget. (*Bild 27*).



- Avtryckarsäkringen är kvar i spärrande läge så länge man inte har fingret på avtryckaren: Den hindrar att avtryckaren rör sig bakåt av sig själv om man tappar vapnet (*Bild 28*).

## 9.2. MANUELL SÄKRING (GÄLLER BARA FÖR PISTOLER MED MANUELL SÄKRING)

Din FN 509 har en manuell säkring som hindrar pistolen från att skjuta om den inte osäkras. Om din FN 509 har en manuell säkring, så sitter den långt bak på pistolen. För säkringen uppåt för att säkra pistolen, Detta hindrar avtryckaren och dess mekanism från att röra sig. När man osäkrar vapnet syns den röda punkten vilket anger att man kan skjuta med pistolen och avtryckarmekanismen kan röra sig fritt. Säkringen hålls på plats med en spärr och klickar på plats när vapnet säkras eller osäkras.

Om din pistol har en säkring, rekommenderar vi att man osäkrar vapnet först när man skall skjuta eller ta isär vapnet.

### **▲ FÖRSIKTIGT**

**OBSERVERA: DEN RÖDA CIRKELN SKALL INTE VARA DET ENDA MEDLET FÖR ATT AVGÖRA OM PISTOLEN ÄR SKJUTKLAR. CIRKELN KAN SKYMMAS ELLER SKRAPAS BORT, VILKET FÖRHINDRAR ATT DEN SYNS.**

### **▲ VARNING**

**LITA ALDRIG FULLT UT PÅ ATT DE MEKANISKA SÄKRINGARNA PÅ PISTOLEN ALLTID FUNGERAR. PRECIS SOM VILKEN ANNAN MEKANISK DEL KAN SÄKRINGEN FÅ EN FELFUNKTION: DEN KAN BLI SLITEN ELLER FLYTTAS TILL OSÄKRAT LÄGE AV NÅGON ANLEDNING. PISTOLEN ÄVEN KAN VARA UTSATT FÖR KRAFTER SOM ÄR STÖRRE ÄN NORMALT.**

### **▲ VARNING**

**RIKTA ALLTID PISTOLEN I EN SÄKER RIKTNING. HÅLL FINGRET FRÅN AVTRYCKAREN OCH LADDA INTE PISTOLEN TILLS DESS ATT DU SKALL SKJUTA. UNDERLÅTENHET ATT FÖLJA DESSA VARNINGAR KAN LEDA TILL ALLVARLIG PERSONSKADA ELLER DÖDSFALL.**

## 9.3 MANTELLÅS FÖR VÄNSTER- OCH HÖGERHÄNTA

Mantellåset på din FN® 509 kan användas av både vänster- och högerhänta personer, Den kan lätt nås med tummen på den hand man håller pistolen med och skyddas mot oavsiktlig användning av förhöjningen framför och under den. Mantellåset aktiveras automatiskt när man har skjutit den sista patronen i magasinet. För att använda mantellåset utan ett tomt magasin i pistolen; dra manteln bakåt, tryck mantellåset uppåt och släpp fram manteln (*Bild 31*).

För att frigöra mantellåset trycker man bara nedåt på den; manteln åker fram av fjäderkraften. Manteln kan också frigöras genom att man drar den bakåt. Därefter släpper man fram den kontrollerat. Detta kan bara göras om det inte sitter ett tomt magasin i pistolen.

## 9.4 MAGASINSPÄRR

Magasinspärren på din FN 509 sitter bakom avtryckaren. Tryck in magasinspärren för att frigöra magasinet. Den kan lätt nås med tummen på den hand man håller pistolen med och skyddas mot oavsiktlig användning av förhöjningen framför och under den (*Bild 30*).

## 9.5 PATRONLÄGETS INDIKATOR

Patronlägets indikator sitter på mantelns högra sida precis bakom utkastarluckan. Om det finns en patron i patronläget kommer patronen att trycka på utdragaren på sådant sätt att det syns en röd punkt på manteln, rakt ovanför mantellåset. Man kan även använda fingret på räfflorna för att känna efter om utdragaren sticker ut (*Bild 33*).

### **▲ VARNING**

**DEN RÖDA PUNKTEN SOM INDIKERAR EN PATRON I PATRONLÄGET KAN SKYMMAS. LITA INTE PÅ ATT DEN RÖDA PUNKTEN FÖR ATT VETA OM PISTOLEN HAR EN PATRON I PATRONLÄGET.**

## 9.6 MAGASIN

Din FN 509 har ett magasin för 17 patroner som standard. Magasinen har hål baktill så att man kan bedöma hur många patroner som finns kvar i magasinet.

Magasin för FN 509 som tar många patroner passar på FN 509 som kan ta magasin med färre patroner i samma kaliber. Magasin för FN 509 kan användas i äldre modeller av FNS, men magasinet bottenplatta kommer inte att ligga kloss med kolven. Magasin för FNS passar i FN 509 om man byter bottenplatta.

Magasin för din FN 509 som inte beskrivs i denna handbok beskrivs i bilagor till denna handbok eller i dokumentation med magasinet. Om det magasin du har inte beskrivs i denna handbok eller i en bilaga, kan du gå till webbsidan för Fabrique Nationale Herstal ([www.fnguns.eu](http://www.fnguns.eu)) eller kontakta vår kundtjänst ([www.fnguns.eu](http://www.fnguns.eu)).

**OBS: I vissa länder finns det begränsningar på hur många patroner magasinen får rymma. Alla pistoler tillverkade av Fabrique Nationale Herstal för försäljning i sådana länder kommer att leveras med magasin som är anpassade för den gällande lagstiftningen. Kontrollera hur många patroner som finns i magasinet innan du laddar pistolen, så att du inte bryter mot lagen.**

## 9.7 FÄSTSKENA

Din FN 509 har en fästskena monterad framför varbygeln där du kan montera olika tillbehör (*Bild 34*).

## 9.8 GÄNGAD PIPA (GÄLLER BARA FÖR PISTOLER MED GÄNGAD PIPA)

Vissa pistoler modell FN 509 är gängade längst fram på pipan där man kan montera ljuddämpare eller annat tillbehör. Gängningen är ½» -28 och vapnet levereras med ett gängskydd som skall användas om man inte använder en ljuddämpare eller annat tillbehör (*Bild 33*).

Din FN 509 får bara använda ljuddämpare avsedda för den patron som vapnet är laddat med. Se till att ljuddämparen är i gott skick och att den sitter ordentligt på pipan.

Tillbehör, som exempelvis rekyldämpare, kan monteras på den gängade pipan. Se till att loppet i tillbehöret har större diameter än pipans lopp, samt att tillbehöret ligger i linje med detta.

**OBS:** Din FN 509 har provats för att vara säker att använda. Pistolens tillförlitlighet kan påverkas om man monterar en ljuddämpare eller mynningsbroms.

SE

## 9.9 UTBYTBAR BAKKAPPA

Din FN® 509 är konstruerad så att man kan byta bakkappa. Det gör att man kan anpassa pistolen för att passa skyttens hand (*Bild 36*). Bakkapporna skiljer sin från en modell till en annan.

## 9.10 SYSTEM FÖR MONTERING AV RIKTMEDEL (GÄLLER BARA FÖR PISTOLER MED FN OPTICS MOUNTING SYSTEM)

FN Optics Mounting System (*Bild 37*) låter dig montera olika riktmedel på manteln på din FN 509 utan att man behöver bearbeta manteln. Om man inte använder ett annat riktmedel skall man montera en kåpa på manteln. Vissa kåpor skyddar mot skada eller oönskad påverkan av siktet och kan användas om man bara använder ena handen för att göra mantelrörelser.

## 10. RIKTMEDEL

**OBS:** Texten som följer gäller för standard riktmedel som levereras med din FN 509 pistol.

*Alternativa riktmedel kan ha andra krav vad gäller justering. I sådant fall gäller de procedurer som står i handboken för respektive riktmedel.*

Riktmedlen för din FN 509 skall vara inriktade med den övre delen av kornet i jämnhöjd med siktet och med samma avstånd mellan siktet och sidorna på kornet. Träffpunkten ligger då på kornets överdel om riktmedlen är rätt inställda.

De vita prickarna är avsedda att hjälpa till vid skjutning i dåliga ljusförhållanden samt för snabbt skytte men med sämre precision.

Om det används för ett riktmedel med optiska element måste man justera riktmedlen.

*OB: Optiska riktmedel måste justeras var gång man monterar dem. Se tillverkarens anvisningar för rätt inställning av respektive riktmedel. En grov första justering görs genom att man riktar in hårkorsen med övre delen på kornet och med sikte och korn i linje med varandra.*

## 11. ISÄRTAGNING OCH IHOPSÄTTNING AV PISTOLEN

### 11.1. ISÄRTAGNING

#### (ISÄRTAGNING VID NORMALT UNDERHÅLL)

Det är viktigt att man lär sig hur man tar isär pistolen. Detta för att det krävs att pistolen är isärtagen vid rengöring och smörjning, vilket görs för att pistolen skall fungera som avsett.

1. Ta ut magasinet och plundra pistolen enligt beskrivningen i avsnitt 6.3. Kontrollera patronläge och magasinsuttaget för att säkerställa att vapnet verkligen är plundrat (**Bild 35**).
2. Dra manteln bakåt och spärra den i det bakre läget med hjälp av mantelspärren (**Bild 36**).
3. Skruva av gängskydd eller tillbehör om pistolen har gängad pipa (**Bild 40**).
4. Vrid isärtagningspärren cirka 100° medurs (**Bild 41**).
5. Håll manteln med ena handen, frigör mantellåset och låt manteln röra sig framåt samtidigt som du kontrollerar rörelsen framåt (**Bild 42**).

**▲ VARNING**

**SE TILL ATT PISTOLEN ÄR PLUNDRAD ENLIGT STEG 5. UNDERLÅTENHET ATT FÖLJA DETTA KAN LEDA TILL ALLVARLIG PERSONSKADA ELLER DÖDSFALL.**

6. Med bakre delen av manteln i höjd med bakre delen av pistolen, peka vapnet i en säker riktning och tryck på avtryckaren så att hanen frigörs. Manteln rör sig framåt någon mm när du trycker på avtryckaren (**Bild 43**).

7. När du har frigjort hanen kan du dra av manteln genom att föra den framåt. Om du råkar spännen hanen skall du upprepa föregående steg (*Bild 44*).
8. Lägg manteln upp och ned, fatta den lilla rekylfjädern med stång och lyft dem ut ur manteln (*Bild 45*).
9. Skruva av gängskydd eller tillbehör om pistolen har gängad pipa.
10. Fatta pipans bakre del, lyft den och dra pipan bakåt ur manteln. (*Bild 46*).

Denna isärtagning räcker för ordentlig rengöring av vapnet. Vidare isärtagning av vapnet får enbart utföras av en vapensmed.

## 11.2 IHOPSÄTTNING

1. Fatta pipans bakre del, lyft den och för den framåt i manteln. Sätt pipan på plats och dra den bakåt så att den låses fast. (*Bild 47*).
2. Skruva på gängskydd eller tillbehör om pistolen har gängad pipa (*Bild 48*).
3. Placera den tjocka änden på rekylfjäder med stång i uttaget framtill på manteln. Tryck in fjädern något och låt stångens bakdel ligga an mot klacken på pipan (*Bild 49*).
4. Sätt manteln med pipa och rekylfjäder på styrningarna. Dra manteln bakåt så långt det går, spärra manteln i det bakre läget med mantellåset (*Bild 50*).
5. Vrid isärtagningsspärren uppåt så att manteln låses på pistolen (*Bild 51*).
6. Frigör manteln och låt den röra sig framåt. Kontrollera pistolen för att säkerställa att mantellås, avtryckare, magasinsspärr och säkring fungerar som de skall (*Bild 52*).

Du har nu satt ihop pistolen och den är klar att använda.

## 11.3 DEMONTERING AV BAKKAPPA

1. Tryck ut låsstiftet med ett lämpligt verktyg (*Bild 53*).
2. Dra bakkappan nedåt (*Bild 54*).

### 11.3.1 MONTERING AV BAKKAPPA

1. Sätt den nya bakkappan i spåren baktill på kolven (*Bild 55*).
2. Tryck bakkappan uppåt så långt det går. Se till att hålen för låsstiftet i kolv och bakkappa matchar varandra i position (*Bild 56*).
3. Tryck in stiftet hela vägen i bakkappan med ett lämpligt verktyg. Se till att stiftet centreras ordentligt (*Bild 57*).

## 11.4 ISÄRTAGNING AV MAGASINET



**OBSERVERA: MAGASINSFJÄDERN ÄR SATT UNDER TRYCK. ANVÄND ÖGONSKYDD OCH RIKTA MAGASINETS BOTTEN I SÄKER RIKTNING.**

1. Tryck in magasinplattans spärr genom att trycka ett dorn eller liknade i hålet i magasinplattan. För magasinplattan framåt och av magasinet. Håll magasinfjäders och magasinplattans spärr med handen samtidigt som du tar bort magasinplattan (*Bild 58-59*).
2. Ta enheten bestående av magasinplattans spärr, magasinfjäders och patronföraren ut ur magasinet (*Bild 60*).

### 11.4.1 SAMMANSÄTTNING AV MAGASIN

1. Montera patronföraren på magasinfjäders.
2. Sätt in magasinfjäders och patronförare in i magasinet. Se till att vinkeln på patronföraren motsvarar vinkeln längst upp på magasinet (*Bild 61*).
3. Tryck in fjäders så att både fjäders och magasinplattans spärr är inne i magasinet (knoppen på magasinplattans spärr skall peka från fjäders) (*Bild 62*).
4. För in magasinplattan i spåren i botten på magasinet och tryck in den så långt det går (*Bild 63*).
5. Se till att knoppen på magasinplattans spärr sticker genom hålet i plattan och låser denna på plats. Om magasinplattans spärr inte hamnar i hålet, kan man ta och slå magasinet mot handen så att upphöjningen hamnar rätt (*Bild 64*).

*OBS: Det är inte nödvändigt att ta isär magasinen mer än vad som beskrivs här, och vi rekommenderar det inte. Vidare isärtagning bör enbart utföras av auktoriserad personal.*

## 11.5 FN OPTICS MOUNTING SYSTEM

### (GÄLLER BARA FÖR PISTOLER MED FN OPTICS MOUNTING SYSTEM)

FN:s system för montering av riktmedel med optiska element tillåter montering av många olika riktmedel. Dessutom finns det pluggar om man inte använder andra riktmedel.

FN Optics Mounting System är en mantel med bearbetad överdel, en MRD-platta, O-ringar och skruvar.

Gör så här för att montera riktmedel.

1. Lossa och ta bort de två skruvarna som håller riktmedlen eller MRD-kåpan på manteln. Skruvarna lossas moturs (**Bild 66**).
2. Ta av riktmedlen eller kåpan, MRD-plattan och två O-ringar (**Bild 67 & 68**).
3. Kontrollera och rengör ytan uppe på manteln om så behövs.
4. Välj en passande MRD-platta och skruvar för det riktmedel som skall monteras. OBS: En tabell med MRD-plattor finns längre fram i denna handbok.
5. Torka av allt smörjmedel från fästskruvarna och ur hålen för skruvarna som skall användas för montering av riktmedel eller kåpa.
6. Placera O-ringarna i spåren i MRD-plattan upptill på manteln (**Bild 69**).
7. Placera MRD-plattan på plats, se till att O-ringen hamnar på rätt ställe mellan mantel och MRD-platta (**Bild 70**).
8. Placera det nya riktmedlet eller kåpan på MRD-plattan. Om riktmedlet kräver en MRD-distans, så skall denna monteras i detta läget (**Bild 71 & 72**).
9. Sätt i båda skruvar och dra dem för handhårt med en Torxnyckel T10.

**OBS: Använd inte gänglås. Fästanordningarna på FN Optics Mounting System är självlåsande och man behöver inte använda gänglås. Om man använder gänglås kan det bli svårt eller omöjligt att byta riktmedel utan att skada komponenterna.**

Många optiska riktmedel tillåter att man fortfarande kan använda klassiska riktmedel med korn och sikte. Om de riktmedel du har valt tillåter användning av korn och sikte, kan man justera det optiska riktmedlet för att ha samma träffpunkt som de klassiska riktmedlen.

Kåpa/Riktmedel	MRD-platta	MRD-adapter	Skruvar
Kåpa:	1 - 501	N/A	515
Leupold DeltaPoint Pro	1 - 501	505	510
Trijicon RMR	2 - 502	506	511
Docter Optic	3 - 503	507	512
Vortex Venom	3 - 503	507	512
Vortex Viper	3 - 503	507	513
Vortex Razor	4 - 504	N/A	514
C-More STS2	4 - 504	N/A	514
Burris	3 - 503	507	512

## 11.6 MONTERING OCH ANVÄNDNING AV LJUDDÄMPARE ELLER REKYLBROMS (GÄLLER BARA FÖR PISTOLER MED GÄNGAD PIPA)

En del FN 509 pistoler har 1/2"-28 högergängad pipa så att man kan skruva på en ljuddämpare eller rekylbroms. För bästa funktion skall man se till att tillbehöret som skruvas på är av lämplig typ.

### **▲ VARNING**

**LJUDDÄMPAREN ELLER REKYLBROMSEN MÅSTE HA EN INNERDIAMETER SOM ÄR ANPASSAD FÖR PATRONEN DU SKJUTER MED. EN LJUDDÄMPARE ELLER REKYLBROMS SOM ÄR AVSEDD FÖR AMMUNITION MED KLENARE KALIBER ÄR DEN SOM ANVÄNDS I PISTOLEN ÄR FARLIG ATT ANVÄNDA, OCH DET KAN SLUTA MED ALLVARLIGA PERSON- OCH MATERIALSKADOR OM MAN GÖR DET. LJUDDÄMPAREN ELLER REKYLBROMSEN MÅSTE VARA INRIKTADE MED PIPAN. OM MAN SKJUTER MED EN LJUDDÄMPARE ELLER REKYLBROMS SOM INTE ÄR EXAKT INRIKTAD MED PIPAN KAN DET ORSAKA SVÅRA PERSON- OCH MATERIALSKADOR.**

Välj en ljuddämpare eller rekylbroms som är avsedd att användas med ammunition av samma kaliber som din FN 509 använder. Kalibern är inpräglad längst bak på pipan och syns genom utkastarluckan. Använd bara ljuddämpare eller rekylbroms som har samma gängning som pipan på din FN 509.

Gör så här för att skruva på en ljuddämpare eller rekylbroms på din FN 509:

1. Skruva av gängskyddet från pistolens mynning. Gängskyddet är högergängat och bör kunna tas av utan att man använder verktyg. (*Bild 73*).
2. Välj ljuddämpare eller rekylbroms och följ tillverkarens anvisningar för att hålla dem i gott skick så att de kan användas tillsammans med din FN 509. Ljuddämparen eller rekylbromsen måste vara 1/2"-28 högergängad så att man kan skruva på dem på rätt sätt.
3. Skruva på ljuddämparen eller rekylbromsen på pipan och dra åt den enligt tillverkarens rekommendationer. Kontrollera att ljuddämparen är fullständigt i linje med pipan så att kulan kan passera fritt (*Bild 74*).

Man kan nu använda ljuddämparen eller rekylbromsen tillsammans med pistolen.

**OBS: Fabrique Nationale Herstal godkänner inga garantianspråk eller ansvar för skador som uppstår på en ljuddämpare eller liknande om den används på din FN 509 eller för skada som uppstår på pistolen på grund av att man har skruvat på en ljuddämpare eller liknande tillbehör.**



### ▲ VARNING

SE ALLTID TILL ATT LJUDDÄMPAREN ÄR SKRUVAD PÅ ORDENTLIGT INNAN DU SKJUTER MED PISTOLEN. PÅ SÅ VIS UNDVIKER DU SKADOR PÅ LJUDDÄMPARE OCH PISTOL.

## 12. RENGÖRING AV VAPNET

### ▲ VARNING

SE TILL ATT PISTOLEN ÄR PLUNDRAD INNAN DU BÖRJAR ISÄRTAGNING FÖR RENGÖRING (AVSNITT 6.3). RIKTA ALLTID VAPNET I EN SÄKER RIKTNING. UNDERLÅTENHET ATT FÖLJA DESSA VARNINGAR KAN LEDA TILL ALLVARLIG PERSONSKADA ELLER DÖDSFALL.

ANVÄND ALLTID LÄMPLIGT ÖGONSKYDD VID ISÄRTAGNING OCH RENGÖRING AV PISTOLEN. FJÄDRAR, DELAR UNDER FJÄDERSPÄNNING, LÖSNINGSMEDEL OCH LIKNANDE KAN RÅKA TRÄFFA ÖGONEN.

PLATSEN DÄR MAN RENGÖR VAPNET SKALL HÅLLAS FRITT FRÅN AMMUNITION. KONTROLLERA INTE PISTOLENS FUNKTION MED HJÄLP AV SKARP AMMUNITION. UNDERLÅTENHET ATT FÖLJA DESSA VARNINGAR KAN LEDA TILL ALLVARLIG PERSONSKADA ELLER DÖDSFALL.

*OBS: Man skall inte dränka pistolen i lösningsmedel eller smörjmedel. Det kan leda till att pistolen skadas eller att den får en felfunktion.*

*OBS: Använd inte för mycket smörjmedel. För mycket smörjmedel kan påverka pistolens funktion.*

Din pistol kommer att fungera bättre och vara mer tillförlitlig över längre tid om den är riktigt underhållen och rengjord.

Hur ofta du bör rengöra och smörja pistolen beror vissa faktorer. Väderlek och förhållanden på den plats där du skjuter kan utsätta din pistol för smuts, fukt, salt eller sand som kan påverka funktionen.

Mycket smutsande ammunition eller användning av en ljuddämpare kan innebära att vapnet måste rengöras oftare. En tumregel är att man skall rengöra pistolen var gång man har använt den eller var gång den har varit utsatt för förhållanden som kan påverka den. Stryk en tunn hinna med vapenolja på pistolen metalldelar. Detta förbättrar ytbehandlingsens rostskyddande verkan. Om man skjuter mycket med pistolen skall den rengöras efter varje 500 skott. Det minsta man skall göra är att ta isär pistolen, torka av ansamlad

smuts samt smörja rörliga delar. Man bör även dra rent loppet.

Ett vapen som har varit förvarat en längre tid före skjutning skall också rengöras. Ansamling av fukt och smuts, eller stelnat vapenfett kan påverka pistolens funktion.

## 12.1 RENGÖRING FÖRE SKJUTNING

### FÖRSIKTIGT

**VARNING: FÖR ATT UNDVIKA PERSONSKADOR, SKA DU ALLTID BÄRA SKYDDSGLASÖGON SOM SKYDD MOT DE KEMIKALIER DU ANVÄNDER. MÅNGA LÖSNINGSMEDEL ÄR BRANDFARLIGA.**

1. Ta ut magasinet och plundra pistolen enligt beskrivningen i avsnitt 6.3.
2. Ta isär pistolen enligt beskrivningen i avsnitt 11.1.
3. Använd läskstång och lappar, läskborste eller liknande verktyg för att torka bort smörjmedel och smuts i loppet. Torka från patronlägesändan och ta nya lappar efter hand tills dess att loppet är fullständigt rent.

***OBS: Var noga med att inte repa eller skada pipans mynning eftersom detta kan påverka precisionen. Vi rekommenderar att man alltid rengör pipan från patronlägets ända.***

4. Före första användning skall du torka av pipans utsida, manteln, rekylfjäder med stång samt resten av pistolen.
5. Smörj utsidan på pipan med ett tunt skikt vapenolja.
6. Sätt samman mantel, pipa och rekylfjäder med stång enligt beskrivningen i avsnitt 11.2.
7. Smörj alla rörliga delar med ett tunt skikt vapenolja (*Bild 75*).
8. Sätt samman pistolen enligt beskrivningen i avsnitt 11.2.

## 12.2 VAPENVÅRD EFTER SKJUTNING

### FÖRSIKTIGT

**VARNING: FÖR ATT UNDVIKA PERSONSKADOR, SKA DU ALLTID BÄRA SKYDDSGLASÖGON SOM SKYDD MOT DE KEMIKALIER DU ANVÄNDER. MÅNGA LÖSNINGSMEDEL ÄR BRANDFARLIGA.**

1. Ta ut magasinet och plundra pistolen enligt beskrivningen i avsnitt 6.3.
2. Ta isär pistolen enligt beskrivningen i avsnitt 11.1.
3. Använd en läsk eller sprej för att applicera smörjmedel i loppet och låt medlet verka några minuter.

***OBS: Följ instruktionerna som kommer med rengöringsmedlet om dessa skiljer sig från de anvisningar vi ger här. Se till att inget lösningsmedel hamnar på pistolens plastdelar.***

4. Använd läskstång och lappar, läskborste eller liknande verktyg för att torka bort lösningsmedel och smuts tills dess att loppet är fullständigt rent.

**OBS: Var noga med att inte repa eller skada pipans mynning eftersom detta kan påverka precisionen. Vi rekommenderar att man alltid rengör pipan från patronlägets ända.**

5. När loppet är rent, applicera lite vapenolja på en lapp och använd denna för att smörja loppet tills dess att pistolen används nästa gång.

**OBS: Se alltid till att torka rent loppet innan du skjuter enligt beskrivningen i avsnitt 12.1.**

6. Använd ren borste och vapenolja för att rengöra krutrester och annat från de ställen där sådant brukar ansamlas, nämligen: manteln, patronläget, utdragaren, osv.
7. Använd en ren trasa eller lapp och multifunktionsolja för att göra rent i magasinets uttag.
8. Rengör alla delar av pistol och magasin där du kommer åt med en ren trasa eller lapp fuktad med lätt vapenolja eller multifunktionsolja samt en nylonborste för att få bort smuts och krutrester.
9. Kontrollera delarna när du har tagit isär pistolen för eventuella tecken på skador och slitage. Rådgor med en vapensmed om du är osäker om en del av vapnet kan användas.
10. Applicera lite vapenolja på en lapp och använd denna för att smörja alla externa metallytor för att förbättra rotskyddet.
11. Lägg en droppe smörjmedel på de platser som anges i **bild 75**.
12. Sätt samman pistolen enligt beskrivningen i avsnitt 12.
13. Torka rent pistolens utsida från spår av smuts, fingeravtryck och flödigt smörjmedel.

**OBS: Om pistolens skick kräver ytterligare rengöring bör man låta en auktoriserad vapensmed eller vårt servicecenter göra detta.**

## 13. SPRÄNGSKISS OCH RESERVEDELSLISTA

### 13.1 FN 509 STANDARDMODELL (Bild 76A, B & C)

#### RESERVEDELAR FN 509 STANDARDMODELL

Nummer	Beskrivning
101	Låsspärr
102 *	Stift, låsspärr
103	Avtryckarenhet
104	Mantelspärr
105	Fjäder, mantelspärr
106	Stift, avtryckare
107	Isärtagningsspärr

Nummer	Beskrivning
108 *	Stift, hammare
109	Magasinspärr
110	Fjäder, magasinssärr
111F-A	Bakkappa, liten, svart
111F-B	Bakkappa, medium, svart
111F-C	Bakkappa, stor, svart
112	Låsstift, bakkappa

Nummer	Beskrivning
200-A	Mantelenhet, FN 509, Svart, DS
200-B	Mantelenhet, FN 509, Svart, NS
201	Mantel, FN 509, 9mm, Svart
202	Pipa, 4.02"
203	Rekylfjäder och stång
204-A*	Korn, dagsljus
204-B*	Korn, mörker
205-A*	Sikte, dagsljus
205 B*	Sikte, mörker
206	Utdragare
207-A*	Stift, utdragare
208	Fjäder, utdragare
209	Tändstift
210	Tändstiftets returfjäder
211	Fjäderfäste, tändstift
212	Stift, tändstift
213	Tändstiftsfjäder
214	Styrning, tändstiftsfjäder
215	Mantelgavel
216	Hanens spärr
217	Spärrstift
300F-A	Magasin, komplett, 17 ptr, svart
300F-B	Magasin, komplett, 10 ptr, svart
301	Patronförare, 9mm, orange

Nummer	Beskrivning
302F	Magasinfjäder
303	Magasinspärr
304	Bottenplatta, svart
305F-A	Magasinhylsa, 509F-magasin, 17 ptr
305F-B	Magasinhylsa, 509F-magasin, 10 ptr
400-A	Eldenhet, 509, utan manuell säkring
400-B	Eldenhet, 509, manuell säkring
401	Ram, vänster
402	Ram, höger
403	Hake
404	Hållare för hake
405	Säkringskam
406	Fjäder
407	Fjäder
408	Fjäder
409	Stift
410	Stift
411***	Fjäder
412***	Kula
413**	Låsklips
414***	Hållare, manuell säkring

## 13.2 FN 509 MANTELKOMPONENTER FÖR SERIE MRD

FN 509 STANDARD MRD MODELLER (*Bild 77*)

FN 509 TACTICAL (*Bild 78*)

Nummer	Beskrivning
201	Mantel, FN 509T
202	Pipa, 4,5", gängad
203-A	Rekylfjäder och stång (silver)
203-B	Rekylfjäder och stång (gul)
204-C*	Korn, mörker, högt
204-D*	Korn, mörker, högt, utan punkter
205-C*	Sikte, mörker, högt
205-D*	Sikte, mörker, högt, utan punkter
206	Utdragare
207-B*	Stift
208	Fjäder, utdragare
209	Tändstift
210	Tändstiftets returfjäder
211	Fjäderfäste, tändstift
212	Stift, tändstift
213	Tändstiftsfjäder
214	Styrning, tändstiftsfjäder
215	Mantelgavel
216	Hanens spärr

Nummer	Beskrivning
217	Spärrstift
218	Gängskydd
219	O-ring, gängor
501	MRD-platta, DP Pro
502	MRD-platta, RMR
503	MRD-platta, Docter
504	MRD-platta, C-More Sts
505	MRD-distans, DP Pro
506	MRD-distans, RMR
507	MRD-distans, Docter
508	MRD-kåpa, FN 509
509	O-ring, FN 509 MRD
510	Skruv, försänkt, 0,625
511	Skruv, försänkt, 0,530
512	Skruv, försänkt, 0,375
513	Skruv, försänkt, 0,313
514	Skruv, försänkt, 0,375
515	Skruv, försänkt, 0,313

(*Bild 79*)

### 13.3 RESERVDLAR FÖR FN 509 SERIEN (Bild 80A-80B)

Nummer	Beskrivning
<b>Stora modellen</b>	
111F-A	Bakkappa, liten, svart
111F-B	Bakkappa, medium, svart
111F-C	Bakkappa, stor, svart
300F	509 Magasin, komplett, 17 ptr, svart
300X-F	509 Magasin, komplett, 24 ptr, svart

Nummer	Beskrivning
<b>Medium modellen</b>	
111M-A	Bakkappa, liten, svart
111M-B	Bakkappa, medium, svart
111M-C	Bakkappa, stor, svart
300M	509M Magasin, komplett, 15 ptr, svart
300F-B	509M Magasin, komplett, 17 ptr, svart
300X-M	509M Magasin, komplett, 24 ptr, svart

Nummer	Beskrivning
<b>Kompaktmodellen</b>	
111C-A	Bakkappa, liten, svart
111C-B	Bakkappa, medium, svart
111C-C	Bakkappa, stor, svart
300C-B	509C Magasin, komplett, 12 ptr Flat, svart
300C-A	509C Magasin, komplett, 12 ptr Pinky, svart
300M-B	509C Magasin, komplett, 15 ptr, svart
300F-C	509C Magasin, komplett, 17 ptr, svart
300X-C	509C Magasin, komplett, 24 ptr, svart

## 14. GARANTI

Garantitiden förlängs gratis med ett år om du registrerar dig via Internet. För att dra nytta av denna förlängning av garantin behöver du bara registrera dig på [www.fnguns.eu](http://www.fnguns.eu)

Alla normala köpare av vapen av märket F.N. (Fabrique Nationale Herstal) får en gratis reparation (delar och arbete) av vapnet om det är en defekt i det på grund av bristande kvalitet i material som används eller p.g.a. tillverkningsfel. Alternativt kan F.N. (Fabrique Nationale Herstal) eller dess distributionsnät bestämma sig för ett utbyte av det defekta vapnet med ett identiskt eller ett motsvarande vapen i stället för en reparation.

Denna garanti upphör att gälla två (2) år efter leverans av produkten till den ursprungliga köparen.

Denna garanti utesluter all annan åtgärd av F.N. (Fabrique Nationale Herstal) eller dess distributionsnät. Den innebär ingen ersättning för avbrott i användandet.

Tillämpningen av garantin kräver att inom de två (2) år som tidigare nämnts:

- Köparen av vapnet inom femton (15) dagar efter det att den påstådda defekten har upptäckts, levererar eller för egen kostnad och risk låter leverera, det påstått defekta vapnet till en återförsäljare eller distributör för F.N. (Fabrique Nationale Herstal). Med vapnet skall bifogas en skriftlig beskrivning av felet och den garanti som åberopas samt den svarstalong som bifogas vapnets garantibrev och dessutom sådana dokument eller kopior som visar plats och datum för det första förvärvet.

Garantien gäller inte om :

- Den påstådda defekten rimligen kan tillskrivas normalt slitage av vapnet, avsiktlig skadegörelse, vårdslöshet vid underhåll, förvaring eller användning, eller felaktigt användningssätt (t.ex. användning av omladdad eller felaktig ammunition).
- vapnet har förändrats eller byggts om på något som helst sätt.

Reparation med eller utan byte av delar eller ersättning av vapnet under denna garanti inom en rimlig tid kommer att utföras på lämpligt sätt av en butik eller återförsäljare för F.N. (Fabrique Nationale Herstal).

Det reparerade eller utbytta vapnet kan hämtas av kunden eller så kan det levereras till kundens hem på kundens egen risk och kostnad.

Insatser som utförs under denna garanti förlänger inte längden på eller ändrar förutsättningarna för garantin. Under alla förhållanden är reparationen garanterad ett (1) år räknat från det datum då vapnet returnerades efter reparation. Om det skadade vapnet ersätts med ett nytt, räknas garantin på det vapnet som om det köptes samtidigt med det skadade vapnet.

## 15. TEKNISKA SPECIFIKATIONER

	FN 509	FN 509 TACTICAL	FN 509 MIDSIZE	FN 509 MIDSIZE MRD	FN 509 COMPACT MRD
Kaliber	9mm Parabellum	9mm Parabellum	9mm Parabellum	9mm Parabellum	9mm Parabellum
Längd (in.)	7,4	7,9	7,4	7,4	6,75
Höjd (in.)	5,56	5,75	5,2	5,3	5,2/ 4,8*
Bredd (in.)	1,35	1,35	1,35	1,35	1,35
Siktradie (in.)	5,8	5,8	5,8	5,8	5,6
Pipans längd (in.)	4	4,5	4	4	3,7
Räffling (in.)	1:10 RH	1:10 RH	1:10 RH	1:10 RH	1:10 RH
Vikt med tomt magasin (oz.)	26,9	27,9	26,5	26,5	26,5
Magasin					
Standardmodell	17	24 & 17	15	15	12 & 15
Tillval	10	10	10	10	10
Tryckkraft avtryckare (lbs.)	5,5 - 7,5	5,5 - 7,5	5,5 - 7,5	5,5 - 7,5	5,5 - 7,5
					* Tillvals- magasin

*Alla specifikationer kan ändras utan föregående meddelande.*











**FN HERSTAL, S.A.**  
Voie de Liège, 33  
B-4040 Herstal (Belgium)